



Ceník Roto

Platný od 1. 6. 2026

5 důvodů pro Roto

Produkty Roto se vyrábějí podle přísných německých standardů. Jsou konstruovány podle nejnovějších technologických postupů s důrazem na vysokou užitnost, komfortní ovládání a propracovaný design. Střešní okna a příslušenství Roto představují prvotřídní kvalitu v každém cenovém segmentu. Přesvědčí vás svými vynikajícími vlastnostmi, dlouhou životností a jednoduchou údržbou. Než produkty Roto opustí výrobní závod, jsou důkladně testovány. Prodej a montáž našich produktů necháváme provádět skutečně profesionály – obchodní partnery Roto a prověřené montážní firmy.



Kvalita výrobků

Značkové produkty Roto představují prvotřídní kvalitu v každém cenovém segmentu.

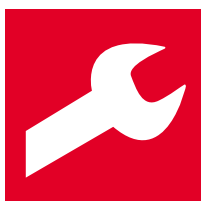

Jednoduchá montáž

Rychle, snadno a bezpečně. Z výroby předmontovaný zateplovací blok, napojení na parotěsnou fólii a montážní úhelníky.



Energetická efektivita

Vysoce kvalitní zasklení a zateplovací blok po celé výšce rámu zaručují vynikající tepelně-technické parametry.



Dlouhá životnost

Na Roto je spoolehnutí. Prvotřídní materiály, precizní zpracování a vysoká odolnost.



Krátké dodací lhůty

Rychlé a kompletní dodání zboží. Nejprodávanější produkty dodáme do 48 hodin od objednávky.



Vážení zákazníci společnosti Roto,

neustálý rozvoj a spolehlivost patří k hlavním hodnotám, které společnost Roto dlouhodobě charakterizují. Platí to nejen pro naše střešní okna a systémová řešení, ale také pro naši spolupráci s vámi. S cílem vytvářet co nejlepší podmínky pro váš podnikatelský růst jdeme stále kupředu, rozvíjíme se a rozšiřujeme naši nabídku i služby.

Roto investuje do budoucnosti.

I nadále proto budeme významně investovat – do výkonných a perspektivních výrobních a logistických lokalit, do efektivních procesů, do sortimentu, který nabízí montážně přívětivá a dlouhodobě spolehlivá řešení připravená již dnes na výzvy zítřka, a také do silného týmu vnitřního i terénního obchodu, který vás bude profesionálně podporovat odborným poradenstvím a hlubokými znalostmi v každé fázi vašich projektů.

Vstupme společně do dalšího roku ve znamení úspěchu a pevného partnerství. Jsme připraveni!

S pozdravem

Jochen Frieß

předseda představenstva, Roto Frank Dachsystem-Technologie



Originál Roto od roku 1995

100% plastový profil

Naše plastová okna zdokonalujeme už přes 30 let. Profil ze 100% PVC zajišťuje maximální stabilitu a energetickou účinnost. Je tedy ideální pro profesionální použití a rekonstrukce, kdy je hlavním cílem dlouhodobá spokojenost zákazníků, minimální údržba a udržitelnost.



Maximální odolnost a stabilita

Vysoce kvalitní plastový vícekomorový profil v kombinaci s ocelovou výztuží je mimořádně odolný vůči vnějším vlivům a dlouhodobě si zachovává svůj tvar.



Vynikající energetická účinnost

Moderní řešení okenního rámu s komorami optimalizuje izolaci a snižuje tepelné ztráty, což přispívá k efektivnějšímu využívání energie v budově.













Téměř 100% recyklovatelné

Hlavní materiály¹ plastových oken Roto jsou plně recyklovatelné a lze je následně využít pro výrobu nových dílů. Díky tomu mohou stará okna opět dostat nový život.

Více informací najdete na: www.rotostresniokna.cz/100procent

¹ Hlavní materiály jsou plast, kov a sklo.

| | | | | |
|---|-------------------------|--|--|------------|
|  | Chytrá domácnost | | 6 | |
| | Přehled produktů | | 8 | |
| | Přehled zasklení | | 10 | |
| | Přehled rozměrů | | 12 | |
|  | Střešní okna | Designo R4 | kyvné okno | 14 |
| | Maßstab | | | |
|  | Střešní okna | Designo R4 E | kyvné okno na elektrický pohon | 16 |
| | Handwerk | Designo R7 | výsuvně kyvné okno | 18 |
|  | Střešní okna | RotoQ Q4 | kyvné okno | 20 |
| | Meisterstück | RotoQ Q4 E | kyvné okno na elektrický pohon | 22 |
| | | Designo R6 | kyvné okno | 24 |
| | | Designo R6 E | kyvné okno na elektrický pohon | 26 |
| | | Designo R8 | výklopné/kyvné okno | 28 |
| | | Designo i8 | výklopné/kyvné okno na elektrický pohon | 30 |
|  | Doplňková okna | Designo Heat | Střešní okno s integrovanou topnou funkcí | 32 |
| | | Designo R8 / i8 Heat | Výklopné/kyvné okno na elektrický pohon | 34 |
| | | Designo R3 D | Tepelně-izolační výlez | 36 |
| | | Designo R8 D | Tepelně-izolační výlez | 37 |
| | | Designo R1 | Fasádní okno pro napojení střešního okna | 38 |
| | | Designo R8 SA | Bezpečnostní únikový výlez | 39 |
| | | Designo R2 | Střešní světlík | 40 |
|  | Renovace | Výměna střešních oken | | 41 |
|  | Lemování | Lemování pro střešní okna Designo | | 48 |
| | | Lemování pro střešní okna RotoQ | | 58 |
| | | Vnitřní ostění | | 64 |
|  | Příslušenství | Venkovní doplňky | | 67 |
| | | Vnitřní doplňky | | 72 |
| | | Sít proti hmyzu | | 86 |
| | | Elektrické příslušenství | | 88 |
| | | Manuální příslušenství | | 90 |
| | | Elektro příslušenství k Heat | | 91 |
|  | | Technické informace | | 92 |
|  | | Záruka | | 102 |
| | | Typový štítek | | 102 |
| | | Kontakty | | 103 |

Více pohodlí pro vaše podkroví

Díky snadné integraci produktů Roto do vaší chytré domácnosti máte své podkroví doslova pod palcem.

3 jednoduché kroky pro výběr správného produktu dle vašeho systému chytré domácnosti:

1) Jaký máte systém chytré domácnosti?

 **Bezdrátové systémy (připojení s aktorem)**
Např.: Z-Wave Plus, eNet, eQ-3, EnOcean, Somfy

 **Kabelové systémy**
Např.: free@home, KNX, LCN, digitalSTROM, myGEKKO, Qivicon, Loxone, innogy

2) Jaké rozhraní potřebujete?

Pohon na 230V ovládaný aktorem Smart Home systému

Pohon na 24V ovládaný aktorem Smart Home systému

Systémový spínací aktor, bezpotenciálový*

3) Jaký produkt Roto chcete integrovat?

– Vnější lamelová roleta ZRO E
– Vnější protisluneční roleta ZMA E
– Motor okna R6 MA35 (230V)

– Vnitřní doplňky ZRE E, ZRV E
– Motor okna R6 MA25 (24V)
– Motor okna R8 MA30 (v kombinaci s trafem 24V)

– Elektrická kyvná okna R4, R6 & Q4
– Výklopné/kyvné okno i8
– Napojení pomocí přídatného kabelu TAK

 **Zapojení přímo do systému chytré domácnosti**
Např.: Becker CC41, Mediola® V6



Pro první propojení je nutné použít spárovaný hlavní ovladač

– Vnější roleta ZRO (F/S)
– Vnější protisluneční roleta ZMA (F/S)
– Vnitřní doplňky – elektrické s rádiovým přijímačem 24 V

– Elektrická kyvná okna R4, R6 & Q4
– Výklopné/kyvné okno i8
– Vnitřní doplňky ZRE, ZRV
– Vnější doplňky ZRO (F/S), ZMA (F/S)

*Pokud jsou na střešním okně Tronic nebo i8 elektrické doplňky (vnitřní, venkovní), je potřeba pro každý produkt vlastní aktor.



Roto Designo Heat.

První střešní okno s integrovanou topnou funkcí.
Více informací na straně 32.

NOVINKA

Maßstab

Základní řada oken určená zákazníkům, pro které nejsou prioritou tepelně-technické parametry.

Tato okna jsou tím pravým pro zákazníky, kteří sází na zkušenosti německých inženýrů, ale nekladou důraz na tepelně-technické parametry. Tento základní produkt obsahuje vše, co rozumíme pod pojmem Roto: prvotřídní kvalita za rozumnou cenu.

Handwerk

Zlatá střední cesta. Spolehlivé řešení pro každého zákazníka.

I tato střední třída střešních oken splňuje hodnoty Roto a nabízí vysokou kvalitu. Protože jsou střešní okna této třídy vyrobena s pomocí znalostí střešařských profesionálů, splňují veškeré požadavky zákazníků a jsou výrobkem pro každodenní prodej.



| | | | |
|---|----------------------------|---|------------------------------------|
| Název produktu | Designo R4 kyvné | Designo R4 kyvné | Designo R7 výsuvně kyvné |
| Obsluha | M klika dole | E EF SF stěnový přepínač dálkový ovladač | M klika dole |
| Materiál rámu | | | |
| Zasklení | dvojsklo trojsklo | dvojsklo trojsklo | trojsklo |
| Vnější zateplovací blok | ✓ | ✓ | |
| Plast v dekoru dřeva | borovice, zlatý dub | borovice, zlatý dub | |
| Tepelné parametry: U_w (W/m ² K) | 1,1–1,3 | 1,1–1,3 | 1,0–1,1 |

M manuální **E** elektrické **EF** elektrické na dálkové ovládání **SF** solární na dálkové ovládání

Meisterstück

Prémiová okna šitá zákazníkům na míru s vynikajícími tepelně-technickými parametry.

Střešní okna této třídy jsou top produkty Roto ve svém vzhledu, funkčnosti a tepelně-technických parametrech. Nabízí největší výběr modelů, variant zasklení, velikostí a materiálů. Tato střešní okna jsou výborně zpracovaná a jsou hodnocena nejlepšími známkami v oblasti energetické účinnosti. Jsou vhodná i do nízkoenergetických a pasivních domů. Proto přesvědčí i nejnáročnějšího zákazníka. Samozřejmě zůstávají věrná hodnotám Roto: prvotřídní kvalita, jednoduchá montáž a dlouhá životnost.



| Designo R6 | Designo R8 | Designo i8 | RotoQ |
|---|----------------|-------------------------------------|---|
| kynvé | výklopné/kynvé | výklopné/kynvé | kynvé |
| M E EF SF | M | EF | M E EF SF |
| klika dole stěnový přepínač dálkový ovladač | klika dole | stěnový přepínač dálkový ovladač | madlo nahoře stěnový přepínač dálkový ovladač |
| | | | |
| trojsklo | | | dvojsklo trojsklo |
| ✓ | | | |
| borovice, zlatý dub, ořech | | | ✗ |
| 0,86–1,0 | | | 0,77–1,1 |

Přehled zasklení

Přehled zasklení Designo a RotoQ*

| | dvojsklo Standard | dvojsklo Comfort | trojsklo Standard |
|---|--|--|---|
| | Základní Jednoduše dobré – vnější tvrzené sklo odolné vůči rozbití kroupami. | Bezpečné Díky vnitřnímu vrstve- nému sklu je bydlení pod střechou bezpečnější. | Výhodné Lepší parametry a výhodná cena. |
| Produktová řada | Designo | RotoQ | Designo |
| Značení zasklení | 5 (R4) | 2C (Q4) | 9 (R4/R7) |
| Součinitel prostupu tepla celého okna U_w (W/m ² K) | 1,3 | 1,1 | 1,1 |
| Součinitel prostupu tepla zasklení U_g (W/m ² K) | 1,0 | 1,0 | 0,7 |
| Celkový činitel prostupu sluneční energie g (%) | 52 | 51 | 47 |
| Zvuková izolace R_w (dB/třída) | 32/2 | 37/3 | 33/2 |
| Složení skel ESG bezpečnostní tvrzené TVG tepelně zpevněné VSG bezpečnostní vrstvené Float vnitřní plavené | <ul style="list-style-type: none"> ■ ESG ■ Float | <ul style="list-style-type: none"> ■ ESG ■ VSG | <ul style="list-style-type: none"> ■ ESG ■ TVG ■ Float |
| Ochranná vrstva | | | |
| Vhodné pro pasivní domy | | | |

Pro každý
požadavek
správné
zasklení

| trojsklo Comfort | | | trojsklo Premium | | trojsklo Acoustic | | trojsklo Heat |
|--|-------------------------|-------------------------|--|----------------|--|-------------------------|---|
| Komfortní Spolehlivé řešení pro každého. | | | Pasivní Správná volba pro energetickou úsporu. | | Protihlukové Klidná domácnost díky výrazné redukci prostupu hluku. | | Hřejivé První střešní okno, které i topí. |
| Designo | | RotoQ | Designo | RotoQ | Designo | RotoQ | Designo |
| 9C (R7) | 9G (R6/R8) | 3C (Q4) | 9P (R6/R8) | 3P (Q4) | 6E (R6/R8) | 3A (Q4) | 9H K (R8/i8) |
| 1,0 | 0,99 | 0,9 | 0,86 | 0,77 | 1,0 | 0,85 | 0,99 |
| 0,6 | 0,8 | 0,7 | 0,6 | 0,5 | 0,7 | 0,6 | 0,8 |
| 40 | 41 | 47 | 38 | | 38 | 37 | 52 |
| 33/2 | 39/3 | 38/3 | 37/3 | 38/3 | 43/4 | 44/4 | 39/3 |
| ■ ESG ■ TVG ■ Float | ■ ESG ■ TVG ■ VSG | ■ ESG ■ ESG ■ VSG | ■ ESG ■ TVG ■ VSG | | ■ VSG ■ TVG ■ VSG | ■ VSG ■ ESG ■ VSG | ■ ESG ■ TVG ■ VSG |
| | | | Anti-Tau | | | | |
| | | ✓ | ✓ | | | | ✓ |

* Platné pro plastová manuální střešní okna ve standardních rozměrech. Kompletní přehled všech zasklení najdete na str. 96–101.

Rozměrová řada střešních oken Designo

| | 054/xxx | 060/xxx | 065/xxx | 074/xxx | 094/xxx | 114/xxx | 134/xxx | cm |
|---------|--|--|--|--|--|---|-----------------------------------|----|
| xxx/060 | | R4 H | | | | | | |
| xxx/078 | R8 R7 R6 E ** R4 R4 E_ | | | R6** R6 E_ ** R8 | R6* R6 E_ ** R8* | R6** R6 E_ ** | R6** R6 E_ ** | |
| xxx/098 | R8 R7 R6 R6 E ** R4 R4 E_ R3 D | R8 R7 R6 R6 E ** R4 R4 E_ | R8 R7 R6 R6 E ** R4 R4 E_ R3 D | R8 R7 R6 R6 E ** R4 R4 E_ R3 D | R8** R7 R6 R6 E ** R3 D H R4 R4 E_ | R8 K R7 R6 R6 E ** R4 R4 E_ | R8 K R8* R6 R6 E_ ** | |
| xxx/118 | R8 R7 R6 R6 E ** R4 R4 E_ | R8 R7 R6 R6 E ** R4 R4 E_ R8 D R3 D | R8 R7 R6 R6 E ** R4 R4 E_ | R8 R7 R6 R6 E ** R4 R4 E_ | R8 R7 R6 R6 E ** R4 R4 E_ | R8 R7 R6 R6 E ** R5 RW R4 R4 E_ | | |
| xxx/140 | | R8 R7 R6 R6 E ** R5 RW R4 R4 E_ | R8 i8 EF R8 SA R7 R6 R6 E ** R4 R4 E_ | R8 i8 EF R7 R6 R6 E ** R5 RW R4 R4 E_ | R8 i8 EF R7 R6 R6 E ** R5 RW R4 R4 E_ | R8 i8 EF** R8 SA R7 R6 R6 E ** R5 RW R4 R4 E_ | R8** i8 EF** R6 R6 E_ ** | |
| xxx/160 | | R7 | R8** i8 EF** R7 R6** R6 E_ ** | R8** i8 EF** R6* R6 E_ ** | R8** i8 EF** R8 SA | R8** i8 EF** R8 SA | i8 EF** R8 K* | |
| xxx/180 | | R8 K* | R8 K* i8 EF** | R8 K* i8 EF** | R8 K* i8 EF** | i8 EF** | | |

* není zasklení 9G, 9P, 6E

** není zasklení 6E

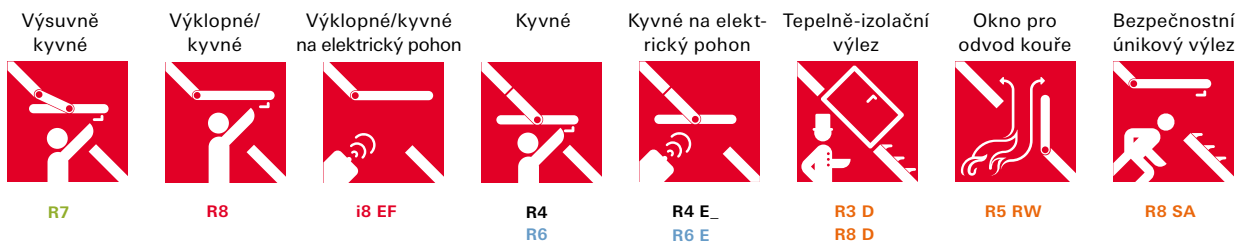

Rozměrová řada střešních oken RotoQ

| | 055/xxx | 060/xxx | 066/xxx | 078/xxx | 094/xxx | 114/xxx | 134/xxx | cm |
|---------|--------------------|--------------------------|--------------------|----------------------|----------------------|----------------------|----------------------|----|
| xxx/060 | | Q4** Q4 E_ H** | | | | | | |
| xxx/078 | Q4 Q4 E_ | | | Q4 Q4 E_ | Q4 Q4 E_ | Q4 Q4 E_ | Q4* Q4 E_* | |
| xxx/098 | Q4 Q4 E_ | | Q4 Q4 E_ | Q4 Q4 E_ | Q4 Q4 E_ | Q4 Q4 E_ | Q4* Q4 E_* | |
| xxx/118 | Q4 Q4 E_ | | Q4 Q4 E_ | Q4 Q4 E_ | Q4 Q4 E_ | Q4 Q4 E_ | Q4* Q4 E_* | |
| xxx/140 | | | Q4 Q4 E_ | Q4 Q4 E_ | Q4 Q4 E_ | Q4 Q4 E_ | Q4* Q4 E_* | |
| xxx/160 | | | | Q4 Q4 E_ | Q4 Q4 E_ | Q4* Q4 E_* | Q4* Q4 E_* | |
| xxx/180 | | | | Q4* Q4 E_* | Q4* Q4 E_* | Q4* Q4 E_* | | |

*není zasklení 3A

**pouze v zasklení 2C a 3C



Designo R4 plast, dřevo

Kyvné okno



Popis

- + kyvný způsob otevírání – pant ve středu rámu
- + vhodné pro umístění vysoko nad podlahou
- + klika na spodní hraně křídla pro pohodlné ovládání
- + nastavitelný pant pro dodatečné seřízení křídla vůči rámu
- + bezpečnostní mycí poloha
- + spárové přivětrávání

Rozměr okna

Vnější rozměr rámu
střešního okna v cm (Š/V)

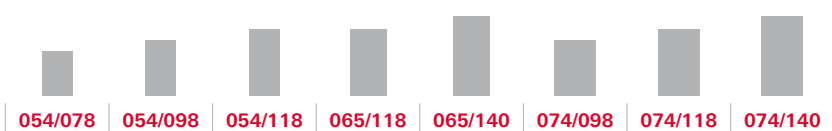

Plast

dvojsklo Standard

| | | | | | | | | | |
|-------------------|---------|----------|----------|----------|----------|----------|----------|----------|----------|
| R45_ xxx/xxx K200 | bez DPH | 12440 | 12950 | 13600 | 14130 | 15040 | 14120 | 14760 | 15660 |
| | s DPH | 15052,40 | 15669,50 | 16456,00 | 17097,30 | 18198,40 | 17085,20 | 17859,60 | 18948,60 |

trojsklo Standard

| | | | | | | | | | |
|-------------------|---------|----------|----------|----------|----------|----------|----------|----------|----------|
| R49_ xxx/xxx K200 | bez DPH | 12750 | 13380 | 13720 | 14470 | 15510 | 14590 | 15370 | 16340 |
| | s DPH | 15427,50 | 16189,80 | 16601,20 | 17508,70 | 18767,10 | 17653,90 | 18597,70 | 19771,40 |

Dřevo

dvojsklo Standard

| | | | | | | | | | |
|-------------------|---------|----------|----------|----------|----------|----------|----------|----------|----------|
| R45_ xxx/xxx H200 | bez DPH | 10300 | 11040 | 11560 | 12040 | 12770 | 12040 | 12550 | 13360 |
| | s DPH | 12463,00 | 13358,40 | 13987,60 | 14568,40 | 15451,70 | 14568,40 | 15185,50 | 16165,60 |

trojsklo Standard

| | | | | | | | | | |
|-------------------|---------|----------|----------|----------|----------|----------|----------|----------|----------|
| R49_ xxx/xxx H200 | bez DPH | 10480 | 11280 | 11510 | 12190 | 13080 | 12320 | 12910 | 13740 |
| | s DPH | 12680,80 | 13648,80 | 13927,10 | 14749,90 | 15826,80 | 14907,20 | 15621,10 | 16625,40 |



Možnost kombinace s:

- + vnitřními a venkovními stínícími doplňky
- + vnitřním ostěním



Technické parametry

| Zasklení | U_w okna (W/m ² K) | U_g skla (W/m ² K) | R_w (dB) |
|------------------------------|---------------------------------------|------------------------------------|----------------------|
| | součinitel prostupu tepla celého okna | součinitel prostupu tepla zasklení | hlukový útlum |
| dvojsklo Standard (5) | 1,3 | 1,0 | 32 plast 33 dřevo |
| trojsklo Standard (9) | 1,1 | 0,7 | 33 |

Veškeré technické parametry najdete na str. 92–93.

Příplatky

| | | | |
|--|--------------------------|-------------------|------|
| Plastový profil v dekoru | borovice | R4xx xxx/xxx P200 | 1300 |
| | zlatý dub | R4xx xxx/xxx G200 | |
| Dřevěný profil | bílý lak | R4xx xxx/xxx W200 | 2600 |
| Oplechování okna | měď | R4xx xxx/xxx x400 | 3400 |
| | předzvětralý titan-zinek | R4xx xxx/xxx x600 | |
| | barva RAL | R4xx xxx/xxx x800 | |
| Uzamykatelná klika (předmontovaná z výroby) | | | 300 |

Plastový profil v dekoru



Zlatý dub G



Borovice P



| | | | | | |
|----------|----------|----------|----------|----------|----------|
| 14860 | 15790 | 16540 | 14120 | 16470 | 17190 |
| 17980,60 | 19105,90 | 20013,40 | 17085,20 | 19928,70 | 20799,90 |

| | | | | | |
|----------|----------|----------|----------|----------|----------|
| 15980 | 16720 | 17880 | 17310 | 18480 | 19950 |
| 19335,80 | 20231,20 | 21634,80 | 20945,10 | 22360,80 | 24139,50 |

| | | | | | |
|----------|----------|----------|----------|----------|----------|
| 13080 | 14160 | 14900 | 14130 | 14900 | 16560 |
| 15826,80 | 17133,60 | 18029,00 | 17097,30 | 18029,00 | 20037,60 |

| | | | | | |
|----------|----------|----------|----------|----------|----------|
| 13320 | 14650 | 15350 | 15010 | 15610 | 16930 |
| 16117,20 | 17726,50 | 18573,50 | 18162,10 | 18888,10 | 20485,30 |



V nabídce také s dvojsklem 8. Ceny na vyžádání.
Střešní okna řady R4 a R7 lze kombinovat pouze mezi sebou.

Designo R4 plast, dřevo

Kyvné okno na elektrický pohon



Popis

- + řídicí jednotka a motorový pohon integrovaný přímo do střešního okna
- + ovládání stěnovým přepínačem: provedení E, nebo dálkovým ovladačem: provedení EF, u vybraných velikostí SF
- + dešťový senzor pro bezpečné automatické zavření
- + možnost připojení k řídicí jednotce venkovní elektrické rolety i vnitřního stínícího doplňku
- + nastavitelný pant pro dodatečné seřízení křídla vůči rámu

Poznámka

- + Stěnový přepínač nebo dálkový ovladač není součástí balení.
- + U varianty E_ je součástí balení ovládací kabel k řídicí jednotce (5 m).

Rozměr okna

Vnější rozměr rámu střešního okna v cm (Š/V)

| | | | | | | | | | |
|--|---------|---------|---------|---------|---------|---------|---------|---------|--|
| | | | | | | | | | |
| | 054/078 | 054/098 | 054/118 | 065/118 | 065/140 | 074/098 | 074/118 | 074/140 | |



Plast

dvojsklo Standard

| | | | | | | | | | |
|-------------------|---------|----------|----------|----------|----------|----------|----------|----------|----------|
| R45_ xxx/xxx K2E_ | bez DPH | 22790 | 23300 | 23950 | 24480 | 25390 | 24470 | 25110 | 26010 |
| | s DPH | 27575,90 | 28193,00 | 28979,50 | 29620,80 | 30721,90 | 29608,70 | 30383,10 | 31472,10 |

trojsklo Standard

| | | | | | | | | | |
|-------------------|---------|----------|----------|----------|----------|----------|----------|----------|----------|
| R49_ xxx/xxx K2E_ | bez DPH | 23100 | 23730 | 24070 | 24820 | 25860 | 24940 | 25720 | 26690 |
| | s DPH | 27951,00 | 28713,30 | 29124,70 | 30032,20 | 31290,60 | 30177,40 | 31121,20 | 32294,90 |

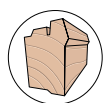

Dřevo

dvojsklo Standard

| | | | | | | | | | |
|-------------------|---------|----------|----------|----------|----------|----------|----------|----------|----------|
| R45_ xxx/xxx H2E_ | bez DPH | 20650 | 21390 | 21910 | 22390 | 23120 | 22390 | 22900 | 23710 |
| | s DPH | 24986,50 | 25881,90 | 26511,10 | 27091,90 | 27975,20 | 27091,90 | 27709,00 | 28689,10 |

trojsklo Standard

| | | | | | | | | | |
|-------------------|---------|----------|----------|----------|----------|----------|----------|----------|----------|
| R49_ xxx/xxx H2E_ | bez DPH | 20830 | 21630 | 21860 | 22540 | 23430 | 22670 | 23260 | 24090 |
| | s DPH | 25204,30 | 26172,30 | 26450,60 | 27273,40 | 28350,30 | 27430,70 | 28144,60 | 29148,90 |



Možnost kombinace s:

- + vnitřními a venkovními stínícími doplňky
- + vnitřním ostěním



Technické parametry

| Zasklení | U_w okna (W/m ² K) | U_g skla (W/m ² K) | R_w (dB) |
|------------------------------|---------------------------------------|------------------------------------|----------------------|
| | součinitel prostupu tepla celého okna | součinitel prostupu tepla zasklení | hlukový útlum |
| dvojsklo Standard (5) | 1,3 | 1,0 | 32 plast 33 dřevo |
| trojsklo Standard (9) | 1,1 | 0,7 | 32 |

Veškeré technické parametry najdete na str. 92–93.

Ovládání

Ovládací kabel k řídicí jednotce (varianta okna EF) pro integraci do systémů Smart Home je nutno objednat zvlášť - viz strana 84.



Příplatky

| | | | |
|---------------------------------|--|-------------------|------|
| Plastový profil v dekoru | borovice | R4xx xxx/xxx P2E_ | 1300 |
| | zlatý dub | R4xx xxx/xxx G2E_ | |
| Dřevěný profil | bílý lak | R4xx xxx/xxx W2E_ | 2600 |
| Oplechování okna | měď | R4xx xxx/xxx x4E_ | 3400 |
| | předzvětralý titanizinek | R4xx xxx/xxx x6E_ | |
| | barva RAL | R4xx xxx/xxx x8E_ | |
| Ovládání | na dálkové ovládání | R4xx xxx/xxx x2EF | 1500 |
| | na dálkové ovládání se solárním pohonem | R4xx xxx/xxx x2SF | 4100 |
| Ovladače | Ovladače je nutné zakoupit zvlášť. Kompletní nabídku najdete na str. 84. | | |

Plastový profil v dekoru



Zlatý dub G



Borovice P

| | | | | | |
|----------------|----------------|----------------|----------------|----------------|----------------|
| 094/098 | 094/118 | 094/140 | 114/098 | 114/118 | 114/140 |
|----------------|----------------|----------------|----------------|----------------|----------------|

| | | | | | |
|----------|----------|----------|---|----------|----------|
| 25210 | 26140 | 26890 | - | 26820 | 27540 |
| 30504,10 | 31629,40 | 32536,90 | - | 32452,20 | 33323,40 |

| | | | | | |
|----------|----------|----------|----------|----------|----------|
| 26330 | 27070 | 28230 | 27660 | 28830 | 30300 |
| 31859,30 | 32754,70 | 34158,30 | 33468,60 | 34884,30 | 36663,00 |

| | | | | | |
|----------|----------|----------|---|----------|----------|
| 23430 | 24510 | 25250 | - | 25250 | 26910 |
| 28350,30 | 29657,10 | 30552,50 | - | 30552,50 | 32561,10 |

| | | | | | |
|----------|----------|----------|----------|----------|----------|
| 23670 | 25000 | 25700 | 25360 | 25960 | 27280 |
| 28640,70 | 30250,00 | 31097,00 | 30685,60 | 31411,60 | 33008,80 |



V nabídce také s dvojsklem 8. Ceny na vyžádání. Střešní okna řady R4 a R7 lze kombinovat pouze mezi sebou.

Designo R7 plast, dřevo

Výsuvně kyvné okno



Popis

- + výsuvně kyvný způsob otevírání
- + pant v horní čtvrtině rámu
- + vhodné pro umístění níže nad podlahou – křídlo téměř nezasahuje do interiéru
- + klika na spodní hraně křídla
- + nastavitelný pant pro dodatečné seřízení křídla vůči rámu
- + bezpečnostní mycí poloha
- + spárové přivětrávání

Novinka

- + dostupné také v šíři 078/xxx
- + nová šíře vhodná k výměně oken jiných výrobců bez nutnosti změny velikosti stavebního otvoru
- + více informací k výměně střešních oken na str. 37.

Rozměr okna

Vnější rozměr rámu střešního okna v cm (Š/V)

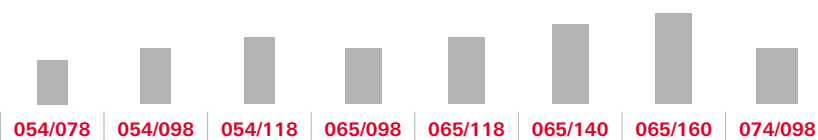

Plast

trojsklo Standard

| | | | | | | | | | |
|-------------------|---------|----------|----------|----------|----------|----------|----------|----------|----------|
| R79_ xxx/xxx K200 | bez DPH | 13540 | 14200 | 14550 | 14550 | 15370 | 16470 | 18760 | 15500 |
| | s DPH | 16383,40 | 17182,00 | 17605,50 | 17605,50 | 18597,70 | 19928,70 | 22699,60 | 18755,00 |

trojsklo Comfort

| | | | | | | | | | |
|-------------------|---------|----------|----------|----------|----------|----------|----------|----------|----------|
| R79C xxx/xxx K200 | bez DPH | 14870 | 16610 | 17460 | 17460 | 18330 | 19880 | 22300 | 17960 |
| | s DPH | 17992,70 | 20098,10 | 21126,60 | 21126,60 | 22179,30 | 24054,80 | 26983,00 | 21731,60 |

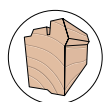

Dřevo

trojsklo Standard

| | | | | | | | | | |
|-------------------|---------|----------|----------|----------|----------|----------|----------|----------|----------|
| R79_ xxx/xxx H200 | bez DPH | 11170 | 12010 | 12280 | 12280 | 12960 | 13900 | 16060 | 13110 |
| | s DPH | 13515,70 | 14532,10 | 14858,80 | 14858,80 | 15681,60 | 16819,00 | 19432,60 | 15863,10 |

trojsklo Comfort

| | | | | | | | | | |
|-------------------|---------|----------|----------|----------|----------|----------|----------|----------|----------|
| R79C xxx/xxx H200 | bez DPH | 12140 | 12940 | 12940 | 14350 | 14990 | 16260 | 18210 | 14670 |
| | s DPH | 14689,40 | 15657,40 | 15657,40 | 17363,50 | 18137,90 | 19674,60 | 22034,10 | 17750,70 |



Možnost kombinace s:

- + vnitřními a venkovními stínícími doplňky
- + vnitřním ostěním



Technické parametry

| Zasklení | U_w okna (W/m ² K) | U_g skla (W/m ² K) | R_w (dB) |
|------------------------------|---------------------------------------|------------------------------------|---------------|
| | součinitel prostupu tepla celého okna | součinitel prostupu tepla zasklení | hlukový útlum |
| trojsklo Standard (9) | 1,1 | 0,7 | 33 |
| trojsklo Comfort (9C) | 1,0 | 0,6 | 33 |

Veškeré technické parametry najdete na str. 92–93.

Příplatky

| | | | |
|--|--------------------------|-------------------|------|
| Plastový profil v dekoru | borovice | R7xx xxx/xxx P200 | 1300 |
| | zlatý dub | R7xx xxx/xxx G200 | |
| Dřevěný profil | bílý lak | R7xx xxx/xxx W200 | 2600 |
| Oplechování okna | měď | R7xx xxx/xxx x400 | 3400 |
| | předzvětralý titan-zinek | R7xx xxx/xxx x600 | |
| | barva RAL | R7xx xxx/xxx x800 | |
| Uzamykatelná klika (předmontovaná z výroby) | | | 300 |

Plastový profil v dekoru



Zlatý dub G



Borovice P

| | | | | | | | | |
|----------------|----------------|----------------|----------------|----------------|----------------|----------------|----------------|----------------|
| 074/118 | 074/140 | 074/160 | 094/098 | 094/118 | 094/140 | 114/098 | 114/118 | 114/140 |
|----------------|----------------|----------------|----------------|----------------|----------------|----------------|----------------|----------------|

| | | | | | | | | |
|----------|----------|----------|----------|----------|----------|----------|----------|----------|
| 16100 | 17140 | 20110 | 17020 | 17770 | 18970 | 18350 | 19620 | 21210 |
| 19481,00 | 20739,40 | 24333,10 | 20594,20 | 21501,70 | 22953,70 | 22203,50 | 23740,20 | 25664,10 |

| | | | | | | | | |
|----------|----------|----------|----------|----------|----------|----------|----------|----------|
| 19300 | 20640 | 23920 | 19960 | 22040 | 24120 | 22380 | 24410 | 26420 |
| 23353,00 | 24974,40 | 28943,20 | 24151,60 | 26668,40 | 29185,20 | 27079,80 | 29536,10 | 31968,20 |

| | | | | | | | | |
|----------|----------|----------|----------|----------|----------|----------|----------|----------|
| 13640 | 14450 | 16950 | 16270 | 15580 | 16310 | 15850 | 16600 | 18010 |
| 16504,40 | 17484,50 | 20509,50 | 19686,70 | 18851,80 | 19735,10 | 19178,50 | 20086,00 | 21792,10 |

| | | | | | | | | |
|----------|----------|----------|----------|----------|----------|----------|----------|----------|
| 15770 | 16870 | 19550 | 16870 | 18460 | 19710 | 19070 | 19550 | 21620 |
| 19081,70 | 20412,70 | 23655,50 | 20412,70 | 22336,60 | 23849,10 | 23074,70 | 23655,50 | 26160,20 |



Střešní okna řady R4 a R7 lze kombinovat pouze mezi sebou.

RotoQ plast, dřevo

Kyvné okno



Popis

- + kyvný způsob otevírání – pant ve středu rámu
- + jednoduchá, bezpečná a rychlá montáž díky klik systému
- + madlo na horní hraně křídla pro pohodlné ovládání
- + nastavitelný pant pro dodatečné seřízení křídla vůči rámu
- + bezpečnostní mycí poloha
- + spárové přivětrávání

Rozměr okna

Vnější rozměr rámu
střešního okna v cm (Š/V)

| | | | | | | | | | |
|--|---------|---------|---------|---------|---------|---------|---------|---------|---------|
| | | | | | | | | | |
| | 055/078 | 055/098 | 055/118 | 066/098 | 066/118 | 066/140 | 078/078 | 078/098 | 078/118 |



Plast

dvojsklo Comfort

| | | | | | | | | | | |
|-------------------|---------|----------|----------|----------|----------|----------|----------|----------|----------|----------|
| Q42C xxx/xxx K200 | bez DPH | 15890 | 16930 | 18000 | 18110 | 19570 | 21240 | 17750 | 19160 | 20600 |
| | s DPH | 19226,90 | 20485,30 | 21780,00 | 21913,10 | 23679,70 | 25700,40 | 21477,50 | 23183,60 | 24926,00 |

trojsklo Comfort

| | | | | | | | | | | |
|-------------------|---------|----------|----------|----------|----------|----------|----------|----------|----------|----------|
| Q43C xxx/xxx K200 | bez DPH | 19280 | 20520 | 22780 | 22780 | 23760 | 25770 | 21790 | 23250 | 25010 |
| | s DPH | 23328,80 | 24829,20 | 27563,80 | 27563,80 | 28749,60 | 31181,70 | 26365,90 | 28132,50 | 30262,10 |

trojsklo Premium

| | | | | | | | | | | |
|-------------------|---------|----------|----------|----------|----------|----------|----------|----------|----------|----------|
| Q43P xxx/xxx K200 | bez DPH | 23960 | 25500 | 28300 | 28300 | 29520 | 32050 | 27090 | 28930 | 31090 |
| | s DPH | 28991,60 | 30855,00 | 34243,00 | 34243,00 | 35719,20 | 38780,50 | 32778,90 | 35005,30 | 37618,90 |

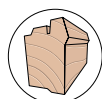

Dřevo

dvojsklo Comfort

| | | | | | | | | | | |
|-------------------|---------|-----------|-----------|-----------|-----------|-----------|-----------|-----------|-----------|-----------|
| Q42C xxx/xxx H200 | bez DPH | 13140 | 14870 | 16560 | 16560 | 17300 | 18740 | 16540 | 16870 | 18180 |
| | s DPH | 15 899,40 | 17 992,70 | 20 037,60 | 20 037,60 | 20 933,00 | 22 675,40 | 20 013,40 | 20 412,70 | 21 997,80 |

trojsklo Comfort

| | | | | | | | | | | |
|-------------------|---------|-----------|-----------|-----------|-----------|-----------|-----------|-----------|-----------|-----------|
| Q43C xxx/xxx H200 | bez DPH | 17060 | 18150 | 20150 | 20150 | 21030 | 22810 | 19710 | 20600 | 22130 |
| | s DPH | 20 642,60 | 21 961,50 | 24 381,50 | 24 381,50 | 25 446,30 | 27 600,10 | 23 849,10 | 24 926,00 | 26 777,30 |

trojsklo Premium

| | | | | | | | | | | |
|-------------------|---------|-----------|-----------|-----------|-----------|-----------|-----------|-----------|-----------|-----------|
| Q43P xxx/xxx H200 | bez DPH | 23920 | 24620 | 25910 | 26740 | 27320 | 28430 | 27880 | 28210 | 29240 |
| | s DPH | 28 943,20 | 29 790,20 | 31 351,10 | 32 355,40 | 33 057,20 | 34 400,30 | 33 734,80 | 34 134,10 | 35 380,40 |



Možnost kombinace s:

- + vnitřními a venkovními stínícími doplňky
- + vnitřním ostěním



Technické parametry

| Zasklení | U_w okna (W/m ² K) | U_g skla (W/m ² K) | R_w (dB) |
|-------------------------------|---------------------------------------|------------------------------------|----------------------|
| | součinitel prostupu tepla celého okna | součinitel prostupu tepla zasklení | hlukový útlum |
| dvojsklo Comfort (2C) | 1,1 | 1,0 | 37 |
| trojsklo Comfort (3C) | 0,9 | 0,7 | 38 |
| trojsklo Premium (3P) | 0,77 | 0,5 | 38 |
| trojsklo Acoustic (3A) | 0,85 plast 0,84 dřevo | 0,6 | 44 plast 42 dřevo |

Veškeré technické parametry najdete na str. 96–97.

Příplatky

| Dřevěný profil | bílý lak | Q4xx xxx/xxx W200 | 2600 |
|-------------------------|--------------------------|-------------------|------|
| Oplechování okna | měď | Q4xx xxx/xxx x400 | 3400 |
| | předzvětralý titanizinek | Q4xx xxx/xxx x600 | |
| | barva RAL | Q4xx xxx/xxx x800 | |
| Zasklení * | dvojsklo Ornament | Q420 xxx/xxx x200 | 700 |
| | trojsklo Ornament | Q430 xxx/xxx x200 | 700 |
| | trojsklo Acoustic | Q43A xxx/xxx x200 | 1050 |

* Přičítá se k cenám (bez DPH):
 20 = příplatek + Q42C
 30 = příplatek + Q43C
 3A = příplatek + Q43P

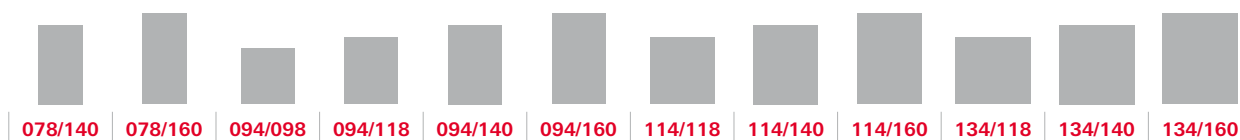

| | | | | | | | | | | | |
|-----------|-----------|-----------|-----------|-----------|-----------|-----------|-----------|-----------|-----------|-----------|-----------|
| 22040 | 25540 | 21130 | 23190 | 25790 | 27700 | 25800 | 28210 | 31380 | 28600 | 31950 | 35230 |
| 26668,40 | 30903,40 | 25567,30 | 28059,90 | 31205,90 | 33517,00 | 31218,00 | 34134,10 | 37969,80 | 34606,00 | 38659,50 | 42628,30 |
| 26760 | 30980 | 25840 | 29260 | 31250 | 33740 | 30980 | 34250 | 38050 | 35240 | 38480 | 39320 |
| 32379,60 | 37485,80 | 31266,40 | 35404,60 | 37812,50 | 40825,40 | 37485,80 | 41442,50 | 46040,50 | 42640,40 | 46560,80 | 47577,20 |
| 33260 | 38550 | 32140 | 36380 | 38850 | 41980 | 38550 | 42600 | 47310 | 43170 | 48110 | 49130 |
| 40244,60 | 46645,50 | 38889,40 | 44019,80 | 47008,50 | 50795,80 | 46645,50 | 51546,00 | 57245,10 | 52235,70 | 58213,10 | 59447,30 |
| 19430 | 22550 | 21130 | 21280 | 22690 | 24520 | 22550 | 24870 | 27990 | 25610 | 27990 | 31390 |
| 23 510,30 | 27 285,50 | 25 567,30 | 25 748,80 | 27 454,90 | 29 669,20 | 27 285,50 | 30 092,70 | 33 867,90 | 30 988,10 | 33 867,90 | 37 981,90 |
| 23660 | 27430 | 23450 | 25890 | 27630 | 29840 | 27430 | 30290 | 33920 | 31190 | 34060 | 34330 |
| 28 628,60 | 33 190,30 | 28 374,50 | 31 326,90 | 33 432,30 | 36 106,40 | 33 190,30 | 36 650,90 | 41 043,20 | 37 739,90 | 41 212,60 | 41 539,30 |
| 30170 | 32590 | 32180 | 33720 | 34820 | 36260 | 36630 | 38460 | 40270 | 44930 | 46060 | 46260 |
| 36 505,70 | 39 433,90 | 38 937,80 | 40 801,20 | 42 132,20 | 43 874,60 | 44 322,30 | 46 536,60 | 48 726,70 | 54 365,30 | 55 732,60 | 55 974,60 |



Střešní okna řady RotoQ lze kombinovat pouze mezi sebou.

RotoQ plast, dřevo

Kyvné okno na elektrický pohon



Popis

- + řídicí jednotka a motorový pohon integrovaný přímo do střešního okna
- + ovládání stěnovým přepínačem (provedení E) nebo dálkovým ovladačem (provedení EF, SF)
- + dešťový senzor pro bezpečné automatické zavření
- + jednoduchá, bezpečná a rychlá montáž díky klik systému
- + možnost elektrického a současně i manuálního ovládání – madlo na horní hraně křídla
- + možnost připojení k řídicí jednotce venkovní elektrické rolety i vnitřního stínícího doplňku
- + nastavitelný pant pro dodatečné seřízení křídla vůči rámu
- + bezpečnostní mycí poloha

Poznámka

- + Stěnový přepínač nebo dálkový ovladač není součástí balení.
- + U varianty E_ je součástí balení ovládací kabel k řídicí jednotce (5 m).

Rozměr okna

Vnější rozměr rámu střešního okna v cm (Š/V)

| | | | | | | | | | |
|--|---------|---------|---------|---------|---------|---------|---------|---------|---------|
| | | | | | | | | | |
| | 055/078 | 055/098 | 055/118 | 066/098 | 066/118 | 066/140 | 078/078 | 078/098 | 078/118 |



Plast

dvojsklo Comfort

| | | | | | | | | | | |
|-------------------|---------|----------|----------|----------|----------|----------|----------|----------|----------|----------|
| Q42C xxx/xxx K2E_ | bez DPH | 26240 | 27280 | 28350 | 28460 | 29920 | 31590 | 28100 | 29510 | 30950 |
| | s DPH | 31750,40 | 33008,80 | 34303,50 | 34436,60 | 36203,20 | 38223,90 | 34001,00 | 35707,10 | 37449,50 |

trojsklo Comfort

| | | | | | | | | | | |
|-------------------|---------|----------|----------|----------|----------|----------|----------|----------|----------|----------|
| Q43C xxx/xxx K2E_ | bez DPH | 29630 | 30870 | 33130 | 33130 | 34110 | 36120 | 32140 | 33600 | 35360 |
| | s DPH | 35852,30 | 37352,70 | 40087,30 | 40087,30 | 41273,10 | 43705,20 | 38889,40 | 40656,00 | 42785,60 |

trojsklo Premium

| | | | | | | | | | | |
|-------------------|---------|----------|----------|----------|----------|----------|----------|----------|----------|----------|
| Q43P xxx/xxx K2E_ | bez DPH | 34310 | 35850 | 38650 | 38650 | 39870 | 42400 | 37440 | 39280 | 41440 |
| | s DPH | 41515,10 | 43378,50 | 46766,50 | 46766,50 | 48242,70 | 51304,00 | 45302,40 | 47528,80 | 50142,40 |

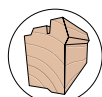

Dřevo

dvojsklo Comfort

| | | | | | | | | | | |
|-------------------|---------|----------|----------|----------|----------|----------|----------|----------|----------|----------|
| Q42C xxx/xxx H2E_ | bez DPH | 23490 | 25220 | 26910 | 26910 | 27650 | 29090 | 26890 | 27220 | 28530 |
| | s DPH | 28422,90 | 30516,20 | 32561,10 | 32561,10 | 33456,50 | 35198,90 | 32536,90 | 32936,20 | 34521,30 |

trojsklo Comfort

| | | | | | | | | | | |
|-------------------|---------|----------|----------|----------|----------|----------|----------|----------|----------|----------|
| Q43C xxx/xxx H2E_ | bez DPH | 27410 | 28500 | 30500 | 30500 | 31380 | 33160 | 30060 | 30950 | 32480 |
| | s DPH | 33166,10 | 34485,00 | 36905,00 | 36905,00 | 37969,80 | 40123,60 | 36372,60 | 37449,50 | 39300,80 |

trojsklo Premium

| | | | | | | | | | | |
|-------------------|---------|----------|----------|----------|----------|----------|----------|----------|----------|----------|
| Q43P xxx/xxx H2E_ | bez DPH | 34270 | 34970 | 36260 | 37090 | 37670 | 38780 | 38230 | 38560 | 39590 |
| | s DPH | 41466,70 | 42313,70 | 43874,60 | 44878,90 | 45580,70 | 46923,80 | 46258,30 | 46657,60 | 47903,90 |



Možnost kombinace s:

- + vnitřními a venkovními stínícími doplňky
- + vnitřním ostěním



Technické parametry

| Zasklení | U_w okna (W/m ² K) | U_g skla (W/m ² K) | R_w (dB) |
|-------------------------------|---------------------------------------|------------------------------------|----------------------|
| | součinitel prostupu tepla celého okna | součinitel prostupu tepla zasklení | hlukový útlum |
| dvojsklo Comfort (2C) | 1,1 | 1,0 | 37 |
| trojsklo Comfort (3C) | 0,9 | 0,7 | 38 |
| trojsklo Premium (3P) | 0,77 | 0,5 | 38 |
| trojsklo Acoustic (3A) | 0,85 plast 0,84 dřevo | 0,6 | 44 plast 42 dřevo |

Veškeré technické parametry najdete na str. 96–97.

Ovládání

Ovládací kabel k řídicí jednotce (varianta okna EF) pro integraci do systémů Smart Home je nutno objednat zvlášť - viz strana 84.



Příplatky

| | | | |
|-------------------------|--|-------------------|------|
| Dřevěný profil | bílý lak | Q4xx xxx/xxx W2E_ | 2600 |
| Oplechování okna | měď | Q4xx xxx/xxx x4E_ | 3400 |
| | předzvětralý titanizinek | Q4xx xxx/xxx x6E_ | |
| | barva RAL | Q4xx xxx/xxx x8E_ | |
| Zasklení * | dvojsklo Ornament | Q42O xxx/xxx x2E_ | 700 |
| | trojsklo Ornament | Q43O xxx/xxx x2E_ | 700 |
| | trojsklo Acoustic | Q43A xxx/xxx x2E_ | 1050 |
| Ovládání | na dálkové ovládání | Q4xx xxx/xxx x2EF | 1500 |
| | na dálkové ovládání se solárním pohonem | Q4xx xxx/xxx x2SF | 4100 |
| Ovladače | Ovladače je nutné zakoupit zvlášť. Kompletní nabídku najdete na str. 84. | | |

* Přičítá se k cenám (bez DPH):
 2O = příplatek + Q42C
 3O = příplatek + Q43C
 3A = příplatek + Q43P

| | | | | | | | | | | | |
|----------------|----------------|----------------|----------------|----------------|----------------|----------------|----------------|----------------|----------------|----------------|----------------|
| 078/140 | 078/160 | 094/098 | 094/118 | 094/140 | 094/160 | 114/118 | 114/140 | 114/160 | 134/118 | 134/140 | 134/160 |
|----------------|----------------|----------------|----------------|----------------|----------------|----------------|----------------|----------------|----------------|----------------|----------------|

| | | | | | | | | | | | |
|----------|----------|----------|----------|----------|----------|----------|----------|----------|----------|----------|----------|
| 32390 | 35890 | 31480 | 33540 | 36140 | 38050 | 36150 | 38560 | 41730 | 38950 | 42300 | 45580 |
| 39191,90 | 43426,90 | 38090,80 | 40583,40 | 43729,40 | 46040,50 | 43741,50 | 46657,60 | 50493,30 | 47129,50 | 51183,00 | 55151,80 |
| 37110 | 41330 | 36190 | 39610 | 41600 | 44090 | 41330 | 44600 | 48400 | 45590 | 48830 | 49670 |
| 44903,10 | 50009,30 | 43789,90 | 47928,10 | 50336,00 | 53348,90 | 50009,30 | 53966,00 | 58564,00 | 55163,90 | 59084,30 | 60100,70 |
| 43610 | 48900 | 42490 | 46730 | 49200 | 52330 | 48900 | 52950 | 57660 | 53520 | 58460 | 59480 |
| 52768,10 | 59169,00 | 51412,90 | 56543,30 | 59532,00 | 63319,30 | 59169,00 | 64069,50 | 69768,60 | 64759,20 | 70736,60 | 71970,80 |
| 29780 | 32900 | 31480 | 31630 | 33040 | 34870 | 32900 | 35220 | 38340 | 35960 | 38340 | 41740 |
| 36033,80 | 39809,00 | 38090,80 | 38272,30 | 39978,40 | 42192,70 | 39809,00 | 42616,20 | 46391,40 | 43511,60 | 46391,40 | 50505,40 |
| 34010 | 37780 | 33800 | 36240 | 37980 | 40190 | 37780 | 40640 | 44270 | 41540 | 44410 | 44680 |
| 41152,10 | 45713,80 | 40898,00 | 43850,40 | 45955,80 | 48629,90 | 45713,80 | 49174,40 | 53566,70 | 50263,40 | 53736,10 | 54062,80 |
| 40520 | 42940 | 42530 | 44070 | 45170 | 46610 | 46980 | 48810 | 50620 | 55280 | 56410 | 56610 |
| 49029,20 | 51957,40 | 51461,30 | 53324,70 | 54655,70 | 56398,10 | 56845,80 | 59060,10 | 61250,20 | 66888,80 | 68256,10 | 68498,10 |



Střešní okna řady RotoQ lze kombinovat pouze mezi sebou.

Designo R6 plast, dřevo

Kyvné okno



Popis

- + kyvný způsob otevírání – pant ve středu rámu
- + klika na spodní hraně křídla
- + rám zapuštěný do roviny střešní krytiny
- + celoobvodové kování
- + nastavitelný pant pro dodatečné seřízení křídla vůči rámu
- + bezpečnostní mycí poloha
- + spárové přivětrávání
- + elegantní design

Poznámka

- + ve sklonu střechy 15° až 30° nemusí u oken R6 v trojskle při otevření docházet k fixaci v požadované poloze

Rozměr okna

Vnější rozměr rámu střešního okna v cm (Š/V)

| | | | | | | | | | | |
|--|---------|---------|---------|---------|---------|---------|---------|---------|---------|--|
| | | | | | | | | | | |
| | 054/078 | 054/098 | 054/118 | 065/098 | 065/118 | 065/140 | 074/078 | 074/098 | 074/118 | |



Plast

trojsklo Comfort

| | | | | | | | | | | | |
|-------------------|---------|----------|----------|----------|----------|----------|----------|----------|----------|----------|--|
| R69G xxx/xxx K200 | bez DPH | 19570 | 20560 | 22500 | 22500 | 23520 | 25480 | 22000 | 23050 | 24940 | |
| | s DPH | 23679,70 | 24877,60 | 27225,00 | 27225,00 | 28459,20 | 30830,80 | 26620,00 | 27890,50 | 30177,40 | |

trojsklo Premium

| | | | | | | | | | | | |
|-------------------|---------|----------|----------|----------|----------|----------|----------|----------|----------|----------|--|
| R69P xxx/xxx K200 | bez DPH | 24220 | 25810 | 28640 | 28640 | 29890 | 32390 | 28640 | 29280 | 30740 | |
| | s DPH | 29306,20 | 31230,10 | 34654,40 | 34654,40 | 36166,90 | 39191,90 | 34654,40 | 35428,80 | 37195,40 | |

trojsklo Acoustic

| | | | | | | | | | | | |
|-------------------|---------|----------|----------|----------|----------|----------|----------|----------|----------|----------|--|
| R66E xxx/xxx K200 | bez DPH | 25270 | 26860 | 29690 | 29690 | 30940 | 33440 | 29690 | 30330 | 31790 | |
| | s DPH | 30576,70 | 32500,60 | 35924,90 | 35924,90 | 37437,40 | 40462,40 | 35924,90 | 36699,30 | 38465,90 | |



Dřevo

trojsklo Comfort

| | | | | | | | | | | | |
|-------------------|---------|----------|----------|----------|----------|----------|----------|----------|----------|----------|--|
| R69G xxx/xxx H200 | bez DPH | 17710 | 18840 | 20930 | 20930 | 21840 | 23640 | 21030 | 21360 | 22950 | |
| | s DPH | 21429,10 | 22796,40 | 25325,30 | 25325,30 | 26426,40 | 28604,40 | 25446,30 | 25845,60 | 27769,50 | |

trojsklo Premium

| | | | | | | | | | | | |
|-------------------|---------|----------|----------|----------|----------|----------|----------|----------|----------|----------|--|
| R69P xxx/xxx H200 | bez DPH | 22690 | 24210 | 25880 | 26820 | 28000 | 30360 | 24210 | 27410 | 29490 | |
| | s DPH | 27454,90 | 29294,10 | 31314,80 | 32452,20 | 33880,00 | 36735,60 | 29294,10 | 33166,10 | 35682,90 | |

trojsklo Acoustic

| | | | | | | | | | | | |
|-------------------|---------|----------|----------|----------|----------|----------|----------|----------|----------|----------|--|
| R66E xxx/xxx H200 | bez DPH | 23740 | 25260 | 26930 | 27870 | 29050 | 31410 | 25260 | 28460 | 30540 | |
| | s DPH | 28725,40 | 30564,60 | 32585,30 | 33722,70 | 35150,50 | 38006,10 | 30564,60 | 34436,60 | 36953,40 | |



Možnost kombinace s:

- + vnitřními a venkovními stínícími doplňky
- + vnitřním ostěním



Technické parametry

| Zasklení | U_w okna (W/m ² K) | U_g skla (W/m ² K) | R_w (dB) |
|-------------------------------|---------------------------------------|------------------------------------|----------------------|
| | součinitel prostupu tepla celého okna | součinitel prostupu tepla zasklení | hlukový útlum |
| trojsklo Comfort (9G) | 0,99 plast 1,0 dřevo | 0,8 | 39 plast 38 dřevo |
| trojsklo Premium (9P) | 0,86 plast 0,88 dřevo | 0,6 | 37 |
| trojsklo Acoustic (6E) | 1,0 | 0,7 | 43 |

Veškeré technické parametry najdete na str. 92–93.

Příplatky

| | | | |
|--|--------------------------|-------------------|------|
| Plastový profil v dekoru | borovice | R6xx xxx/xxx P200 | 1600 |
| | zlatý dub | R6xx xxx/xxx G200 | |
| | ořech | R6xx xxx/xxx N200 | |
| Dřevěný profil | bílý lak | R6xx xxx/xxx W200 | 2600 |
| Oplechování okna | měď | R6xx xxx/xxx x400 | 3400 |
| | předzvětralý titanizinek | R6xx xxx/xxx x600 | |
| | barva RAL | R6xx xxx/xxx x800 | |
| Dětská pojistka (možné od výšky okna xxx/118) | | | 780 |
| Uzamykatelná klika (předmontovaná z výroby) | | | 300 |

Plastový profil v dekoru



Zlatý dub G



Ořech N



Borovice P

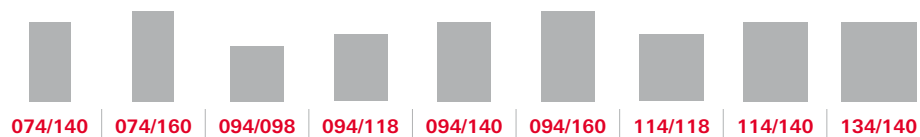

| | | | | | | | | | |
|--|----------|----------|----------|----------|----------|----------|----------|----------|----------|
| | 26460 | 29470 | 26460 | 28940 | 30900 | 33880 | 30640 | 33880 | 37280 |
| | 32016,60 | 35658,70 | 32016,60 | 35017,40 | 37389,00 | 40994,80 | 37074,40 | 40994,8 | 45108,8 |
| | 33650 | 39320 | 31430 | 36790 | 39320 | 42460 | 39000 | 43080 | 46920 |
| | 40716,50 | 47577,20 | 38030,30 | 44515,90 | 47577,20 | 51376,60 | 47190,00 | 52126,80 | 56773,20 |
| | 34700 | 40370 | 32480 | 37840 | 40370 | 43510 | 40050 | 44130 | - |
| | 41987,00 | 48847,70 | 39300,80 | 45786,40 | 48847,70 | 52647,10 | 48460,50 | 53397,30 | - |
| | 24560 | 28700 | 23570 | 26850 | 28700 | 31440 | 28480 | 31440 | 35360 |
| | 29717,60 | 34727,00 | 28519,70 | 32488,50 | 34727,00 | 38042,40 | 34460,80 | 38042,40 | 42785,60 |
| | 31550 | 33630 | 30410 | 34490 | 36830 | 40360 | 36570 | 40360 | 42790 |
| | 38175,50 | 40692,30 | 36796,10 | 41732,90 | 44564,30 | 48835,60 | 44249,70 | 48835,60 | 51775,90 |
| | 32600 | 34680 | 31460 | 35540 | 37880 | 41410 | 37620 | 41410 | - |
| | 39446,00 | 41962,80 | 38066,60 | 43003,40 | 45834,80 | 50106,10 | 45520,20 | 50106,10 | - |



V nabídce také s dvojskly 8C a 8G. Ceny na vyžádání.
Střešní okna řady R6, R8 a i8 lze kombinovat pouze mezi sebou.

Designo R6 plast, dřevo

Kyvné okno na elektrický pohon



Popis

- + řídicí jednotka a motorový pohon integrovaný přímo do střešního okna
- + ovládání stěnovým přepínačem (provedení E) nebo dálkovým ovladačem (provedení EF, SF)
- + dešťový senzor pro bezpečné automatické zavření
- + možnost připojení k řídicí jednotce venkovní elektrické rolety i vnitřního stínícího doplňku
- + nastavitelný pant pro dodatečné seřízení křídla vůči rámu
- + rám zapuštěný do roviny střešní krytiny
- + bezpečnostní mycí poloha
- + elegantní design

Poznámka

- + Stěnový přepínač nebo dálkový ovladač není součástí balení.
- + U varianty E_ je součástí balení ovládací kabel k řídicí jednotce (5 m).

Rozměr okna

Vnější rozměr rámu střešního okna v cm (Š/V)

| | | | | | | | | | | |
|--|---------|---------|---------|---------|---------|---------|---------|---------|---------|--|
| | | | | | | | | | | |
| | 054/078 | 054/098 | 054/118 | 065/098 | 065/118 | 065/140 | 074/078 | 074/098 | 074/118 | |



Plast

trojsklo Comfort

| | | | | | | | | | | |
|-------------------|---------|----------|----------|----------|----------|----------|----------|----------|----------|----------|
| R69G xxx/xxx K2E_ | bez DPH | 29920 | 30910 | 32850 | 32850 | 33870 | 35830 | 32350 | 33400 | 35290 |
| | s DPH | 36203,20 | 37401,10 | 39748,50 | 39748,50 | 40982,70 | 43354,30 | 39143,50 | 40414,00 | 42700,90 |

trojsklo Premium

| | | | | | | | | | | |
|-------------------|---------|----------|----------|----------|----------|----------|----------|----------|----------|----------|
| R69P xxx/xxx K2E_ | bez DPH | 34570 | 36160 | 38990 | 38990 | 40240 | 42740 | 38990 | 39630 | 41090 |
| | s DPH | 41829,70 | 43753,60 | 47177,90 | 47177,90 | 48690,40 | 51715,40 | 47177,90 | 47952,30 | 49718,90 |

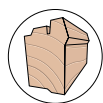

Dřevo

trojsklo Comfort

| | | | | | | | | | | |
|-------------------|---------|----------|----------|----------|----------|----------|----------|----------|----------|----------|
| R69G xxx/xxx H2E_ | bez DPH | 28060 | 29190 | 31280 | 31280 | 32190 | 33990 | 31380 | 31710 | 33300 |
| | s DPH | 33952,60 | 35319,90 | 37848,80 | 37848,80 | 38949,90 | 41127,90 | 37969,80 | 38369,10 | 40293,00 |

trojsklo Premium

| | | | | | | | | | | |
|-------------------|---------|----------|----------|----------|----------|----------|----------|----------|----------|----------|
| R69P xxx/xxx H2E_ | bez DPH | 33040 | 34560 | 36230 | 37170 | 38350 | 40710 | 34560 | 37760 | 39840 |
| | s DPH | 39978,40 | 41817,60 | 43838,30 | 44975,70 | 46403,50 | 49259,10 | 41817,60 | 45689,60 | 48206,40 |



Možnost kombinace s:

- + vnitřními a venkovními stínícími doplňky
- + vnitřním ostěním



Technické parametry

| Zasklení | U_w okna (W/m ² K) | U_g skla (W/m ² K) | R_w (dB) |
|------------------------------|---------------------------------------|------------------------------------|----------------------|
| | součinitel prostupu tepla celého okna | součinitel prostupu tepla zasklení | hlukový útlum |
| trojsklo Comfort (9G) | 0,99 plast 1,0 dřevo | 0,8 | 39 plast 38 dřevo |
| trojsklo Premium (9P) | 0,86 plast 0,88 dřevo | 0,6 | 37 |

Veškeré technické parametry najdete na str. 92–93.

Ovládání

Ovládací kabel k řídicí jednotce (varianta okna EF) pro integraci do systémů Smart Home je nutno objednat zvlášť - viz strana 84.



Příplatky

| | | | |
|---------------------------------|--|-------------------|-------|
| Plastový profil v dekoru | borovice | R6xx xxx/xxx P2E_ | 1600 |
| | zlatý dub | R6xx xxx/xxx G2E_ | |
| | ořech | R6xx xxx/xxx N2E_ | |
| Dřevěný profil | bílý lak | R6xx xxx/xxx W2E_ | 2600 |
| Oplechování okna | měď | R6xx xxx/xxx x4E_ | 3400 |
| | předzvětralý titanizinek | R6xx xxx/xxx x6E_ | |
| | barva RAL | R6xx xxx/xxx x8E_ | |
| Ovládání | na dálkové ovládání | R6xx xxx/xxx x2EF | 1 500 |
| | na dálkové ovládání se solárním pohonem | R6xx xxx/xxx x2SF | 4 100 |
| Ovladače | Ovladače je nutné zakoupit zvlášť. Kompletní nabídku najdete na str. 84. | | |

Plastový profil v dekoru



Zlatý dub G



Ořech N



Borovice P

| | | | | | | | | |
|----------------|----------------|----------------|----------------|----------------|----------------|----------------|----------------|----------------|
| 074/140 | 074/160 | 094/098 | 094/118 | 094/140 | 094/160 | 114/118 | 114/140 | 134/140 |
|----------------|----------------|----------------|----------------|----------------|----------------|----------------|----------------|----------------|

| | | | | | | | | |
|----------|----------|----------|----------|----------|----------|----------|----------|----------|
| 36810 | 39820 | 36810 | 39290 | 41250 | 44230 | 40990 | 44230 | 47630 |
| 44540,10 | 48182,20 | 44540,10 | 47540,90 | 49912,50 | 53518,30 | 49597,90 | 53518,30 | 57632,30 |

| | | | | | | | | |
|----------|----------|----------|----------|----------|----------|----------|----------|----------|
| 44000 | 49670 | 41780 | 47140 | 49670 | 52810 | 49350 | 53430 | 57270 |
| 53240,00 | 60100,70 | 50553,80 | 57039,40 | 60100,70 | 63900,10 | 59713,50 | 64650,30 | 69296,70 |

| | | | | | | | | |
|----------|----------|----------|----------|----------|----------|----------|----------|----------|
| 34910 | 39050 | 33920 | 37200 | 39050 | 41790 | 38830 | 41790 | 45710 |
| 42241,10 | 47250,50 | 41043,20 | 45012,00 | 47250,50 | 50565,90 | 46984,30 | 50565,90 | 55309,10 |

| | | | | | | | | |
|----------|----------|----------|----------|----------|----------|----------|----------|----------|
| 41900 | 43980 | 40760 | 44840 | 47180 | 50710 | 46920 | 50710 | 53140 |
| 50699,00 | 53215,80 | 49319,60 | 54256,40 | 57087,80 | 61359,10 | 56773,20 | 61359,10 | 64299,40 |



V nabídce také s dvojskly 8C a 8G. Ceny na vyzádání. Střešní okna řady R6, R8 a i8 lze kombinovat pouze mezi sebou.

Designo R8 plast, dřevo

Výklopné/kyvné okno



Popis

- + výklopný/kyvný způsob otevírání
- + křídlo otevíráno v horní hraně rámu
- + vhodné pro umístění níže nad podlahou – křídlo nezasahuje do interiéru
- + klika na spodní hraně křídla
- + nastavitelný pant pro dodatečné seřízení křídla vůči rámu
- + nastavitelný zdvih ramen pomocí pružin a brzd
- + rám zapuštěný do roviny střešní krytiny
- + celoobvodové kování
- + bezpečnostní mycí poloha
- + spárové přivětrávání
- + elegantní design

Rozměr okna

Vnější rozměr rámu
střešního okna v cm (Š/V)

| | | | | | | | | | | |
|--|---------|---------|---------|---------|---------|---------|---------|---------|---------|--|
| | | | | | | | | | | |
| | 054/078 | 054/098 | 054/118 | 065/098 | 065/118 | 065/140 | 074/078 | 074/098 | 074/118 | |



Plast

trojsklo Comfort

| | | | | | | | | | | | |
|-------------------|---------|----------|----------|----------|----------|----------|----------|----------|----------|----------|--|
| R89G xxx/xxx K200 | bez DPH | 27780 | 28090 | 31780 | 31780 | 32100 | 34440 | 29610 | 31090 | 33430 | |
| | s DPH | 33613,80 | 33988,90 | 38453,80 | 38453,80 | 38841,00 | 41672,40 | 35828,10 | 37618,90 | 40450,30 | |

trojsklo Premium

| | | | | | | | | | | | |
|-------------------|---------|----------|----------|----------|----------|----------|----------|----------|----------|----------|--|
| R89P xxx/xxx K200 | bez DPH | 33870 | 34260 | 38680 | 38680 | 39120 | 41960 | 35440 | 37880 | 40770 | |
| | s DPH | 40982,70 | 41454,60 | 46802,80 | 46802,80 | 47335,20 | 50771,60 | 42882,40 | 45834,80 | 49331,70 | |

trojsklo Acoustic

| | | | | | | | | | | | |
|-------------------|---------|----------|----------|----------|----------|----------|----------|---|----------|----------|--|
| R86E xxx/xxx K200 | bez DPH | 34920 | 35310 | 39730 | 39730 | 40170 | 43010 | - | 38930 | 41820 | |
| | s DPH | 42253,20 | 42725,10 | 48073,30 | 48073,30 | 48605,70 | 52042,10 | - | 47105,30 | 50602,20 | |

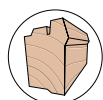

Dřevo

trojsklo Comfort

| | | | | | | | | | | | |
|-------------------|---------|----------|----------|----------|----------|----------|----------|----------|----------|----------|--|
| R89G xxx/xxx H200 | bez DPH | 25570 | 25950 | 29310 | 29310 | 29630 | 31800 | 28190 | 28690 | 30880 | |
| | s DPH | 30939,70 | 31399,50 | 35465,10 | 35465,10 | 35852,30 | 38478,00 | 34109,90 | 34714,90 | 37364,80 | |

trojsklo Premium

| | | | | | | | | | | | |
|-------------------|---------|----------|----------|----------|----------|----------|----------|----------|----------|----------|--|
| R89P xxx/xxx H200 | bez DPH | 27450 | 27870 | 31530 | 31530 | 31840 | 34140 | 30190 | 30890 | 33180 | |
| | s DPH | 33214,50 | 33722,70 | 38151,30 | 38151,30 | 38526,40 | 41309,40 | 36529,90 | 37376,90 | 40147,80 | |

trojsklo Acoustic

| | | | | | | | | | | | |
|-------------------|---------|----------|----------|----------|----------|----------|----------|---|----------|----------|--|
| R86E xxx/xxx H200 | bez DPH | 28500 | 28920 | 32580 | 32580 | 32890 | 35190 | - | 31940 | 34230 | |
| | s DPH | 34485,00 | 34993,20 | 39421,80 | 39421,80 | 39796,90 | 42579,90 | - | 38647,40 | 41418,30 | |



Možnost kombinace s:

- + vnitřními a venkovními stínící doplňky
- + vnitřním ostěním



Technické parametry

| Zasklení | U_w okna (W/m ² K) | U_g skla (W/m ² K) | R_w (dB) |
|-------------------------------|---------------------------------------|------------------------------------|----------------------|
| | součinitel prostupu tepla celého okna | součinitel prostupu tepla zasklení | hlukový útlum |
| trojsklo Comfort (9G) | 0,99 plast 1,0 dřevo | 0,8 | 39 plast 38 dřevo |
| trojsklo Premium (9P) | 0,86 plast 0,88 dřevo | 0,6 | 37 |
| trojsklo Acoustic (6E) | 1,0 | 0,7 | 43 |

Veškeré technické parametry najdete na str. 92–93.

Příplatky

| | | | |
|--|--------------------------|-------------------|------|
| Plastový profil v dekoru | borovice | R8xx xxx/xxx P200 | 1600 |
| | zlatý dub | R8xx xxx/xxx G200 | |
| | ořech | R8xx xxx/xxx N200 | |
| Dřevěný profil | bílý lak | R8xx xxx/xxx W200 | 2600 |
| Oplechování okna | měď | R8xx xxx/xxx x400 | 3400 |
| | předzvětralý titanizinek | R8xx xxx/xxx x600 | |
| | barva RAL | R8xx xxx/xxx x800 | |
| Dětská pojistka (možné od výšky okna xxx/118) | | | 780 |
| Uzamykatelná klika (předmontovaná z výroby) | | | 300 |

Plastový profil v dekoru



Zlatý dub G



Ořech N



Borovice P

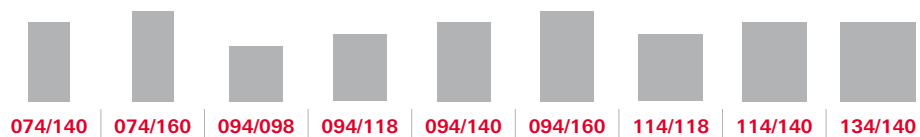

| | | | | | | | | | |
|--|----------|----------|----------|----------|----------|----------|----------|----------|----------|
| | 36790 | 41430 | 33530 | 39130 | 41780 | 45140 | 41430 | 45790 | 51500 |
| | 44515,90 | 50130,30 | 40571,30 | 47347,30 | 50553,80 | 54619,40 | 50130,30 | 55405,90 | 62315,00 |

| | | | | | | | | | |
|--|----------|----------|----------|----------|----------|----------|----------|----------|----------|
| | 44830 | 50510 | 45370 | 47660 | 50910 | 55000 | 50510 | 55850 | 62750 |
| | 54244,30 | 61117,10 | 54897,70 | 57668,60 | 61601,10 | 66550,00 | 61117,10 | 67578,50 | 75927,50 |

| | | | | | | | | | |
|--|----------|----------|----------|----------|----------|----------|----------|----------|---|
| | 45880 | 51560 | 46420 | 48710 | 51960 | 56050 | 51560 | 56900 | - |
| | 55514,80 | 62387,60 | 56168,20 | 58939,10 | 62871,60 | 67820,50 | 62387,60 | 68849,00 | - |

| | | | | | | | | | |
|--|----------|----------|----------|----------|----------|----------|----------|----------|----------|
| | 33940 | 38260 | 32270 | 36120 | 38570 | 43270 | 38260 | 42270 | 47520 |
| | 41067,40 | 46294,60 | 39046,70 | 43705,20 | 46669,70 | 52356,70 | 46294,60 | 51146,70 | 57499,20 |

| | | | | | | | | | |
|--|----------|----------|----------|----------|----------|----------|----------|----------|----------|
| | 36500 | 41130 | 38820 | 38830 | 41450 | 46520 | 41130 | 45450 | 51080 |
| | 44165,00 | 49767,30 | 46972,20 | 46984,30 | 50154,50 | 56289,20 | 49767,30 | 54994,50 | 61806,80 |

| | | | | | | | | | |
|--|----------|----------|----------|----------|----------|----------|----------|----------|---|
| | 37550 | 42180 | 39870 | 39880 | 42500 | 47570 | 42180 | 46500 | - |
| | 45435,50 | 51037,80 | 48242,70 | 48254,80 | 51425,00 | 57559,70 | 51037,80 | 56265,00 | - |



V nabídce také s dvojskly 8C a 8G. Ceny na vyžádání.
Střešní okna řady R6, R8 a i8 lze kombinovat pouze mezi sebou.

Designo i8 plast

Výklopné/kyvné okno na elektrický pohon



Popis

- + řídicí jednotka a motorový pohon integrovaný přímo do střešního okna
- + ovládání stěnovým dálkovým ovladačem, který je součástí balení
- + dešťový senzor pro bezpečné automatické zavření
- + vhodné pro umístění níže nad podlahou – křídlo nezasahuje do interiéru
- + nastavitelný pant pro dodatečné seřízení křídla vůči rámu
- + rám zapsunutý do roviny střešní krytiny
- + přesné nastavení okna na požadovaný sklon střechy (od 20° do 65°) už z výroby
- + kování s čtyřbodovým uzamykáním
- + bezpečnostní mycí poloha

Rozměr okna

Vnější rozměr rámu střešního okna v cm (Š/V)



Plast

trojsklo Comfort

| | | | | | | | | | |
|-------------------|---------|-----------|-----------|-----------|-----------|-----------|-----------|-----------|-----------|
| i89G xxx/xxx K2EF | bez DPH | 86660 | 95220 | 103520 | 95220 | 101900 | 123530 | 104430 | 123530 |
| | s DPH | 104858,60 | 115216,20 | 125259,20 | 115216,20 | 123299,00 | 149471,30 | 126360,30 | 149471,30 |

trojsklo Premium

| | | | | | | | | | |
|-------------------|---------|-----------|-----------|-----------|-----------|-----------|-----------|-----------|-----------|
| i89P xxx/xxx K2EF | bez DPH | 93400 | 102360 | 113470 | 103130 | 111820 | 131240 | 112590 | 131240 |
| | s DPH | 113014,00 | 123855,60 | 137298,70 | 124787,30 | 135302,20 | 158800,40 | 136233,90 | 158800,40 |

trojsklo Acoustic

| | | | | | | | | | |
|-------------------|---------|-----------|---|---|-----------|---|---|---|---|
| i86E xxx/xxx K2EF | bez DPH | 94450 | - | - | 104180 | - | - | - | - |
| | s DPH | 114284,50 | - | - | 126057,80 | - | - | - | - |



Možnost kombinace s:

- + vnitřními a venkovními stínícími doplňky
- + vnitřním ostěním



Technické parametry

| Zasklení | U_w okna (W/m ² K) | U_g skla (W/m ² K) | R_w (dB) |
|-------------------------------|---------------------------------------|------------------------------------|---------------|
| | součinitel prostupu tepla celého okna | součinitel prostupu tepla zasklení | hlukový útlum |
| trojsklo Comfort (9G) | 0,99 | 0,8 | 39 |
| trojsklo Premium (9P) | 0,86 | 0,6 | 37 |
| trojsklo Acoustic (6E) | 1,0 | 0,7 | 43 |

Veškeré technické parametry najdete na str. 92–93.

Ovládání

Ovládací kabel k řídicí jednotce pro integraci do systémů Smart Home je nutno objednat zvlášť - viz strana 84.



Příplatky

| | | | |
|---------------------------------|---|-------------------|------|
| Plastový profil v dekoru | borovice | i8xx xxx/xxx P2EF | 1600 |
| | zlatý dub | i8xx xxx/xxx G2EF | |
| | ořech | i8xx xxx/xxx N2EF | |
| Oplechování okna | měď | i8xx xxx/xxx K4EF | 3400 |
| | předzvětralý titan-zinek | i8xx xxx/xxx K6EF | |
| | barva RAL | i8xx xxx/xxx K8EF | |
| Ovladače | Jiný typ ovladače je nutné zakoupit zvlášť. Kompletní nabídku najdete na str. 84. | | |

Plastový profil v dekoru



Zlatý dub G



Ořech N



Borovice P

Stěnový dálkový ovladač součástí balení.



Tabulka rozměrů

| | | | |
|---------|---------|----------|----------|
| 074/140 | 094/140 | 114/140 | 134/140* |
| 074/160 | 094/160 | 114/160* | 134/160* |
| 074/180 | 094/180 | 114/180* | |

* i8 se zasklením 9G a 9P možné dodat pouze od sklonu střechy 40°.



114/180 134/140 134/160

| | | |
|-----------|-----------|-----------|
| 149440 | 108490 | 149440 |
| 180822,40 | 131272,90 | 180822,40 |
| 150940 | 116640 | 150940 |
| 182637,40 | 141134,40 | 182637,40 |
| - | - | - |
| - | - | - |



V nabídce také s dvojskly 8C a 8G. Ceny na vyžádání. Střešní okna řady R6, R8 a i8 lze kombinovat pouze mezi sebou.



Roto Designo Heat

První střešní okno s integrovanou topnou funkcí.

Střešní okna vytváří z temné půdy prosvětlený plnohodnotný obytný prostor. Zajišťují dostatek denního světla a čerstvého vzduchu. Nové střešní okno Designo Heat však dokáže ještě víc - topit.

Díky integrované topné funkci se Designo Heat mění z běžného okna na energeticky úsporné komplexní řešení, které zajišťuje světlo, větrání i efektivní vytápění podkrovní. Montáž navíc probíhá stejně, jako u Designo R8/i8.

Tento princip činí Designo Heat mimořádně energeticky úsporným řešením, ideálním zejména pro prostory s nepravidelným využíváním, jako jsou domácí kanceláře nebo pokoje pro hosty. Zároveň je velmi vhodný i pro kuchyně a koupelny, kde vyhřívané sklo při nízkých venkovních teplotách zabraňuje kondenzaci vlhkosti a účinně tak předchází vzniku plísní.



Příjemné sálavé teplo a zdravé vnitřní klima v podkrovní.



Maximální energetická účinnost - teplo zůstává v interiéru.



Provoz šetrný k životnímu prostředí i vaší peněžence.



Rychlá a bezproblémová montáž.

Konstrukce zasklení

jak funguje topná funkce Designo Heat?

Uvnitř vrstveného bezpečnostního skla se nachází metaloxidová nanovrstva, která vyzařuje infračervené záření a proměňuje celé okenní sklo v účinné sálavé topné těleso. Infračervené teplo funguje podobně jako sluneční paprsky – neohřívá primárně vzduch, ale stěny, podlahy a předměty v místnosti, které energii akumulují a následně ji postupně uvolňují zpět do prostoru. Speciální povrchová úprava zároveň odráží až 97 % infračerveného záření zpět do interiéru, čímž výrazně omezuje tepelné ztráty a zvyšuje celkovou účinnost vytápění. Díky tomuto principu je náběh tepla velmi rychlý, omezuje se vznik vlhkosti a vytápění působí efektivněji než klasické konvekční systémy.

Střešní okno jako zdroj tepla

- 1** Vnitřní strana vnějšího skla s reflexní povrchovou úpravou
- 2** Vnější strana vnitřního skla s reflexní povrchovou úpravou
- 3** Nanovrstva vyzařující infračervené záření do interiéru

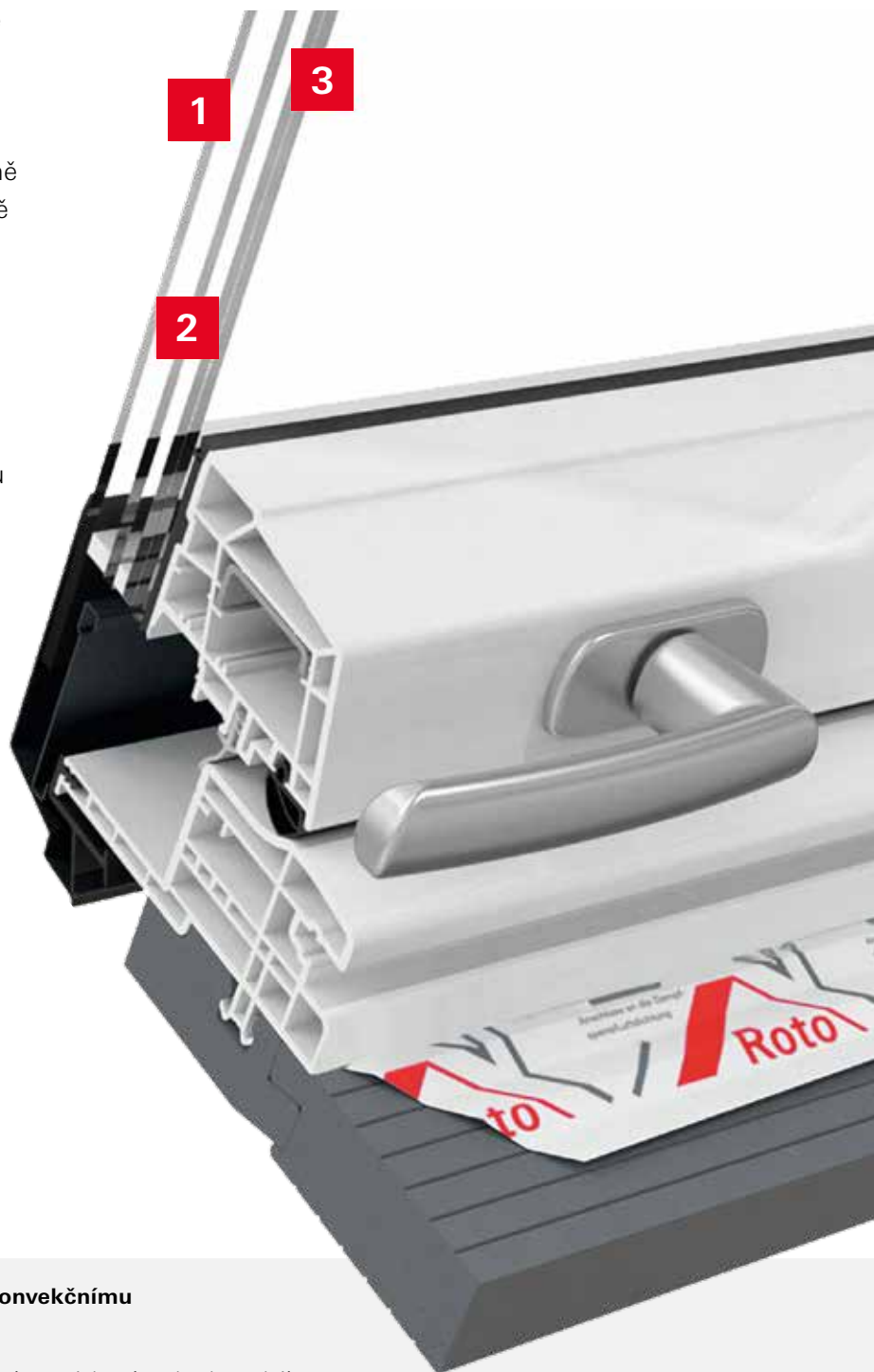

Jaké výhody má infračervené teplo oproti konvekčnímu vytápění běžných topných systémů?

Sálavé teplo ohřívá přímo osoby a pevné plochy v místnosti, které teplo akumulují a rovnoměrně uvolňují. Výsledkem je přirozený a příjemný pocit tepla s rychlým náběhem.

Oproti konvekčnímu vytápění, které ohřívá vzduch a spoléhá na jeho proudění, je sálavé teplo účinnější a komfortnější. Teplo se rozkládá rovnoměrněji, omezuje vznik chladných míst i vlhkosti a nedochází k víření prachu, což ocení zejména alergici.

Designo R8 / i8 plast se zasklením Heat

Výklopné/kyvné okno manuální nebo na elektrický pohon



Popis

- + první střešní okno s topnou funkcí
- + výklopné/kyvné střešní okno s manuálním nebo elektrickým ovládáním
- + osvědčená konstrukce shodná s modely R8 a i8
- + díky nanovrstvě v zasklení vydává sálavé teplo
- + vysoká energetická účinnost - až 97 % tepla odraženo zpět do interiéru
- + rychlý náběh tepla na bázi infračerveného záření
- + výrazné zlepšení tepelného komfortu v podkroví – méně kondenzace, vlhkosti a rizika plísní
- + ovládání teploty přes termostat, bezdrátově nebo přes Smart Home
- + vhodné pro novostavby i modernizace podkroví
- + plastový rám s ocelovou výztuží – dlouhá životnost, minimální údržba
- + elegantní vzhled interiéru bez viditelných topných těles



Rozměr okna

Vnější rozměr rámu střešního okna v cm (Š/V)

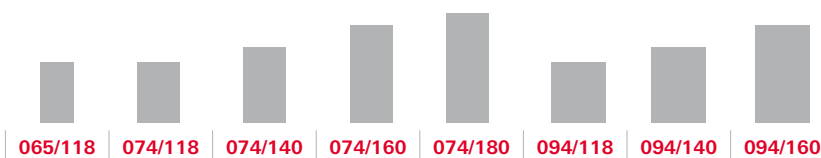

Plast

trojsklo Comfort

| R89H xxx/xxx K200 | bez DPH | 49850 | 51510 | 55560 | - | - | 59160 | 64550 | - |
|-------------------|---------|----------|----------|----------|---|---|----------|----------|---|
| | s DPH | 60318,50 | 62327,10 | 67227,60 | - | - | 71583,60 | 78105,50 | - |

trojsklo Premium

| i89H xxx/xxx K2EF | bez DPH | - | - | 104140 | 114630 | 127280 | - | 116780 | 127410 |
|-------------------|---------|---|---|-----------|-----------|-----------|---|-----------|-----------|
| | s DPH | - | - | 126009,40 | 138702,30 | 154008,80 | - | 141303,80 | 154166,10 |

Technické parametry

| Zasklení | U_w okna (W/m ² K) | U_g skla (/m ² K) | Rw (dB) |
|---------------------------|---------------------------------------|------------------------------------|---------------|
| | součinitel prostupu tepla celého okna | součinitel prostupu tepla zasklení | hlukový útlum |
| trojsklo Heat (9H) | 0,99 | 0,8 | 39 |
| Zasklení | Max. teplota zasklení | Napětí | Odráživost |
| trojsklo Heat (9H) | 70 °C | 230 V | 97% |

Veškeré technické parametry najdete na str. 92–93.

Příplatky

| Oplechování okna | měď | i8xx xxx/xxx K4EF | 3400 |
|------------------|--------------------------|-------------------|------|
| | předzvětralý titanizinek | i8xx xxx/xxx K6EF | |
| | barva RAL | i8xx xxx/xxx K8EF | |

Příslušenství



Bezdrátový pokojový termostat
ZEL STG FSE 9H



Bezdrátový přijímač
ZEL STG FEP 9H



Přípojovací sada
ZEL STG ANS 9H

Veškeré technické parametry najdete na str. 91.

Tabulka rozměrů R8 zasklení Heat

| Rozměr střešního okna | Výkon |
|-----------------------|-------|
| 065/118 | 121 W |
| 074/118 | 144 W |
| 074/140 | 212 W |
| 094/118 | 196 W |
| 094/140 | 287 W |
| 114/118 | 248 W |
| 114/140 | 363 W |

Tabulka rozměrů i8 zasklení Heat

| Rozměr střešního okna | Výkon |
|-----------------------|-------|
| 074/140 | 212 W |
| 074/160 | 226 W |
| 074/180 | 257 W |
| 094/140 | 287 W |
| 094/160 | 326 W |
| 094/180 | 371 W |
| 114/140 | 363 W |
| 114/160 | 404 W |



| | | | |
|-----------|----------|-----------|-----------|
| - | 64460 | 72380 | - |
| - | 77996,60 | 87579,80 | - |
| 148780 | - | 129130 | 150140 |
| 180023,80 | - | 156247,30 | 181669,40 |



Lze doplnit pouze venkovní příslušenství (elektrické ZRO/ZMA a ZAR)
Střešní okna řady R6, R8 a i8 lze kombinovat pouze mezi sebou.

Designo R3 D plast, dřevo

Tepelně-izolační výlez



Popis

- + slouží pro výstup na střechu z obytných prostor
- + křídlo se otevírá do boku na 90°
- + kování doplněno o bezpečnostní píst proti samovolnému zavření

Poznámka

- + otevírání (panty) vpravo (DR) nebo vlevo (DL) při pohledu z místnosti označte v objednávce!
- + možnost kombinace pouze s vnitřními doplňky
- + možnost uzamykatelné kliky

Technické parametry

| Zasklení | U_w okna (W/m ² K) | U_g skla (W/m ² K) | R_w (dB) |
|------------------------------|---------------------------------------|------------------------------------|----------------------|
| | součinitel prostupu tepla celého okna | součinitel prostupu tepla zasklení | hlukový útlum |
| dvojsklo Standard (5) | 1,3 | 1,0 | 32 plast 33 dřevo |
| trojsklo Standard (9) | 1,1 | 0,7 | 35 plast 33 dřevo |

Veškeré technické parametry najdete na str. 94–95.

Příplatky

| | | | |
|------------------------------------|--------------------------|---------------------|------|
| Plastový profil v dekoru | borovice | R3xx xxx/xxx P2Dx | 1300 |
| | zlatý dub | R3xx xxx/xxx G2Dx | |
| Dřevěný profil | bílý lak | R3xx xxx/xxx WDx | 2600 |
| | měď | R3xx xxx/xxx x4Dx | 3400 |
| Oplechování okna | předzvětralý titanizinek | R3xx xxx/xxx x6Dx | |
| | barva RAL | R3xx xxx/xxx x8Dx | |
| Vnější petlice pro uzamčení | | R3xx xxx/xxx x2DxHV | 540 |

Rozměr okna

Vnější rozměr rámu střešního okna v cm (Š/V)

| | | | |
|----------------|----------------|----------------|----------------|
| | | | |
| 054/098 | 065/118 | 074/098 | 094/098 |

Plastový profil v dekoru

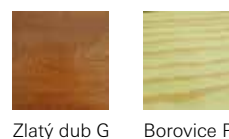

Zlatý dub G Borovice P



Plast

dvojsklo Standard

| | | | | | |
|-------------------|---------|----------|----------|----------|---|
| R35_ xxx/xxx K2Dx | bez DPH | 15620 | 20840 | 17410 | - |
| | s DPH | 18900,20 | 25216,40 | 21066,10 | - |

trojsklo Standard

| | | | | | |
|-------------------|---------|----------|----------|----------|---|
| R39_ xxx/xxx K2Dx | bez DPH | 19140 | 24930 | 23020 | - |
| | s DPH | 23159,40 | 30165,30 | 27854,20 | - |

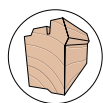

Dřevo

dvojsklo Standard

| | | | | | |
|-------------------|---------|----------|----------|----------|----------|
| R35_ xxx/xxx H2Dx | bez DPH | 14030 | 18940 | 15620 | 16740 |
| | s DPH | 16976,30 | 22917,40 | 18900,20 | 20255,40 |

trojsklo Standard

| | | | | | |
|-------------------|---------|----------|----------|----------|---|
| R39_ xxx/xxx H2Dx | bez DPH | 15420 | 20840 | 17180 | - |
| | s DPH | 18658,20 | 25216,40 | 20787,80 | - |



V nabídce také s dvojsklem 8. Ceny na vyžádání.



Designo R8 D plast

Tepelně-izolační výlez



Popis

- + celoobvodové kování
- + slouží pro výstup na střechu z obytných prostor
- + křídlo se otevírá do boku na 90°
- + kování doplněno o bezpečnostní píst proti samovolnému zavření

Poznámka

- + otevírání (panty) vpravo (DR) nebo vlevo (DL) při pohledu z místnosti označte v objednávce!
- + možnost kombinace pouze s vnitřními doplňky

Technické parametry

| Zasklení | U_w okna (W/m ² K) | U_g skla (W/m ² K) | R_w (dB) |
|------------------------------|---------------------------------------|------------------------------------|---------------|
| | součinitel prostupu tepla celého okna | součinitel prostupu tepla zasklení | hlukový útlum |
| trojsklo Comfort (9G) | 0,99 | 0,8 | 41 |
| trojsklo Premium (9P) | 0,86 | 0,6 | 40 |

Veškeré technické parametry najdete na str. 94–95.

Rozměr okna

Vnější rozměr rámu střešního okna v cm (Š/V)

| | | |
|--|---------|---------|
| | 054/098 | 065/118 |
|--|---------|---------|



Plast

trojsklo Comfort

| | | | |
|-------------------|---------|----------|----------|
| R89G xxx/xxx K2Dx | bez DPH | 32700 | 33360 |
| | s DPH | 39567,00 | 40365,60 |

trojsklo Premium

| | | | |
|-------------------|---------|----------|----------|
| R89P xxx/xxx K2Dx | bez DPH | 33940 | 34520 |
| | s DPH | 41067,40 | 41769,20 |

Příplatky

| Plastový profil v dekoru | borovice | R8xx xxx/xxx P2Dx | 1600 |
|--------------------------|--------------------------|-------------------|------|
| | zlatý dub | R8xx xxx/xxx G2Dx | |
| | ořech | R8xx xxx/xxx N2Dx | |
| Oplechování okna | měď | R8xx xxx/xxx K4Dx | 3400 |
| | předzvětralý titanizinek | R8xx xxx/xxx K6Dx | |
| | barva RAL | R8xx xxx/xxx K8Dx | |

Plastový profil v dekoru



Zlatý dub G



Ořech N



Borovice P



V nabídce také s dvojskly 8C a 8G. Ceny na vyžádání.

Designo R1 plast

Fasádní okno pro napojení střešního okna



Popis

- + možnost kombinace se všemi modely střešních oken řady Designo
- + speciální lemování pro odvod dešťové vody
- + standardně horní otevírání, za příplatek možnost bočního otevírání

Příplatky

| | | |
|--------|---------------------------------|-----|
| Kování | boční otevírání R/L a ventilace | 900 |
|--------|---------------------------------|-----|

| Označení rozměru | 07x/06x | 07x/09x | 07x/11x | 07x/13x | 09x/06x | 09x/09x | 09x/11x | 09x/13x | 11x/06x | 11x/09x |
|-------------------------|---------|---------|---------|---------|---------|---------|---------|---------|---------|---------|
| Rozměr okna (cm), plast | 72/61 | 72/96 | 72/116 | 72/138 | 92/61 | 92/96 | 92/116 | 92/138 | 112/61 | 112/96 |



Plast

dvojsklo Comfort

| | | | | | | | | | | | |
|--------------------|---------|----------|----------|----------|----------|----------|----------|----------|----------|----------|----------|
| R18F xxx/xxx K_KIF | bez DPH | 20430 | 22600 | 23110 | 24390 | 22130 | 24450 | 26410 | 27720 | 25290 | 26430 |
| | s DPH | 24720,30 | 27346,00 | 27963,10 | 29511,90 | 26777,30 | 29584,50 | 31956,10 | 33541,20 | 30600,90 | 31980,30 |
| R18F xxx/xxx K1KIF | bez DPH | 26200 | 28370 | 28880 | 30160 | 27900 | 30220 | 32180 | 33490 | 31060 | 32200 |
| | s DPH | 31702,00 | 34327,70 | 34944,80 | 36493,60 | 33759,00 | 36566,20 | 38937,80 | 40522,90 | 37582,60 | 38962,00 |

trojsklo Comfort

| | | | | | | | | | | | |
|--------------------|---------|----------|----------|----------|----------|----------|----------|----------|----------|----------|----------|
| R19F xxx/xxx K_KIF | bez DPH | 27610 | 30510 | 31210 | 32770 | 29850 | 33080 | 36920 | 37420 | 34140 | 35280 |
| | s DPH | 33408,10 | 36917,10 | 37764,10 | 39651,70 | 36118,50 | 40026,80 | 44673,20 | 45278,20 | 41309,40 | 42688,80 |
| R19F xxx/xxx K1KIF | bez DPH | 33380 | 36280 | 36980 | 38540 | 35620 | 38850 | 42690 | 43190 | 39910 | 41050 |
| | s DPH | 40389,80 | 43898,80 | 44745,80 | 46633,40 | 43100,20 | 47008,50 | 51654,90 | 52259,90 | 48291,10 | 49670,50 |

Bez vnějšího oplechování K_KIF, oboustranně bílý profil. S vnějším oplechováním K1KIF, barva antracit metallic.

| Označení rozměru | 07x/06x | 07x/09x | 07x/11x | 07x/13x | 09x/06x | 09x/09x | 09x/11x | 09x/13x | 11x/06x | 11x/09x |
|-------------------------|---------|---------|----------|----------|---------|---------|----------|----------|----------|----------|
| Rozměr okna (cm), dřevo | 72,6/58 | 72,6/93 | 72,6/113 | 72,6/135 | 92,6/58 | 92,6/93 | 92,6/113 | 92,6/135 | 112,6/58 | 112,6/93 |

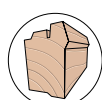

Dřevo

dvojsklo Comfort

| | | | | | | | | | | | |
|------------|---------|----------|----------|----------|----------|----------|----------|----------|----------|----------|----------|
| R18F H1KIF | bez DPH | 19460 | 21660 | 22360 | 24650 | 21220 | 23500 | 24440 | 27580 | 23850 | 25780 |
| | s DPH | 23546,60 | 26208,60 | 27055,60 | 29826,50 | 25676,20 | 28435,00 | 29572,40 | 33371,80 | 28858,50 | 31193,80 |

trojsklo Comfort

| | | | | | | | | | | | |
|------------|---------|----------|----------|----------|----------|----------|----------|----------|----------|----------|----------|
| R19F H1KIF | bez DPH | 26270 | 29260 | 30180 | 33290 | 28620 | 31700 | 32950 | 37190 | 32160 | 34790 |
| | s DPH | 31786,70 | 35404,60 | 36517,80 | 40280,90 | 34630,20 | 38357,00 | 39869,50 | 44999,90 | 38913,60 | 42095,90 |

Pouze s vnějším oplechováním H1KIF, barva antracit metallic.



Minimální termín dodání 20 pracovních dní.
Dřevěná fasádní okna pouze na poptávku.

Designo R8 SA plast, dřevo

Bezpečnostní únikový výlez



Popis

- + výklopně/kyvné střešní okno s dokonalou mechanikou pro maximální otevření okenního křídla
- + průchozí výška je 1,2 m při maximálním otevření
- + pneumatické otevření, které neztrácí funkčnost ani v případě požáru
- + splňuje požadavky druhé únikové cesty
- + k dispozici je kompletní nabídka příslušenství
- + nastavitelný pant pro dodatečné seřízení křídla vůči rámu
- + klika na spodní hraně křídla

Příplatky

| | | | |
|------------------|------------------------|-------------------|------|
| Oplechování okna | měď | R8xx xxx/xxx x4SA | 3400 |
| | předzvětralý titanizek | R8xx xxx/xxx x6SA | |
| | barva RAL | R8xx xxx/xxx x8SA | |

Rozměr okna

Vnější rozměr rámu střešního okna v cm (Š/V)

| | | |
|----------------|----------------|----------------|
| | | |
| 074/140 | 114/140 | 114/160 |



Plast

trojsklo Comfort

| | | | | |
|-------------------|---------|----------|----------|----------|
| R89G xxx/xxx K2SA | bez DPH | 42570 | 52640 | 54990 |
| | s DPH | 51509,70 | 63694,40 | 66537,90 |

trojsklo Premium

| | | | | |
|-------------------|---------|----------|----------|----------|
| R89P xxx/xxx K2SA | bez DPH | 53790 | 66070 | 69410 |
| | s DPH | 65085,90 | 79944,70 | 83986,10 |

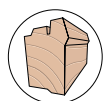

Dřevo

trojsklo Comfort

| | | | | |
|-------------------|---------|----------|----------|----------|
| R89G xxx/xxx H2SA | bez DPH | 41150 | 50710 | 53330 |
| | s DPH | 49791,50 | 61359,10 | 64529,30 |

trojsklo Premium

| | | | | |
|-------------------|---------|----------|----------|----------|
| R89P xxx/xxx H2SA | bez DPH | 52350 | 64470 | 67750 |
| | s DPH | 63343,50 | 78008,70 | 81977,50 |



V nabídce také s dvojskly 8C a 8G. Ceny na vyžádání.

Designo R2 dřevo

Střešní světlík







Popis

- + vhodné výhradně do nevytápěných prostor pro účinné prosvětlení a větrání
- + dle velikosti možnost horního nebo bočního otevírání – směr otevírání při pohledu z místnosti označte v objednávce
- + součástí světlíku je lemování EDZ/EDS – typ krytiny nutné uvést v objednávce
- + možnost použití u sklonu střechy od 15°

Rozměr okna

Vnější rozměr rámu
střešního okna v cm (Š/V)

Otevírání

| |  |  |  |  |
|-----------|---|---|---|--|
| | 045/055 | 045/073 | 045/060 | 086/086 |
| Otevírání | horní | horní | boční | boční |

| | | | | | |
|----------------------|---------|---------|---------|---------|----------|
| R27_ xxx/xxx xxx SBx | bez DPH | 4570 | 5180 | 4910 | 15350 |
| | s DPH | 5529,70 | 6267,80 | 5941,10 | 18573,50 |



Výměna střešních oken

Designo R7 plast v šíři 078/xxx

Ověřené řešení v nové šířce za zvýhodněné ceny



- + kompletní systémové řešení pro technicky dokonalou výměnu okna
- + nová šíře 78 cm je vhodná k výměně oken jiných výrobců bez nutnosti změny velikosti stavebního otvoru
- + součástí je střešní okno Designo R7 s lemováním, případně bezúdržbové ostění
- + dostupné v zasklení trojsklo Standard a trojsklo Comfort
- + rychlá montáž díky systémovému ostění s minimálními stavebními úpravami
- + energetická úspora a nižší náklady na bydlení
- + dlouhá životnost a snadná údržba díky plastovému provedení
- + dostupné ve dřevě, v plastových dekorech a dalších variantách oplechování na poptání

Plastový profil v dekoru



Zlatý dub G



Borovice P

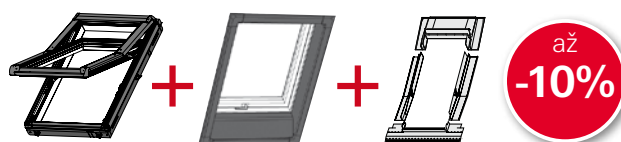
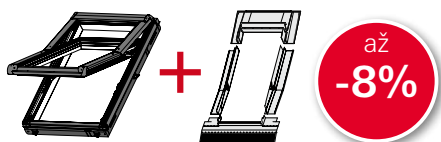

Renovační balíček Basic

| Rozměr okna | 078/098 | 078/118 | 078/140 |
|-------------|---------|---------|---------|
|-------------|---------|---------|---------|

trojsklo Standard

| | | | |
|-------------------------|----------|----------|----------|
| R79_ 078/xxx K200 | 16050 | 16650 | 17710 |
| EDZ/EDS 078/xxx Rx200 | 3570 | 3660 | 3900 |
| Původní cena | 19620 | 20310 | 21610 |
| Zvýhodněná cena bez DPH | 18050,40 | 18685,20 | 19881,20 |
| Zvýhodněná cena s DPH | 21840,98 | 22609,09 | 24056,25 |

trojsklo Comfort

| | | | |
|-------------------------|----------|----------|----------|
| R79C 078/xxx K200 | 18520 | 19850 | 21210 |
| EDZ/EDS 078/xxx Rx200 | 3570 | 3660 | 3900 |
| Původní cena | 22090 | 23510 | 25110 |
| Zvýhodněná cena bez DPH | 20322,80 | 21629,20 | 23101,20 |
| Zvýhodněná cena s DPH | 24590,59 | 26171,33 | 27952,45 |

*Zvýhodněná cena po uplatnění slevy 8 %. Nelze kombinovat s jinými slevami.

Renovační balíček Premium

| Rozměr okna | 078/098 | 078/118 | 078/140 |
|-------------|---------|---------|---------|
|-------------|---------|---------|---------|

trojsklo Standard

| | | | |
|-------------------------|----------|----------|----------|
| R79_ 078/xxx K200 | 16050 | 16650 | 17710 |
| EDZ/EDS 078/xxx Rx200 | 3570 | 3660 | 3900 |
| ZIN 078/xxx Rx40K | 6880 | 7340 | 7590 |
| Původní cena | 26500 | 27650 | 29200 |
| Zvýhodněná cena bez DPH | 23850 | 24885 | 26280 |
| Zvýhodněná cena s DPH | 28858,50 | 30110,85 | 31798,80 |

trojsklo Comfort

| | | | |
|-------------------------|----------|----------|----------|
| R79C 078/xxx K200 | 18520 | 19850 | 21210 |
| EDZ/EDS 078/xxx Rx200 | 3570 | 3660 | 3900 |
| ZIN 078/xxx Rx40K | 6880 | 7340 | 7590 |
| Původní cena | 28970 | 30850 | 32700 |
| Zvýhodněná cena bez DPH | 26073 | 27765 | 29430 |
| Zvýhodněná cena s DPH | 31548,33 | 33595,65 | 35610,30 |

*Zvýhodněná cena po uplatnění slevy 10 %. Nelze kombinovat s jinými slevami.



Technické parametry a informace ke střešnímu oknu R7 viz strana 18/19.

Výměna 1:1 s RotoQ

Vyměňte své staré či nefunkční střešní okno za nové, bez nutných stavebních úprav ostění.

- + lze realizovat také s okny jiných výrobců
- + jednoduchá montáž díky systémovému řešení s lemováním RotoQ AV2 (pro okna dostupná na českém trhu před rokem 2000)
- + vybrat si můžete ze všech typů zasklení RotoQ
- + vysoká energetická úspora a dlouhá životnost



Profesionální renovace s jakýmkoliv oknem ROTO

Renovujte s jakýmkoliv oknem řady Designo a RotoQ z naší standardní nabídky.

- + součástí profesionální renovace je důkladná revize stavebního otvoru včetně nevhodnějšího technického řešení a napojení na vrstvy střešního pláště
- + rychlá montáž díky systémovému bezúdržbovému řešení ostění (ZIN), které dodáváme taktéž v dekorech borovice a zlatý dub (str. 58)
- + profesionalita a spolehlivost

MW – okno na míru

Střešní okna na míru jsou vyráběna přesně podle požadavků konečného zákazníka a jsou ideálním řešením v případech, kdy se do střechy instaluje zcela nové okno nestandardních rozměrů. Tento postup je využíván například při realizaci specifických stavebních projektů nebo při úpravách střechy. Na míru je možné zhotovit pouze okna Designo R6 a R8.

- + Designo R8 MW výklopné/kyvné a R6 MW kyvné okno - prémiové okno na míru
- + možnost individuálního komfortního řešení na míru
- + výroba s milimetrovou přesností na přání
- + rychlá instalace díky kompletní předmontáži z výroby
- + prvotřídní kvalita pro vyšší úsporu energie
- + maximální stabilita a životnost díky plastovému provedení
- + elektrická verze dostupná v produktové řadě R6 viz str. 26/27
- + bližší specifikace produktu R8 viz str. 28/29 a R6 viz str. 24/25

Tabulka rozměrů - manuální okno na míru MW

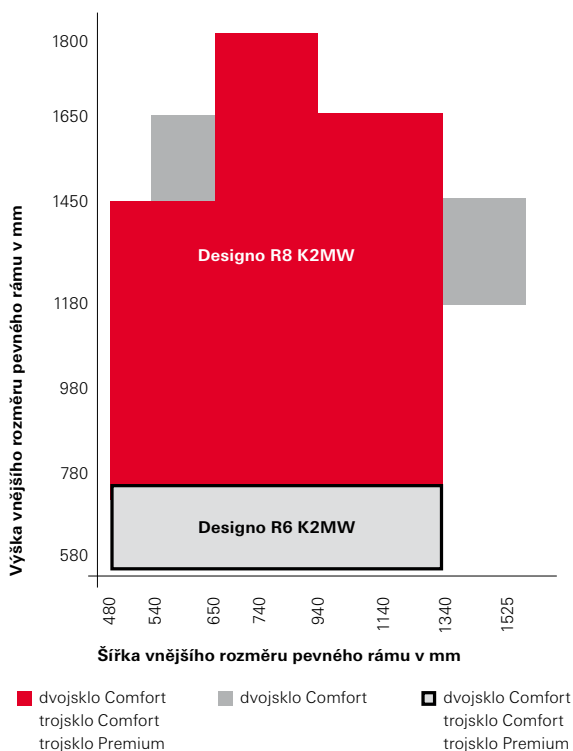

Tabulka rozměrů - elektrické okno na míru MW

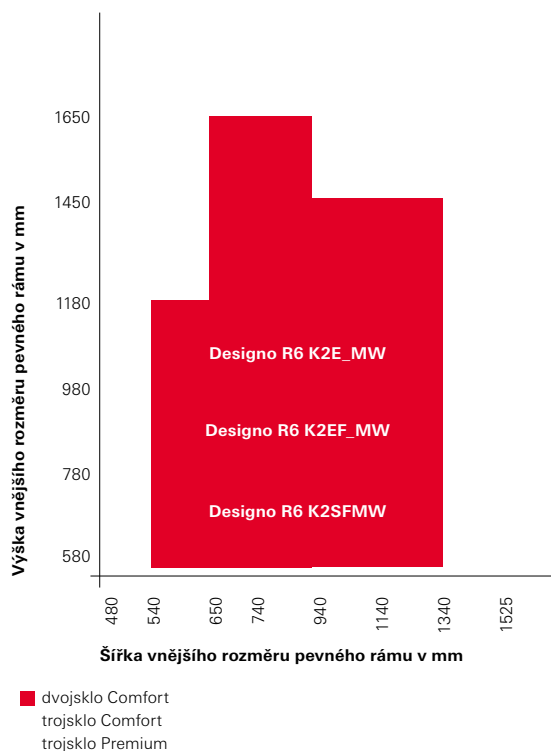

Ceny oken MW a MR na vyžádání.

MR – renovační okno

Renovační okna se využívají jen pro výměnu již stávajících střešních oken, kdy se do starého okenního otvoru osadí nové Roto okno. Tento typ oken je ideální volbou pro výměnu jakýchkoli střešních oken bez ohledu na výrobce, rozměry nebo rok instalace.

Snadné měření pro přesné přizpůsobení

Měření se provádí přímo v místě napojení rámu střešního okna a vnitřního ostění. Na základě naměřených hodnot připravíme renovační okno Roto přesně tak, aby perfektně padlo do původního okenního prostoru.

Dostupné varianty a rozměry

+ Designo R8 horní kyvné okno MR

- + měřená šířka ostění: od 430 do 1475 mm
- + měřená délka ostění: od 730 do 1750 mm

+ Designo R6 kyvné okno MR

- + měřená šířka ostění: od 430 do 1475 mm
- + měřená délka ostění: od 530 do 730 mm

Renovační okno na míru R8 MR & R6 MR

- + téměř neomezené možnosti ve volbě velikostí
- + snadná a rychlá výměna starého okna za nové s minimálními stavebními pracemi
- + kompletní systémové řešení pro téměř jakoukoliv výměnu
- + ideální pro renovace pro energeticky úsporné domy
- + maximální stabilita a životnost díky plastovému provedení
- + elektrická verze dostupná v produktové řadě R6 viz str. 24/27
- + bližší specifikace produktu R8 viz str. 28/29 a R6 viz str. 24/27

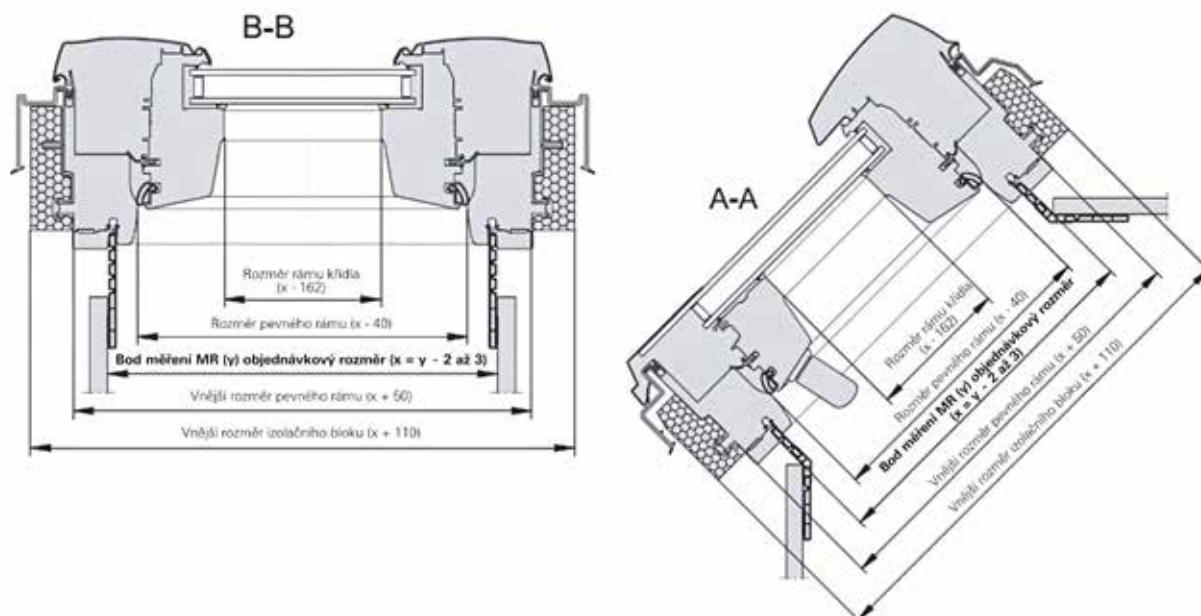

Příklad měřicích bodů MR:

Kyvné okno Designo R8 MR s objednacím rozměrem (x) 1000 x 1000 mm:

- + Vnější rozměr rámu: 1050 mm x 1050 mm
- + Vnější rozměr tepelně-izolačního bloku: 1110 mm x 1110 mm²
- + Vnitřní světlá šířka/délka rámu: 960 mm x 960 mm³
- + Vnitřní rozměr okenního křídla (zasklení): 838 mm x 838 mm⁴



- Objednávací šířka by měla být o 2-3 mm menší než naměřená šířka stávajícího ostění.
- Při objednávací šířce menší než 430 mm nebo objednávací délce menší než 730 mm lze použít pouze tyto doplňky – standardní roletu ZRS, plisovanou roletu ZFA, vnější roletu Screen ZAR a vnější roletu ZRO M (manuální).
- Pro kyvná okna R6 je nutné uvést sklon střechy.



Lemování

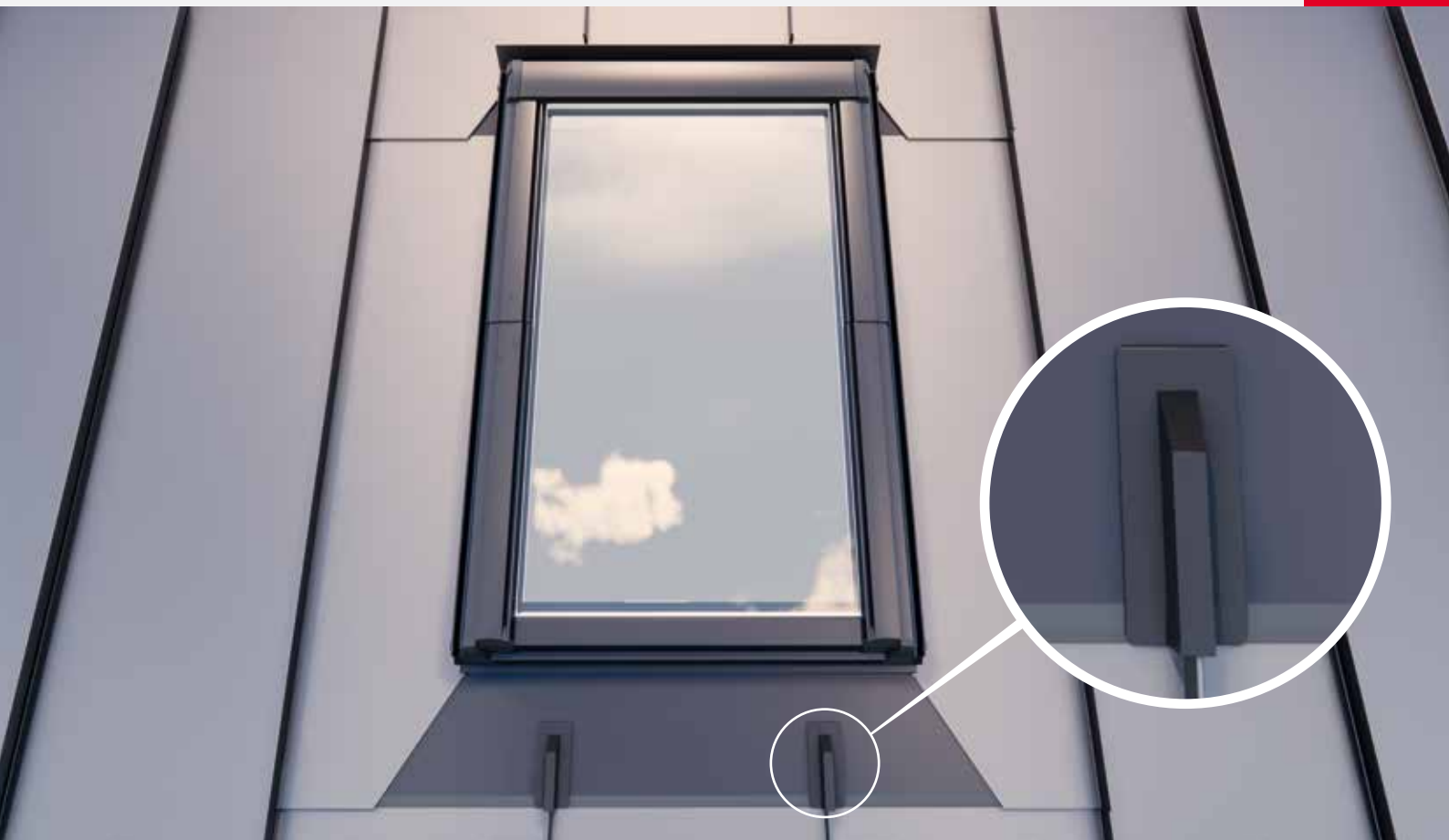

Nové lemování EDC do střechy Click

**Ještě lepší design, ještě snadnější montáž.
Přicházíme s lemováním EDC pro okna řady Designo.**

Lemování EDC je odpovědí na rostoucí oblibu plechové střešní krytiny typu Click. Vyvinuli jsme jej v České republice ve spolupráci s klempíři a pokrývači tak, aby lemování zaručovalo dokonalé napojení na střešní krytinu a co nejjednodušší montáž. Lemování je možné kombinovat se všemi okny z typové řady Designo - R3, R4, R6, R7, R8, i8.

Výhody lemování EDC:

- + plná kompatibilita se všemi velikostmi oken Roto Designo
- + jednoduché systémové řešení
- + snadná a rychlá montáž
- + moderní a čistý vzhled výsledné realizace
- + lze použít i pro kombinace oken vedle sebe/nad sebou

Technické informace

Určeno pro:
všechna okna řady Designo

Střešní krytina:
systém Click - plechová krytina se zámkovým systémem Click

Sklon střechy:
15° - 79°

Materiál a barvy:
hliník a plast v barvě antracit metallic

Záruka:
2 roky, po registraci produktu
5 let

Lemování Designo

Perfektní napojení pro vaše střešní okna Designo, které nevyžaduje žádné externí šroubové spoje. Roto nabízí široké spektrum možností, díky řadě speciálních lemování na různé typy krytin nebo na míru šité individuální řešení.

Přehled lemování

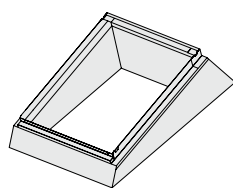
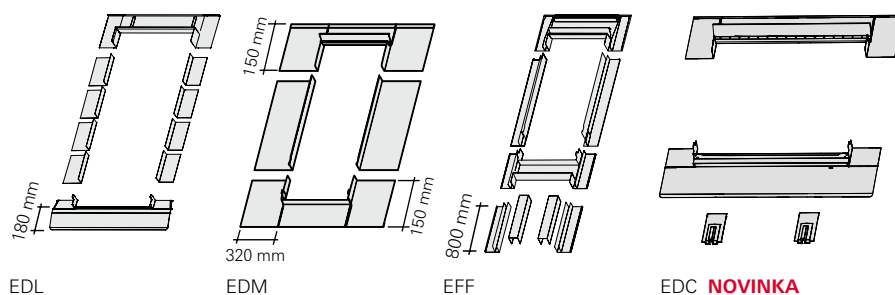
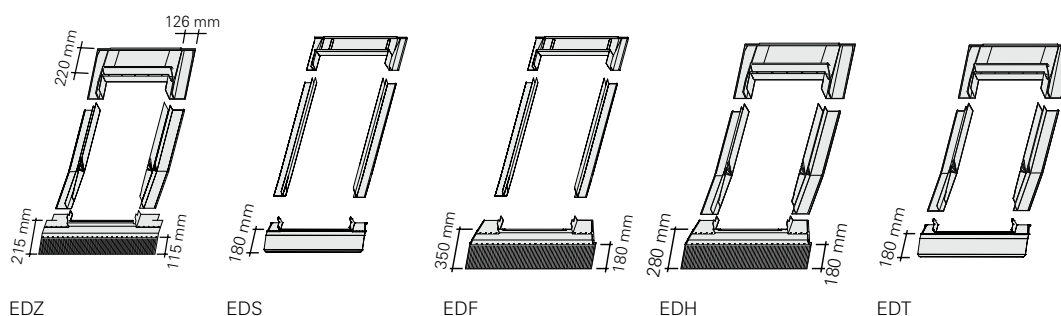

EBR

Kombinace – příklady

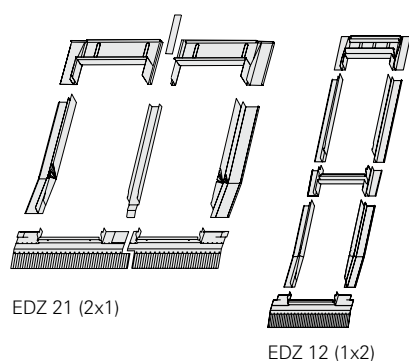

Vedle sebe

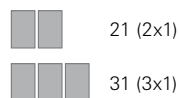





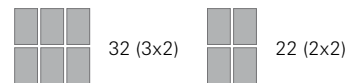

Nad sebou



Vedle sebe a nad sebou

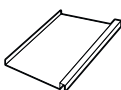

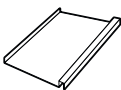
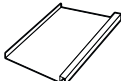

| | |
|---|--|
|  | EDZ <ul style="list-style-type: none">■ profilovaná krytina (taška, vlnité desky)■ do 4,5 cm výšky vlny |
|  | EDS <ul style="list-style-type: none">■ plochá krytina (eternit, bitumenová šindel, bobrovka, tegalit) – lemování s průběžnými bočními díly■ do výšky krytiny 1,6 cm |
|  | EDC NOVINKA <ul style="list-style-type: none">■ plechová krytina typu click (plechová krytina připomínající falcovanou krytinu) |
|  | EDH <ul style="list-style-type: none">■ betonové a pálené tašky, trapézové plechy, plechové profilované tašky■ výška vlny nad 5 cm |
|  | EDT <ul style="list-style-type: none">■ bobrovka, šindel, figaro■ výška krytiny nad 2,5 cm |
|  | EDL <ul style="list-style-type: none">■ plochá krytina se skládanými boky (střešní bitumenová šindel, bobrovka, břidlice)■ do výšky krytiny 3,2 cm |
|  | EDM <ul style="list-style-type: none">■ falcovaná krytina (jen v materiálech měď a předzvětralý titanzinek) |
|  | EDF <ul style="list-style-type: none">■ univerzální lemování pro plechové krytiny |

Dostupné barvy a materiály



Hliník antracit metallic (2)



Měď (4)



Předzvětralý titanzinek (6)



Barva RAL (8)

Lemování pro samostatná střešní okna



EDZ



EDS



EDC **NOVINKA**

Designo Rx

Vnější rozměr rámu střešního okna v cm (Š/V)



Lemování pro samostatná střešní okna

| | | | | | | | | | |
|----------------------------------|---------|---------|---------|---------|---------|---------|---------|---------|---------|
| EDZ xxx/xxx Rx200 | bez DPH | 3220 | 3220 | 3630 | 3440 | 3630 | 3860 | 3540 | 3570 |
| | s DPH | 3896,20 | 3896,20 | 4392,30 | 4162,40 | 4392,30 | 4670,60 | 4283,40 | 4319,70 |
| EDS xxx/xxx Rx200 | bez DPH | 3220 | 3220 | 3630 | 3440 | 3630 | 3860 | 3540 | 3570 |
| | s DPH | 3896,20 | 3896,20 | 4392,30 | 4162,40 | 4392,30 | 4670,60 | 4283,40 | 4319,70 |
| EDC xxx/xxx Rx200 NOVINKA | bez DPH | 3190 | 3190 | 3190 | 3480 | 3480 | 3480 | 3870 | 3870 |
| | s DPH | 3859,90 | 3859,90 | 3859,90 | 4210,80 | 4210,80 | 4210,80 | 4682,70 | 4682,70 |
| EDT xxx/xxx Rx200 | bez DPH | 3390 | 3390 | 3820 | 3620 | 3820 | 4060 | 3720 | 3750 |
| | s DPH | 4101,90 | 4101,90 | 4622,20 | 4380,20 | 4622,20 | 4912,60 | 4501,20 | 4537,50 |
| EDH xxx/xxx Rx200 | bez DPH | 3390 | 3390 | 3820 | 3620 | 3820 | 4060 | 3720 | 3750 |
| | s DPH | 4101,90 | 4101,90 | 4622,20 | 4380,20 | 4622,20 | 4912,60 | 4501,20 | 4537,50 |
| EDF xxx/xxx Rx200SB | bez DPH | 3480 | 3480 | 3930 | 3720 | 3930 | 4170 | | 3860 |
| | s DPH | 4210,80 | 4210,80 | 4755,30 | 4501,20 | 4755,30 | 5045,70 | 0,00 | 4670,60 |

Příplatek za jinou barvu/materiál lemování pro jedno okno

| | | |
|----------|-----------------------------|------|
| Lemování | měď (4) | 4700 |
| | předzvětralý titanzinek (6) | |
| | barva RAL (8) | |



Měď (4)







Předzvětralý titanzinek (6)



Barva RAL (8)

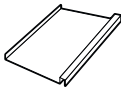
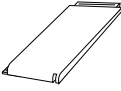

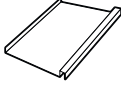
| | |
|---|--|
|  | <p>EDZ</p> <ul style="list-style-type: none"> profilovaná krytina (taška, vlnité desky) do 4,5 cm výšky vlny |
|  | <p>EDS</p> <ul style="list-style-type: none"> plochá krytina (eternit, bitumenová šindel, bobrovka, tegalit) – lemování s průběžnými bočními díly do výšky 1,6 cm |
|  | <p>EDC NOVINKA</p> <ul style="list-style-type: none"> plechová krytina typu click (plechová krytina připomínající falcovanou krytinu) |
|  | <p>EDT</p> <ul style="list-style-type: none"> bobrovka, šindel, figaro výška krytiny nad 2,5 cm |
|  | <p>EDH</p> <ul style="list-style-type: none"> betonové a pálené tašky, trapézové plechy, plechové profilované tašky výška vlny nad 5 cm |
|  | <p>EDF</p> <ul style="list-style-type: none"> univerzální lemování pro plechové krytiny |

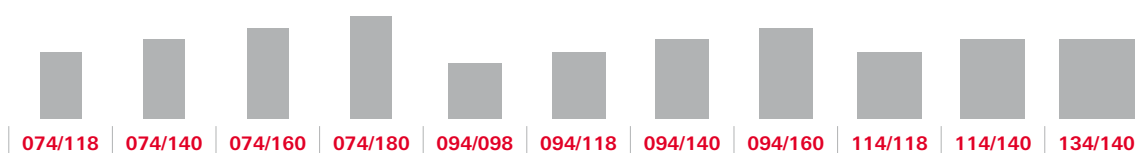

| | | | | | | | | | | | |
|--|---------|---------|---------|---------|---------|---------|---------|---------|---------|---------|---------|
| | 3660 | 3900 | 4060 | 4790 | 4290 | 4290 | 4460 | 4790 | 4600 | 4720 | 4950 |
| | 4428,60 | 4719,00 | 4912,60 | 5795,90 | 5190,90 | 5190,90 | 5396,60 | 5795,90 | 5566,00 | 5711,20 | 5989,50 |
| | 3660 | 3900 | 4060 | 4790 | 4290 | 4290 | 4460 | 4790 | 4600 | 4720 | 4950 |
| | 4428,60 | 4719,00 | 4912,60 | 5795,90 | 5190,90 | 5190,90 | 5396,60 | 5795,90 | 5566,00 | 5711,20 | 5989,50 |
| | 3870 | 3870 | 3870 | 3870 | 4240 | 4240 | 4240 | 4240 | 4670 | 4670 | 5150 |
| | 4682,70 | 4682,70 | 4682,70 | 4682,70 | 5130,40 | 5130,40 | 5130,40 | 5130,40 | 5650,70 | 5650,70 | 6231,50 |
| | 3850 | 4100 | 4270 | 5030 | 4510 | 4510 | 4690 | 5030 | 4830 | 4960 | 5200 |
| | 4658,50 | 4961,00 | 5166,70 | 6086,30 | 5457,10 | 5457,10 | 5674,90 | 6086,30 | 5844,30 | 6001,60 | 6292,00 |
| | 3850 | 4100 | 4270 | 5030 | 4510 | 4510 | 4690 | 5030 | 4830 | 4960 | 5200 |
| | 4658,50 | 4961,00 | 5166,70 | 6086,30 | 5457,10 | 5457,10 | 5674,90 | 6086,30 | 5844,30 | 6001,60 | 6292,00 |
| | 3960 | 4220 | 4390 | | 4640 | 4640 | 4820 | 5180 | 4970 | 5100 | 5350 |
| | 4791,60 | 5106,20 | 5311,90 | 0,00 | 5614,40 | 5614,40 | 5832,20 | 6267,80 | 6013,70 | 6171,00 | 6473,50 |



Ceny pro ostatní typy krytin na vyžádání.

Lemování pro kombinace střešních oken a pro fasádní napojení

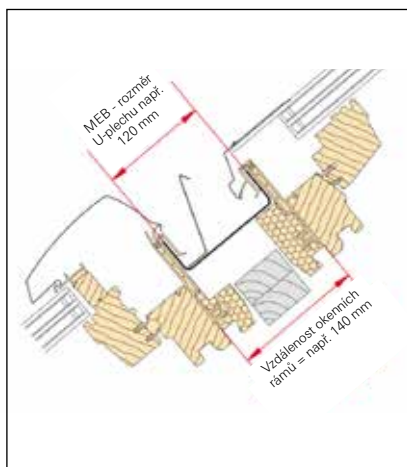

Řez oknem R6/R8

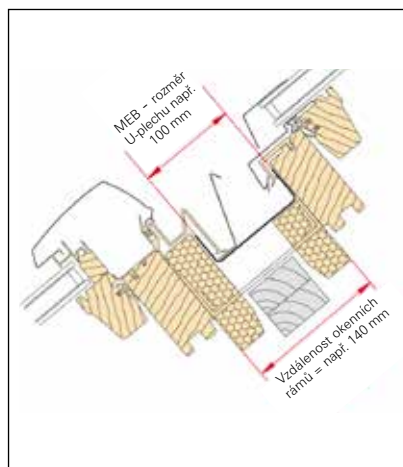

Řez oknem R4/R7

Kombinace oken nad sebou

Vzdálenost rámu střešních oken nad sebou ve vyhotovení se zateplovacím blokem.

Standardní šířky MEB:

B12 = 120 mm

B14 = 140 mm

V případě použití střešních latí 60x40 mm doporučujeme MEB B14.

Designo Rx

Vnější rozměr střešního okna v cm (Š/V)

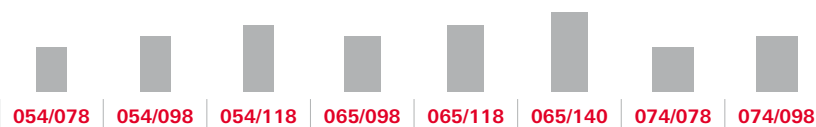

Lemování pro kombinace střešních oken

| | | | | | | | | | |
|-------------------------|---------|----------|----------|----------|----------|----------|----------|----------|----------|
| EDZ xxx/xxx Rx221Axx | bez DPH | 7740 | 7740 | 8680 | 8240 | 8680 | 9240 | 8520 | 8580 |
| | s DPH | 9365,40 | 9365,40 | 10502,80 | 9970,40 | 10502,80 | 11180,40 | 10309,20 | 10381,80 |
| EDZ xxx/xxx Rx231Axx | bez DPH | 11610 | 11610 | 13020 | 12360 | 13020 | 13860 | 12780 | 12870 |
| | s DPH | 14048,10 | 14048,10 | 15754,20 | 14955,60 | 15754,20 | 16770,60 | 15463,80 | 15572,70 |
| EDZ xxx/xxx Rx212Bxx | bez DPH | 7740 | 7740 | 8680 | 8240 | 8680 | 9240 | 8520 | 8580 |
| | s DPH | 9365,40 | 9365,40 | 10502,80 | 9970,40 | 10502,80 | 11180,40 | 10309,20 | 10381,80 |
| EDZ xxx/xxx Rx222AxxBxx | bez DPH | 15480 | 15480 | 17360 | 16480 | 17360 | 18480 | 17040 | 17160 |
| | s DPH | 18730,80 | 18730,80 | 21005,60 | 19940,80 | 21005,60 | 22360,80 | 20618,40 | 20763,60 |

Lemování pro fasádní napojení

| | | | | | | | | |
|-----------------------|---------|--|--|--|--|--|----------|----------|
| EFF xxx/xxxx Rx200 | bez DPH | | | | | | 7170 | 7480 |
| | s DPH | | | | | | 8675,70 | 9050,80 |
| EFF xxx/xxxx Rx221Axx | bez DPH | | | | | | 14340 | 14960 |
| | s DPH | | | | | | 17351,40 | 18101,60 |

Příplatek za jinou barvu/materiál lemování pro jedno okno

| | | |
|----------|-----------------------------|------|
| Lemování | měď (4) | 4700 |
| | předzvětralý titanzinek (6) | |
| | barva RAL (8) | |



Měď (4)



Předzvětralý titanzinek (6)



Barva RAL (8)

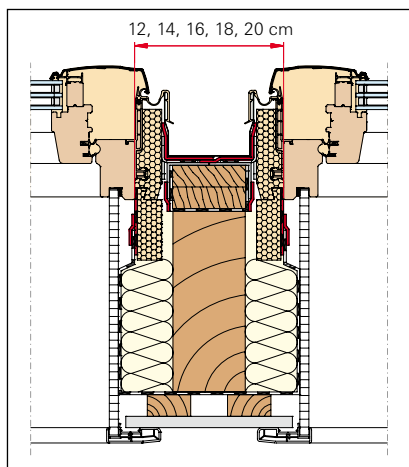

Řez oknem R6/R8

Kombinace oken vedle sebe

Při kombinaci vedle sebe je vzdálenost rámců střešních oken se zateplovacím blokem o 6 cm širší než samotná šířka U-plechu.

Standardní vzdálenost rámců / šířka U-plechu UBL:

A12 = 120/60 mm

A14 = 140/80 mm

A16 = 160/100 mm

A18 = 180/120 mm

A20 = 200/140 mm

Příklad objednávky:

EDZ xxx/xxx Rx221A14 = lemování pro dvojici oken vedle sebe, pro okna se zateplovacím blokem, na standardní profilovanou taškovou krytinu, hliníkové provedení, vzdálenost rámců oken 140 mm, tzn. šíře U-plechu = 80 mm

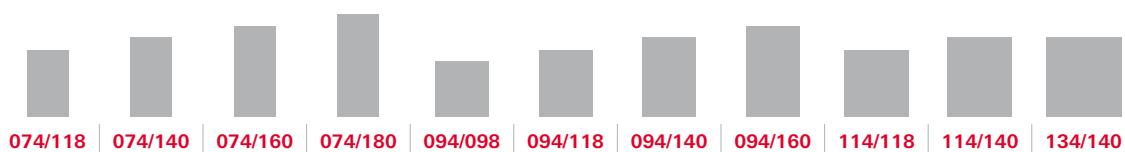

| | | | | | | | | | | | |
|--|----------|----------|----------|----------|----------|----------|----------|----------|----------|----------|----------|
| | 8740 | 9340 | 9720 | 11480 | 10240 | 10240 | 10700 | 11480 | 11060 | 11300 | 11920 |
| | 10575,40 | 11301,40 | 11761,20 | 13890,80 | 12390,40 | 12390,40 | 12947,00 | 13890,80 | 13382,60 | 13673,00 | 14423,20 |
| | 13110 | 14010 | 14580 | 17220 | 15360 | 15360 | 16050 | 17220 | 16590 | 16950 | 17880 |
| | 15863,10 | 16952,10 | 17641,80 | 20836,20 | 18585,60 | 18585,60 | 19420,50 | 20836,20 | 20073,90 | 20509,50 | 21634,80 |
| | 8740 | 9340 | 9720 | 11480 | 10240 | 10240 | 10700 | 11480 | 11060 | 11300 | 11920 |
| | 10575,40 | 11301,40 | 11761,20 | 13890,80 | 12390,40 | 12390,40 | 12947,00 | 13890,80 | 13382,60 | 13673,00 | 14423,20 |
| | 17480 | 18680 | 19440 | 22960 | 20480 | 20480 | 21400 | 22960 | 22120 | 22600 | 23840 |
| | 21150,80 | 22602,80 | 23522,40 | 27781,60 | 24780,80 | 24780,80 | 25894,00 | 27781,60 | 26765,20 | 27346,00 | 28846,40 |

| | | | | | | | | | | | |
|--|----------|----------|----------|----------|----------|----------|----------|----------|----------|----------|----------|
| | 7860 | 8150 | 8420 | 8760 | 8260 | 8330 | 8420 | 8760 | 8420 | 8760 | 9040 |
| | 9510,60 | 9861,50 | 10188,20 | 10599,60 | 9994,60 | 10079,30 | 10188,20 | 10599,60 | 10188,20 | 10599,60 | 10938,40 |
| | 15720 | 16300 | 16840 | 17520 | 16520 | 16660 | 16840 | 17520 | 16840 | 17520 | 18080 |
| | 19021,20 | 19723,00 | 20376,40 | 21199,20 | 19989,20 | 20158,60 | 20376,40 | 21199,20 | 20376,40 | 21199,20 | 21876,80 |

Příplatek za nadstandardní šířku U-plechů

| | |
|-------------------------------|------|
| MEB nebo UBL 2 (AL) | 870 |
| MEB nebo UBL 4/6/8 (CU/TV/RL) | 1460 |



Ceny pro ostatní typy krytin na vyžádání.

Zdvihový rám pro střešní okna na plochou střechu Designo

Popis

- + stabilní zateplený zdvihový rám na plochou střechu
- + možnost vsazení jakéhokoliv zatepleného střešního okna Designo
- + široká tolerance při použití v běžných střešních otvorech
- + rozmanitá nabídka zastiňovacích a zatemňovacích doplňků díky variabilitě použitých střešních oken
- + dobrá možnost větrání

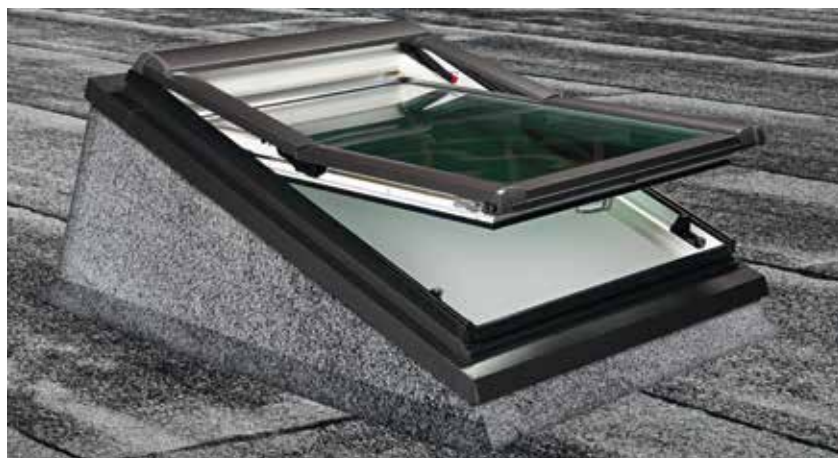

Sklon okna ve zdvihovém rámu je zvýšen o bezpečných 20° proti zatékání



V ceně:

- + zateplený zdvihový rám s nosnou konstrukcí z OSB desek
- + lemování na konstrukci zdvihového rámu

Designo Rx

| Označení rozměru | 054/078 | 054/098 | 054/118 | 065/118 | 065/140 | 074/078 | 074/098 | 074/118 |
|--|---------|---------|---------|---------|---------|---------|---------|---------|
| Šířka stavebního otvoru (cm) | 58 | 58 | 58 | 69 | 69 | 78 | 78 | 78 |
| Délka stavebního otvoru v cm (min/max) | 88/109 | 108/130 | 129/152 | 129/152 | 151/175 | 88/109 | 108/130 | 129/152 |

Zdvihový rám

| EBR xxx/xxx Rx200 | bez DPH | Designo Rx | | | | | | | |
|-------------------|---------|------------|----------|----------|----------|----------|----------|----------|----------|
| | | 054/078 | 054/098 | 054/118 | 065/118 | 065/140 | 074/078 | 074/098 | 074/118 |
| | | 9090 | 9660 | 10240 | 10470 | 11390 | 9230 | 9970 | 10530 |
| | s DPH | 10998,90 | 11688,60 | 12390,40 | 12668,70 | 13781,90 | 11168,30 | 12063,70 | 12741,30 |

| Označení rozměru | 074/140 | 094/098 | 094/118 | 094/140 | 094/160 | 114/118 | 114/140 | 134/140 |
|--|---------|---------|---------|---------|---------|---------|---------|---------|
| Šířka stavebního otvoru (cm) | 78 | 98 | 98 | 98 | 98 | 114 | 114 | 138 |
| Délka stavebního otvoru v cm (min/max) | 151/175 | 108/130 | 129/152 | 151/175 | 174/196 | 129/152 | 151/175 | 151/175 |

| EBR xxx/xxx Rx200 | bez DPH | Designo Rx | | | | | | | |
|-------------------|---------|------------|----------|----------|----------|----------|----------|----------|----------|
| | | 074/140 | 094/098 | 094/118 | 094/140 | 094/160 | 114/118 | 114/140 | 134/140 |
| | | 11440 | 10290 | 10840 | 11670 | 12260 | 11210 | 12340 | 12680 |
| | s DPH | 13842,40 | 12450,90 | 13116,40 | 14120,70 | 14834,60 | 13564,10 | 14931,40 | 15342,80 |



Ke zdvihovému rámu je nutné zvlášť dokoupit střešní okno standardní rozměrové řady / střešní výlez / okno pro odvod kouře.

ERA Rx – zdvihový rám pro střešní okna na šikmou střechu

Popis

- + stabilní zateplený zdvihový rám na šikmou střechu
- + více prostoru a komfortu v podkroví s nízkým sklonem střechy
- + možnost vsazení jakéhokoliv zatepleného střešního okna Designo
- + optimální prosvětlení
- + rozmanitá nabídka zastínovacích a zatemňovacích doplňků díky variabilitě použitých střešních oken
- + sklon okna ve zdvihovém rámu je zvýšen o cca 10°



Možnost použití při sklonu střechy od 15°.



V ceně:

- + zateplený zdvihový rám na šikmou střechu
- + lemování

| Designo Rx Označení rozměru | | | | | | | | | |
|--------------------------------|---------|----------|----------|----------|----------|----------|----------|----------|----------|
| | | 054/078 | 054/098 | 054/118 | 065/118 | 065/140 | 074/078 | 074/098 | 074/118 |
| EAx xxx/xxx Rx2 | bez DPH | 19340 | 20300 | 22440 | 22740 | 24300 | 19830 | 20750 | 23140 |
| | s DPH | 23401,40 | 24563,00 | 27152,40 | 27515,40 | 29403,00 | 23994,30 | 25107,50 | 27999,40 |

| Označení rozměru | | | | | | | | | |
|------------------|---------|----------|----------|----------|----------|----------|----------|----------|----------|
| | | 074/140 | 094/098 | 094/118 | 094/140 | 094/160 | 114/118 | 114/140 | 134/140 |
| EAx xxx/xxx Rx2 | bez DPH | 24650 | 21360 | 23850 | 25330 | 27530 | 24290 | 25760 | 26510 |
| | s DPH | 29826,50 | 25845,60 | 28858,50 | 30649,30 | 33311,30 | 29390,90 | 31169,60 | 32077,10 |



Možnost objednat také kombinace oken vedle sebe s roztečí rámu 120 mm.

Poznámka:

Přípustné zatížení sněhem pro kombinaci oken se zdvihovým rámem je 2,2 kN/m². Pro velikosti 074/180, 094/160, 094/180, 114/140, 114/160, 114/180, 134/140 a 134/160 činí takto hodnota 1,4 kN/m².

Zvýšení stojaté drážky pro střešní krytiny s vysokým profilem

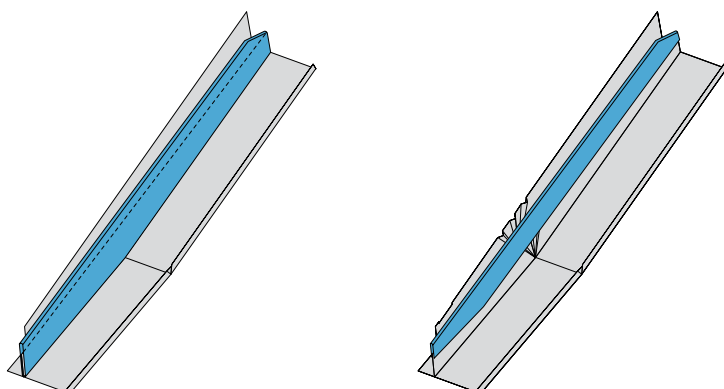

Ilustrační obrázek zvýšené stojaté drážky

Popis:

- + zvýšení stojaté drážky SFH je nutné použít tehdy, pokud řezaná hrana krytiny přesahuje stojatou drážku standardního lemování
- + SFH je kompatibilní pouze s modelovou řadou Designo Rx

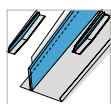

Velikost okna

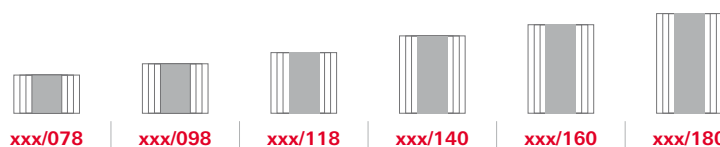

Zvýšení stojaté drážky (1 pár)

| | | | | | | | |
|---------------------|---------|---------|---------|---------|---------|---------|---------|
| SFH xxx/xxx Rx2 | bez DPH | 550 | 640 | 740 | 830 | 920 | 990 |
| | s DPH | 665,50 | 774,40 | 895,40 | 1004,30 | 1113,20 | 1197,90 |
| SFH xxx/xxx Rx4/6/8 | bez DPH | 1100 | 1280 | 1480 | 1660 | 1840 | 1980 |
| | s DPH | 1331,00 | 1548,80 | 1790,80 | 2008,60 | 2226,40 | 2395,80 |

Pomocná krokev EKS

Pro okna R6, R8 a i8 s roztečí ráků 120 mm



Kombi-lemování 31 (3x1) s pomocnou krovkí EKS s roztečí ráků 120 mm

Popis

- + jednoduchá a bezpečná montáž díky systémovému řešení
- + možnost kombinovat libovolný počet oken řady Designo R6/ R8/i8 vedle sebe (v závislosti na konstrukci střechy)
- + maximální bezpečnost díky vysoké stabilitě pomocné krovky
- + více světla a větší světlá výška díky osazení pomocné krovky
- + lze kombinovat se standardními typy lemování pro kombinace vedle sebe (2x1, 3x1 atd.) s roztečí ráků 120 mm

Příklad kombinace vedle sebe:

- 2x1 s jednou krovkí EKS (21A12)
- 3x1 s dvěma krovkami EKS (31A12)

Designo R6/R8

Vnější rozměr ráku střešního okna v cm (Š/V)



Pomocná krokev EKS

| EKS xxx/xxx R6R8 | bez DPH | 5670 | 5670 | 6100 | 6100 | 6550 | 6550 |
|------------------|---------|---------|---------|---------|---------|---------|---------|
| | s DPH | 6860,70 | 6860,70 | 7381,00 | 7381,00 | 7925,50 | 7925,50 |

Dřevěné ostění pomocné krovky EKS

| ZIN xxx/xxx RxWEKS | bez DPH | 3310 | 3470 | 3630 | 3810 | 3970 | 4170 |
|--------------------|---------|---------|---------|---------|---------|---------|---------|
| | s DPH | 4005,10 | 4198,70 | 4392,30 | 4610,10 | 4803,70 | 5045,70 |



Pomocná krokev EKS



Dřevěné ostění pomocné krovky EKS (dřevo v bílém laku)

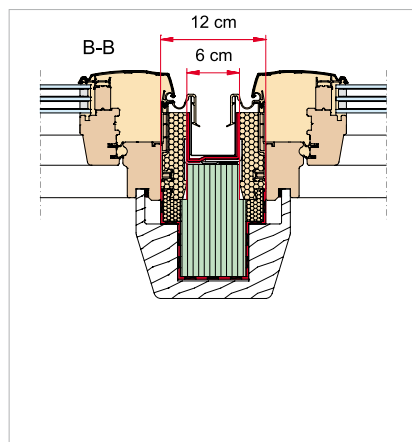

Kombinace pomocné krovky EKS s obložením z masivního dřeva v bílé barvě pro jiný systém ostění než Roto ZIN

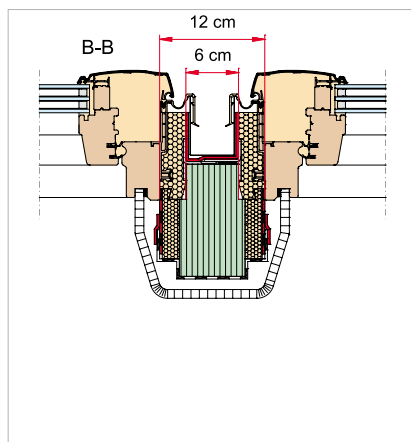

Kombinace pomocné krovky EKS s napojením na systémové ostění Roto ZIN

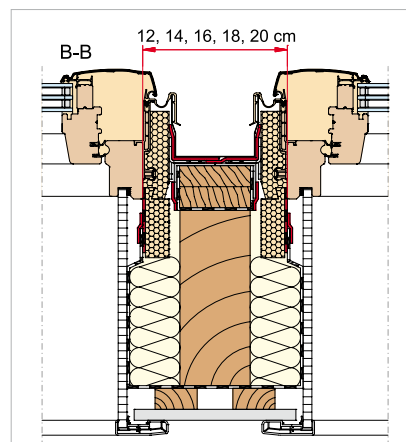

Standardní kombinace bez pomocné krovky EKS

Lemování RotoQ

Perfektní napojení pro vaše střešní okna RotoQ, které nevyžaduje žádné externí šroubové spoje. Roto nabízí široké spektrum možností, díky řadě speciálních lemování na různé typy krytin nebo na míru šitá individuální řešení.

Přehled lemování

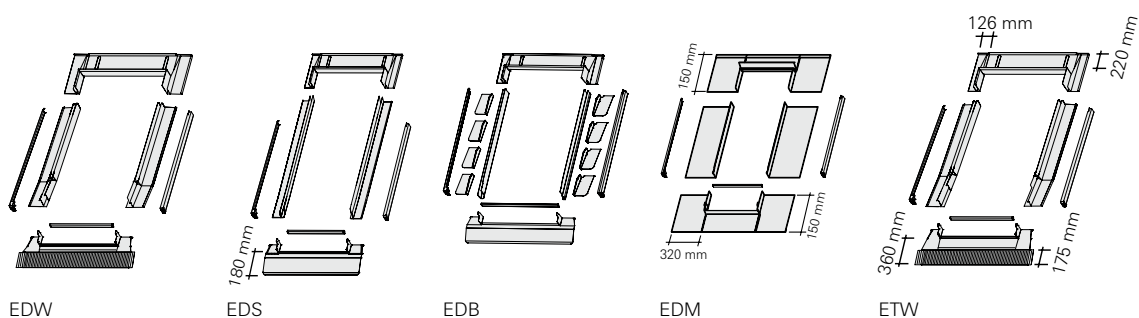

Kombinace – příklady

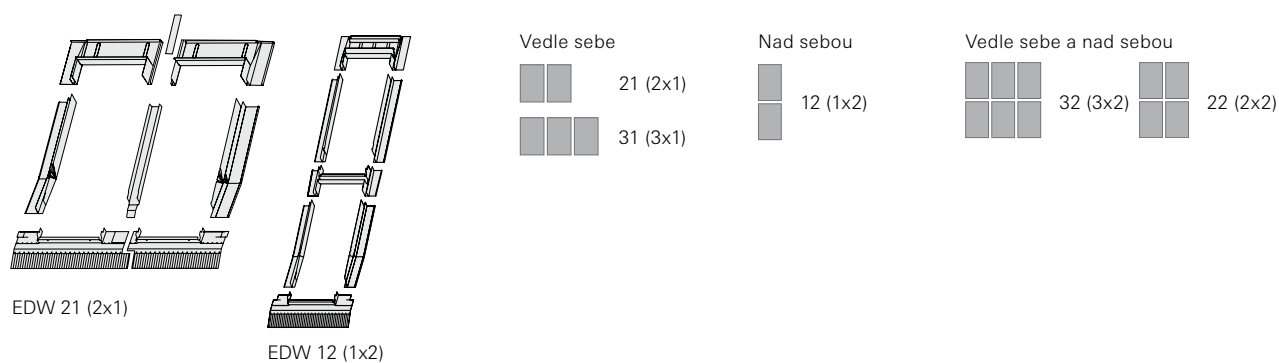



| | |
|---|--|
|  | EDW <ul style="list-style-type: none">■ profilovaná krytina (taška, vlnité desky)■ do 6 cm výšky vlny |
|  | EDS <ul style="list-style-type: none">■ plochá krytina (eternit, bitumenová šindel, bobrovka, tegalit)■ lemování s průběžnými bočními díly |
|  | EDB <ul style="list-style-type: none">■ plochá krytina se skládanými boky (střešní bitumenová šindel, bobrovka, břidlice) |
|  | EDM <ul style="list-style-type: none">■ falcovaná krytina (jen v materiálech měď a předzvětralý titanzinek) |
|  | ETW <ul style="list-style-type: none">■ zapuštěné lemování pro plochou a profilovanou krytinu 1,5–9 cm■ zapuštění okna o 4 cm proti standardní montáži■ pro sklon střechy 20°–79° |

Dostupné barvy a materiály



Hliník antracit metallic (2)



Měď (4)



Předzvětralý titanzinek (6)



Barva RAL (8)

Lemování pro samostatná střešní okna a pro sestavy oken nad sebou a vedle sebe

Roto Qx

Vnější rozměr střešního okna v cm (Š/V)

| | | | | | | | | |
|---------|---------|---------|---------|---------|---------|---------|---------|---------|
| 055/078 | 055/098 | 055/118 | 066/098 | 066/118 | 066/140 | 078/078 | 078/098 | 078/118 |
|---------|---------|---------|---------|---------|---------|---------|---------|---------|

Lemování pro samostatná střešní okna

| | | | | | | | | | | |
|-------------------|---------|---------|---------|---------|---------|---------|---------|---------|---------|---------|
| EDW xxx/xxx Qx200 | bez DPH | 3430 | 3610 | 3940 | 3770 | 3950 | 4140 | 3890 | 3990 | 4140 |
| | s DPH | 4150,30 | 4368,10 | 4767,40 | 4561,70 | 4779,50 | 5009,40 | 4706,90 | 4827,90 | 5009,40 |
| EDS xxx/xxx Qx200 | bez DPH | 3160 | 3310 | 3600 | 3430 | 3610 | 3810 | 3540 | 3650 | 3810 |
| | s DPH | 3823,60 | 4005,10 | 4356,00 | 4150,30 | 4368,10 | 4610,10 | 4283,40 | 4416,50 | 4610,10 |

Lemování pro střešní okna vedle sebe a nad sebou

| | | | | | | | | | | |
|-------------------------|---------|----------|----------|----------|----------|----------|----------|----------|----------|----------|
| EDW xxx/xxx Qx221Axx | bez DPH | 6860 | 7220 | 7880 | 7540 | 7900 | 8280 | 7780 | 7980 | 8280 |
| | s DPH | 8300,60 | 8736,20 | 9534,80 | 9123,40 | 9559,00 | 10018,80 | 9413,80 | 9655,80 | 10018,80 |
| EDS xxx/xxx Qx221Axx | bez DPH | 6320 | 6620 | 7200 | 6860 | 7220 | 7620 | 7080 | 7300 | 7620 |
| | s DPH | 7647,20 | 8010,20 | 8712,00 | 8300,60 | 8736,20 | 9220,20 | 8566,80 | 8833,00 | 9220,20 |
| EDW xxx/xxx Qx231Axx | bez DPH | 10290 | 10830 | 11820 | 11310 | 11850 | 12420 | 11670 | 11970 | 12420 |
| | s DPH | 12450,90 | 13104,30 | 14302,20 | 13685,10 | 14338,50 | 15028,20 | 14120,70 | 14483,70 | 15028,20 |
| EDS xxx/xxx Qx231Axx | bez DPH | 9480 | 9930 | 10800 | 10290 | 10830 | 11430 | 10620 | 10950 | 11430 |
| | s DPH | 11470,80 | 12015,30 | 13068,00 | 12450,90 | 13104,30 | 13830,30 | 12850,20 | 13249,50 | 13830,30 |
| EDW xxx/xxx Qx212Bxx | bez DPH | 6860 | 7220 | 7880 | 7540 | 7900 | 8280 | 7780 | 7980 | 8280 |
| | s DPH | 8300,60 | 8736,20 | 9534,80 | 9123,40 | 9559,00 | 10018,80 | 9413,80 | 9655,80 | 10018,80 |
| EDS xxx/xxx Qx212Bxx | bez DPH | 6320 | 6620 | 7200 | 6860 | 7220 | 7620 | 7080 | 7300 | 7620 |
| | s DPH | 7647,20 | 8010,20 | 8712,00 | 8300,60 | 8736,20 | 9220,20 | 8566,80 | 8833,00 | 9220,20 |
| EDW xxx/xxx Qx222AxxBxx | bez DPH | 13720 | 14440 | 15760 | 15080 | 15800 | 16560 | 15560 | 15960 | 16560 |
| | s DPH | 16601,20 | 17472,40 | 19069,60 | 18246,80 | 19118,00 | 20037,60 | 18827,60 | 19311,60 | 20037,60 |
| EDS xxx/xxx Qx222AxxBxx | bez DPH | 12640 | 13240 | 14400 | 13720 | 14440 | 15240 | 14160 | 14600 | 15240 |
| | s DPH | 15294,40 | 16020,40 | 17424,00 | 16601,20 | 17472,40 | 18440,40 | 17133,60 | 17666,00 | 18440,40 |

Krycí plechy rámu*

| | | | | | | | | | | |
|-------------------|---------|---------|---------|---------|---------|---------|---------|---------|---------|---------|
| EDX xxx/xxx Qx200 | bez DPH | 1090 | 1170 | 1260 | 1260 | 1350 | 1420 | 1260 | 1320 | 1400 |
| | s DPH | 1318,90 | 1415,70 | 1524,60 | 1524,60 | 1633,50 | 1718,20 | 1524,60 | 1597,20 | 1694,00 |
| EDX xxx/xxx Qx400 | bez DPH | 2500 | 2580 | 2670 | 2670 | 2760 | 2830 | 2670 | 2730 | 2810 |
| | s DPH | 3025,00 | 3121,80 | 3230,70 | 3230,70 | 3339,60 | 3424,30 | 3230,70 | 3303,30 | 3400,10 |

* V případě objednávky samotného okna bez lemování je nutné doobjednat krycí plechy rámu EDX, které slouží k napojení okna na střešní krytinu, např. falcovaná krytina.

Kombinace oken vedle sebe

Při kombinaci oken vedle sebe je vzdálenost rámu střešních oken se zateplovacím blokem o 6 cm širší než samotná šířka U-plechu.

Standardní vzdálenost rámu / šířka U-plechu

UBL:

A12 = 120/60 mm
 A14 = 140/80 mm
 A16 = 160/100 mm
 A18 = 180/120 mm
 A20 = 200/140 mm

Kombinace oken nad sebou

Vzdálenost rámu střešních oken nad sebou ve vyhotovení se zateplovacím blokem i bez.

Standardní šířky MEB:

B12 = 120 mm

B14 = 140 mm

V případě použití střešních latí 60x40 mm doporučujeme MEB B14.

Příplatek za nadstandardní šířku U-plechů:

| | |
|-------------------------------|------|
| MEB nebo UBL 2 (AL) | 870 |
| MEB nebo UBL 4/6/8 (CU/TV/RL) | 1460 |



| | | | | | | | | | | | |
|----------------|----------------|----------------|----------------|----------------|----------------|----------------|----------------|----------------|----------------|----------------|----------------|
| | | | | | | | | | | | |
| 078/140 | 078/160 | 094/098 | 094/118 | 094/140 | 094/160 | 114/118 | 114/140 | 114/160 | 134/118 | 134/140 | 134/160 |

| | | | | | | | | | | | | |
|--|---------|---------|---------|---------|---------|---------|---------|---------|---------|---------|---------|---------|
| | 4380 | 4680 | 4320 | 4570 | 4690 | 4910 | 4830 | 4970 | 5290 | 5130 | 5320 | 5720 |
| | 5299,80 | 5662,80 | 5227,20 | 5529,70 | 5674,90 | 5941,10 | 5844,30 | 6013,70 | 6400,90 | 6207,30 | 6437,20 | 6921,20 |
| | 4010 | 4300 | 4010 | 4140 | 4310 | 4470 | 4370 | 4550 | 4820 | 4670 | 4860 | 5170 |
| | 4852,10 | 5203,00 | 4852,10 | 5009,40 | 5215,10 | 5408,70 | 5287,70 | 5505,50 | 5832,20 | 5650,70 | 5880,60 | 6255,70 |

| | | | | | | | | | | | | |
|--|----------|----------|----------|----------|----------|----------|----------|----------|----------|----------|----------|----------|
| | 8760 | 9360 | 8640 | 9140 | 9380 | 9820 | 9660 | 9940 | 10580 | 10260 | 10640 | 11440 |
| | 10599,60 | 11325,60 | 10454,40 | 11059,40 | 11349,80 | 11882,20 | 11688,60 | 12027,40 | 12801,80 | 12414,60 | 12874,40 | 13842,40 |
| | 8020 | 8600 | 8020 | 8280 | 8620 | 8940 | 8740 | 9100 | 9640 | 9340 | 9720 | 10340 |
| | 9704,20 | 10406,00 | 9704,20 | 10018,80 | 10430,20 | 10817,40 | 10575,40 | 11011,00 | 11664,40 | 11301,40 | 11761,20 | 12511,40 |
| | 13140 | 14040 | 12960 | 13710 | 14070 | 14730 | 14490 | 14910 | 15870 | 15390 | 15960 | 17160 |
| | 15899,40 | 16988,40 | 15681,60 | 16589,10 | 17024,70 | 17823,30 | 17532,90 | 18041,10 | 19202,70 | 18621,90 | 19311,60 | 20763,60 |
| | 12030 | 12900 | 12030 | 12420 | 12930 | 13410 | 13110 | 13650 | 14460 | 14010 | 14580 | 15510 |
| | 14556,30 | 15609,00 | 14556,30 | 15028,20 | 15645,30 | 16226,10 | 15863,10 | 16516,50 | 17496,60 | 16952,10 | 17641,80 | 18767,10 |
| | 8760 | 9360 | 8640 | 9140 | 9380 | 9820 | 9660 | 9940 | 10580 | 10260 | 10640 | 11440 |
| | 10599,60 | 11325,60 | 10454,40 | 11059,40 | 11349,80 | 11882,20 | 11688,60 | 12027,40 | 12801,80 | 12414,60 | 12874,40 | 13842,40 |
| | 8020 | 8600 | 8020 | 8280 | 8620 | 8940 | 8740 | 9100 | 9640 | 9340 | 9720 | 10340 |
| | 9704,20 | 10406,00 | 9704,20 | 10018,80 | 10430,20 | 10817,40 | 10575,40 | 11011,00 | 11664,40 | 11301,40 | 11761,20 | 12511,40 |
| | 17520 | 18720 | 17280 | 18280 | 18760 | 19640 | 19320 | 19880 | 21160 | 20520 | 21280 | 22880 |
| | 21199,20 | 22651,20 | 20908,80 | 22118,80 | 22699,60 | 23764,40 | 23377,20 | 24054,80 | 25603,60 | 24829,20 | 25748,80 | 27684,80 |
| | 16040 | 17200 | 16040 | 16560 | 17240 | 17880 | 17480 | 18200 | 19280 | 18680 | 19440 | 20680 |
| | 19408,40 | 20812,00 | 19408,40 | 20037,60 | 20860,40 | 21634,80 | 21150,80 | 22022,00 | 23328,80 | 22602,80 | 23522,40 | 25022,80 |

| | | | | | | | | | | | | |
|--|---------|---------|---------|---------|---------|---------|---------|---------|---------|---------|---------|---------|
| | 1520 | 1720 | 1470 | 1640 | 1780 | 1860 | 1720 | 1930 | 2140 | 1970 | 2140 | 2410 |
| | 1839,20 | 2081,20 | 1778,70 | 1984,40 | 2153,80 | 2250,60 | 2081,20 | 2335,30 | 2589,40 | 2383,70 | 2589,40 | 2916,10 |
| | 2930 | 3130 | 2880 | 3050 | 3190 | 3270 | 3130 | 3340 | 3550 | 3380 | 3550 | 3820 |
| | 3545,30 | 3787,30 | 3484,80 | 3690,50 | 3859,90 | 3956,70 | 3787,30 | 4041,40 | 4295,50 | 4089,80 | 4295,50 | 4622,20 |

Příklad objednávky:

EDW xxx/xxx Qx221A14 = lemování pro dvojici oken vedle sebe, pro okna se zateplovacím blokem, na standardní profilovanou taškovou krytinu, hliníkové provedení, vzdálenost ráků oken 140 mm, tzn. šíře U plechu = 80 mm.

Příplatek za jinou barvu/materiál lemování pro jedno okno

| | | |
|-----------------|-----------------------------|------|
| Lemování | měď (4) | 4700 |
| | předzvětralý titanžinek (6) | |
| | barva RAL (8) | |



Měď (4)



Předzvětralý titanžinek (6)



Barva RAL (8)



Ceny pro ostatní typy krytin na vyžádání.

Montážní límeč ASA Eco

pro všechna střešní okna se zateplovacím blokem



| | | |
|----------------|---------|---------|
| ASA xxx/xxx Rx | bez DPH | 950 |
| | s DPH | 1149,50 |
| ASA xxx/xxx Qx | bez DPH | 950 |
| | s DPH | 1149,50 |

Popis

- + kvalitní a jednoduché spojení rámu střešního okna s hydroizolací střechy
- + zajišťuje maximální propustnost vodních par a minimalizuje zachytávání nečistot na povrchu
- + provedení pro vodotěsné podstřeší na doptání

Poznámka

- + v objednávce je nutné uvést šířku okna, např. 094/xxx



Sada pro vnější napojení AAS

pro všechna střešní okna se zateplovacím blokem



| | | |
|----------------|---------|---------|
| AAS xxx/xxx Rx | bez DPH | 1750 |
| | s DPH | 2117,50 |

Popis

- + vodotěsné a větrotěsné napojení
- + rychlá a snadná montáž díky bočním profilům

Dodávka obsahuje:

- + boční profily
- + lepicí rohy
- + 1 role lepicí pásy





EZB MDA – montážní, zateplovací a napojovací rám pro všechna střešní okna se zateplovacím blokem



Popis

- + určeno pro střechy s nadkrokovní izolací nebo pevným záklopem
- + rám MDA zajistí snadnou a rychlou montáž a technicky dokonalé napojení střešního okna Roto na střešní plášť
- + je vyroben ze speciálního tvrzeného EPS, což je pevný materiál, odolný proti tlaku – je proto možné na něj přímo připevnit laťování
- + vynikající ochrana spojů zamezuje vzniku tepelných mostů, a proto je možné počítat se snížením tepelné propustnosti cca o 0,1 W/m²K
- + vodotěsné napojení díky těsnicí pásce
- + větotěsné napojení díky lepicí pásce
- + výška kontratě a latě v součtu je 70 mm nebo 80 mm

Dodávka obsahuje:

- + profily zateplovacího rámu
- + těsnicí pásku
- + lepicí pásku
- + upevňovací šrouby



| Výška (H) | Kontratlát (1) | Podpěrná lať (2) | MDA (3) |
|-----------|----------------|------------------|---------|
| 70 mm | 40 mm | 30 mm | 78 mm |
| 80 mm | 40 mm | 40 mm | 78 mm |

Příklad objednávky:

pro okna Designo – např. **MDA 054/078 Rx 78**

pro okna RotoQ – např. **MDA 055/078 Qx 78**

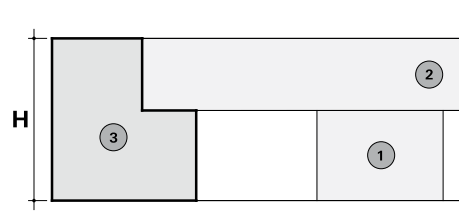

Designo Rx

Vnější rozměr rámu střešního okna v cm (Š/V)

| | 054/078 | 054/098 | 054/118 | 065/098 | 065/118 | 065/140 | 074/078 | 074/098 | 074/118 |
|--|---------|---------|---------|---------|---------|---------|---------|---------|---------|
| | | | | | | | | | |

RotoQ Qx

Vnější rozměr rámu střešního okna v cm (Š/V)

| | 055/078 | 055/098 | 055/118 | 066/098 | 066/118 | 066/140 | 078/098 | 078/098 | 078/118 |
|--|---------|---------|---------|---------|---------|---------|---------|---------|---------|
| | | | | | | | | | |

Montážní, zateplovací a napojovací rám

| MDA xxx/xxx xx 78 | bez DPH | 3650 | 4080 | 4410 | 4300 | 4690 | 5040 | 4100 | 4440 | 4820 |
|-------------------|---------|---------|---------|---------|---------|---------|---------|---------|---------|---------|
| | s DPH | 4416,50 | 4936,80 | 5336,10 | 5203,00 | 5674,90 | 6098,40 | 4961,00 | 5372,40 | 5832,20 |

Designo Rx

Vnější rozměr rámu střešního okna v cm (Š/V)

| | 074/140 | 074/160 | 094/098 | 094/118 | 094/140 | 094/160 | 114/118 | 114/140 | 134/140 |
|--|---------|---------|---------|---------|---------|---------|---------|---------|---------|
| | | | | | | | | | |

RotoQ Qx

Vnější rozměr rámu střešního okna v cm (Š/V)

| | 078/140 | 078/160 | 094/098 | 094/118 | 094/140 | 094/160 | 114/118 | 114/140 | 134/140 |
|--|---------|---------|---------|---------|---------|---------|---------|---------|---------|
| | | | | | | | | | |

| MDA xxx/xxx xx 78 | bez DPH | 5260 | 5610 | 4930 | 5300 | 5710 | 6090 | 5690 | 6100 | 6420 |
|-------------------|---------|---------|---------|---------|---------|---------|---------|---------|---------|---------|
| | s DPH | 6364,60 | 6788,10 | 5965,30 | 6413,00 | 6909,10 | 7368,90 | 6884,90 | 7381,00 | 7768,20 |

Vnitřní ostění Designo / RotoQ

Stavebnicový systém vnitřního ostění zaručuje rychlou a snadnou montáž na zaklapnutí. Vnitřní ostění je vyrobeno z měkkého plastu a proto je omyvatelné a snadno se udržuje. Přesvědčí vás svou stálou čistotou, protože nezanechává stopy po kondenzátu.



Plastové ostění v bílé barvě



Plastové ostění v dekoru Borovice



Plastové ostění v dekoru Zlatý dub



TIP

Zdroj tepla má být umístěn pod střešním oknem, aby byla zajištěna dostatečná cirkulace teplého vzduchu. Minimalizuje se tak vznik kondenzátu a s tím spojených komplikací.

Objednací kód

ZIN 054/078 Rx 40K

- dekor
- hloubka ostění do 40 cm
- typová řada oken
- délka rámu
- šířka rámu
- vnitřní ostění



Vnější šířka rámu v cm

| | | | | | | |
|-------------------|----------------|----------------|----------------|----------------|----------------|----------------|
| Designo Rx | 054/xxx | 065/xxx | 074/xxx | 094/xxx | 114/xxx | 134/xxx |
| RotoQ Qx | 055/xxx | 066/xxx | 078/xxx | 094/xxx | 114/xxx | 134/xxx |

Šířkové díly ostění

| | | | | | | | |
|----------------------------|---------|---------|---------|---------|---------|---------|----------|
| ZIN xxx/xxx xx 40K | bez DPH | 2450 | 2710 | 2990 | 3430 | 4050 | 4240 |
| | s DPH | 2964,50 | 3279,10 | 3617,90 | 4150,30 | 4900,50 | 5130,40 |
| ZIN xxx/xxx xx 50K | bez DPH | 2850 | 3200 | 3430 | 4080 | 4800 | 5300 |
| | s DPH | 3448,50 | 3872,00 | 4150,30 | 4936,80 | 5808,00 | 6413,00 |
| ZIN xxx/xxx xx 40x (dekor) | bez DPH | 4170 | 4610 | 5090 | 5840 | 6890 | 7210 |
| | s DPH | 5045,70 | 5578,10 | 6158,90 | 7066,40 | 8336,90 | 8724,10 |
| ZIN xxx/xxx xx 50x (dekor) | bez DPH | 4850 | 5440 | 5840 | 6940 | 8160 | 9010 |
| | s DPH | 5868,50 | 6582,40 | 7066,40 | 8397,40 | 9873,60 | 10902,10 |



Vnější délka rámu v cm

| | | | | | | |
|-------------------|----------------|----------------|----------------|----------------|----------------|----------------|
| Designo Rx | xxx/078 | xxx/098 | xxx/118 | xxx/140 | xxx/160 | xxx/180 |
| RotoQ Qx | xxx/078 | xxx/098 | xxx/118 | xxx/140 | xxx/160 | xxx/180 |

Délkové díly ostění

| | | | | | | | |
|----------------------------|---------|---------|----------|----------|----------|----------|----------|
| ZIN xxx/xxx xx 40K | bez DPH | 3640 | 3890 | 4350 | 4600 | 4800 | 4910 |
| | s DPH | 4404,40 | 4706,90 | 5263,50 | 5566,00 | 5808,00 | 5941,10 |
| ZIN xxx/xxx xx 50K | bez DPH | 4730 | 5040 | 5650 | 5970 | 6230 | 6380 |
| | s DPH | 5723,30 | 6098,40 | 6836,50 | 7223,70 | 7538,30 | 7719,80 |
| ZIN xxx/xxx xx 40x (dekor) | bez DPH | 6190 | 6620 | 7400 | 7820 | 8160 | 8350 |
| | s DPH | 7489,90 | 8010,20 | 8954,00 | 9462,20 | 9873,60 | 10103,50 |
| ZIN xxx/xxx xx 50x (dekor) | bez DPH | 8050 | 8570 | 9610 | 10150 | 10600 | 10850 |
| | s DPH | 9740,50 | 10369,70 | 11628,10 | 12281,50 | 12826,00 | 13128,50 |

Příklad objednávky celého ostění:

pro okno Designo 054/078 v bílé barvě:



| | |
|-----------------------------|-------------|
| ZIN 054/xxx Rx 40K | 2450 |
| ZIN xxx/078 Rx 40K | 3640 |
| Celková cena bez DPH | 6090 |



Příslušenství

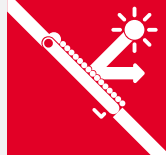

Manuální protisluneční roleta Screen ZAR Designo / RotoQ



Popis

- + cenově dostupná varianta tepelné ochrany proti slunečnímu záření
- + spolehlivě splňuje požadavky na průnik tepla do interiéru – zadrží cca 70 % tepelného záření, ale zároveň propustí dostatek světla
- + plně funkční i s otevřenými okny
- + látka je vysoce kvalitní a odolná proti povětrnostním vlivům a nečistotám
- + jednoduchá údržba a obsluha pomocí teleskopické tyče z interiéru

Objednací kód

ZAR M 074/xxx R4R7

- typová řada oken
- velikost
- manuální
- protisluneční roleta



Designo Rx

| | | | | | | |
|---|----------------|----------------|----------------|----------------|----------------|----------------|
| Vnější rozměr střešního okna v cm (Š/V) | 054/xxx | 065/xxx | 074/xxx | 094/xxx | 114/xxx | 134/xxx |
|---|----------------|----------------|----------------|----------------|----------------|----------------|

RotoQ Qx

| | | | | | | |
|---|----------------|----------------|----------------|----------------|----------------|----------------|
| Vnější rozměr střešního okna v cm (Š/V) | 055/xxx | 066/xxx | 078/xxx | 094/xxx | 114/xxx | 134/xxx |
|---|----------------|----------------|----------------|----------------|----------------|----------------|

| | | | | | | | |
|-------------------|---------|---------|---------|---------|---------|---------|---------|
| ZAR M xxx/xxx ... | bez DPH | 2440 | 2610 | 2790 | 3080 | 3440 | 3840 |
| | s DPH | 2952,40 | 3158,10 | 3375,90 | 3726,80 | 4162,40 | 4646,40 |



Nelze kombinovat s okny na elektrický pohon a se zasklením 6E.

Lamelová roleta ZRO Designo / RotoQ



Popis

- + spolehlivá ochrana proti teplu a tepelným ztrátám
- + zajistí zatemnění interiéru*
- + vysoce kvalitní lamely odolné proti větru a dalším vlivům počasí
- + plně funkční i při otevřeném okně
- + roletu lze ovládat manuálně (pouze Designo), elektricky, nebo na solární pohon pomocí dálkového ovladače

Ovládání

Manuální roleta

- + ovládací tyč (100 cm) je součástí balení

Elektrická roleta na stěnový přepínač

- + stěnový přepínač nutno objednat zvlášť – informace o ceně najdete na str. 84

Elektrická a solární roleta na dálkové ovládání

- + součástí balení je 1 kanálový stěnový dálkový ovladač

Objednací kód

ZRO E 074/118 R4R7

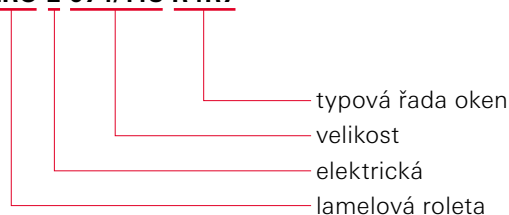

Designo Rx

Vnější rozměr střešního okna v cm (Š/V) **054/078** **054/098** **054/118** **065/098** **065/118** **065/140** **074/078** **074/098** **074/118**

Manuální

| | | | | | | | | | | |
|-------------------|---------|----------|----------|----------|----------|----------|----------|----------|----------|----------|
| ZRO M xxx/xxx ... | bez DPH | 11880 | 11880 | 12220 | 12220 | 14090 | 14900 | 12220 | 14090 | 15050 |
| | s DPH | 14374,80 | 14374,80 | 14786,20 | 14786,20 | 17048,90 | 18029,00 | 14786,20 | 17048,90 | 18210,50 |

Designo Rx

Vnější rozměr střešního okna v cm (Š/V) **054/078** **054/098** **054/118** **065/098** **065/118** **065/140** **074/078** **074/098** **074/118**

RotoQ Qx**

Vnější rozměr střešního okna v cm (Š/V) **055/078** **055/098** **055/118** **066/098** **066/118** **066/140** **078/078** **078/098** **078/118**

Elektrická na stěnový přepínač

| | | | | | | | | | | |
|-------------------|---------|----------|----------|----------|----------|----------|----------|----------|----------|----------|
| ZRO E xxx/xxx ... | bez DPH | 15480 | 15480 | 15820 | 15820 | 17690 | 18500 | 15820 | 17690 | 18650 |
| | s DPH | 18730,80 | 18730,80 | 19142,20 | 19142,20 | 21404,90 | 22385,00 | 19142,20 | 21404,90 | 22566,50 |

Elektrická na dálkové ovládání

| | | | | | | | | | | |
|-------------------|---------|----------|----------|----------|----------|----------|----------|----------|----------|----------|
| ZRO F xxx/xxx ... | bez DPH | 17100 | 17100 | 17440 | 17440 | 19310 | 20120 | 17440 | 19310 | 20270 |
| | s DPH | 20691,00 | 20691,00 | 21102,40 | 21102,40 | 23365,10 | 24345,20 | 21102,40 | 23365,10 | 24526,70 |

Solární na dálkové ovládání

| | | | | | | | | | | |
|-------------------|---------|----------|----------|----------|----------|----------|----------|----------|----------|----------|
| ZRO S xxx/xxx ... | bez DPH | 21390 | 21390 | 21730 | 21730 | 23600 | 24410 | 21730 | 23600 | 24560 |
| | s DPH | 25881,90 | 25881,90 | 26293,30 | 26293,30 | 28556,00 | 29536,10 | 26293,30 | 28556,00 | 29717,60 |

* Není zaručeno 100% zatemnění.

** pro okna typové řady RotoQ nutno uvést variantu s označením Qx__2



**Funkce
„Easy Charge“
dobíjecí
baterie**



Poznámka

- + lamelová roleta na solární pohon s funkcí „Easy Charge“ umožňuje snadné dobíjení baterie pomocí kabelu micro USB – spolehlivost rolety i za nepříznivého počasí
- + na elektrická střešní okna na dálkové ovládání objednávejte elektrické venkovní rolety v provedení E, nikoli F
- + pro manuální venkovní rolety na střešní okno R8 je možné objednat síť proti hmyzu pouze ve variantě ZRI M L (do ostění) nebo ZRI M W (pod ostění)
- + požadovaná vzdálenost mezi rámy oken při sestavě oken na sebou s protisluneční roletou E, F, S min 140 mm

| | | | | | | | | | | | |
|----------------|----------------|----------------|----------------|----------------|----------------|----------------|----------------|----------------|----------------|----------------|----------------|
| 074/140 | 074/160 | 094/098 | 094/118 | 094/140 | 094/160 | 114/118 | 114/140 | 114/160 | - | 134/140 | 134/160 |
| 15840 | 18090 | 15840 | 16650 | 17440 | 17730 | 18510 | 19410 | 21070 | - | 20950 | 25850 |
| 19166,40 | 21888,90 | 19166,40 | 20146,50 | 21102,40 | 21453,30 | 22397,10 | 23486,10 | 25494,70 | - | 25349,50 | 31278,50 |
| 074/140 | 074/160 | 094/098 | 094/118 | 094/140 | 094/160 | 114/118 | 114/140 | 114/160 | - | 134/140 | 134/160 |
| 078/140 | 078/160 | 094/098 | 094/118 | 094/140 | 094/160 | 114/118 | 114/140 | 114/160 | 134/118 | 134/140 | 134/160 |
| 19440 | 21690 | 19440 | 20250 | 21040 | 21330 | 22110 | 23010 | 24670 | 22360 | 24550 | 29450 |
| 23522,40 | 26244,90 | 23522,40 | 24502,50 | 25458,40 | 25809,30 | 26753,10 | 27842,10 | 29850,70 | 27055,60 | 29705,50 | 35634,50 |
| 21060 | 23310 | 21060 | 21870 | 22660 | 22950 | 23730 | 24630 | 26290 | 23980 | 26170 | 31070 |
| 25482,60 | 28205,10 | 25482,60 | 26462,70 | 27418,60 | 27769,50 | 28713,30 | 29802,30 | 31810,90 | 29015,80 | 31665,70 | 37594,70 |
| 25350 | 27600 | 25350 | 26160 | 26950 | 27240 | 28020 | 28920 | 30580 | 28270 | 30460 | 35360 |
| 30673,50 | 33396,00 | 30673,50 | 31653,60 | 32609,50 | 32960,40 | 33904,20 | 34993,20 | 37001,80 | 34206,70 | 36856,60 | 42785,60 |

Elektricky ovládaná protisluneční roleta ZMA Designo / RotoQ



Popis

- + elektricky ovládaná roleta proti slunečnímu záření
- + spolehlivá ochrana proti přehřátí s dobrou světelnou propustností
- + zadrží cca 95 % tepelného záření, ale zároveň propustí dostatek světla
- + plně funkční i s otevřenými okny
- + vyrobená z vysoce kvalitních umělých vláken odolných proti povětrnostním vlivům a nečistotám

Ovládání

Elektrická roleta na stěnový přepínač

- + stěnový přepínač nutno objednat zvlášť – informace o ceně najdete na str. 84

Elektrická a solární roleta na dálkové ovládání

- + součástí balení je 1 kanálový stěnový dálkový ovladač

Objednací kód

ZMA E 074/118 R4R7

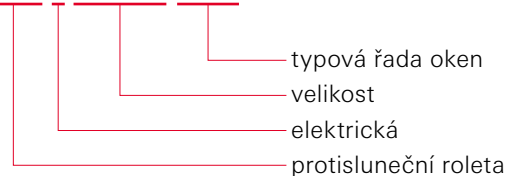

Designo Rx

Vnější rozměr střešního okna v cm (Š/V) **054/078** **054/098** **054/118** **065/098** **065/118** **065/140** **074/078** **074/098** **074/118**

RotoQ Qx

Vnější rozměr střešního okna v cm (Š/V) **055/078** **055/098** **055/118** **066/098** **066/118** **066/140** **078/078** **078/098** **078/118**

Elektrická na stěnový přepínač

| | | | | | | | | | | |
|-------------------|---------|----------|----------|----------|----------|----------|----------|----------|----------|----------|
| ZMA E xxx/xxx ... | bez DPH | 15480 | 15480 | 15820 | 15820 | 17690 | 18500 | 15820 | 17690 | 18650 |
| | s DPH | 18730,80 | 18730,80 | 19142,20 | 19142,20 | 21404,90 | 22385,00 | 19142,20 | 21404,90 | 22566,50 |

Elektrická na dálkové ovládání

| | | | | | | | | | | |
|-------------------|---------|----------|----------|----------|----------|----------|----------|----------|----------|----------|
| ZMA F xxx/xxx ... | bez DPH | 17100 | 17100 | 17440 | 17440 | 19310 | 20120 | 17440 | 19310 | 20270 |
| | s DPH | 20691,00 | 20691,00 | 21102,40 | 21102,40 | 23365,10 | 24345,20 | 21102,40 | 23365,10 | 24526,70 |

Solární na dálkové ovládání

| | | | | | | | | | | |
|-------------------|---------|----------|----------|----------|----------|----------|----------|----------|----------|----------|
| ZMA S xxx/xxx ... | bez DPH | 21390 | 21390 | 21730 | 21730 | 23600 | 24410 | 21730 | 23600 | 24560 |
| | s DPH | 25881,90 | 25881,90 | 26293,30 | 26293,30 | 28556,00 | 29536,10 | 26293,30 | 28556,00 | 29717,60 |



**Funkce
„Easy Charge“
dobíjecí
baterie**



Poznámka

- + protisluneční roleta na solární pohon s funkcí „Easy Charge“ umožňuje snadné dobíjení baterie pomocí kabelu micro USB – spolehlivost rolety i za nepříznivého počasí
- + na elektrická střešní okna na dálkové ovládání objednávejte elektrické venkovní rolety v provedení E, nikoli F
- + pro manuální venkovní rolety na střešní okno R8 je možné objednat síť proti hmyzu pouze ve variantě ZRI M L (do ostění) nebo ZRI M W (pod ostění)
- + požadovaná vzdálenost mezi rámy oken při sestavě oken na sebou s protisluneční roletou E, F, S min 140 mm

| | | | | | | | | | | | |
|---------|---------|---------|---------|---------|---------|---------|---------|---------|---|---------|---------|
| 074/140 | 074/160 | 094/098 | 094/118 | 094/140 | 094/160 | 114/118 | 114/140 | 114/160 | - | 134/140 | 134/160 |
|---------|---------|---------|---------|---------|---------|---------|---------|---------|---|---------|---------|

| | | | | | | | | | | | |
|---------|---------|---------|---------|---------|---------|---------|---------|---------|---------|---------|---------|
| 078/140 | 078/160 | 094/098 | 094/118 | 094/140 | 094/160 | 114/118 | 114/140 | 114/160 | 134/118 | 134/140 | 134/160 |
|---------|---------|---------|---------|---------|---------|---------|---------|---------|---------|---------|---------|

| | | | | | | | | | | | |
|----------|----------|----------|----------|----------|----------|----------|----------|----------|----------|----------|----------|
| 19440 | 21690 | 19440 | 20250 | 21040 | 21330 | 22110 | 23010 | 24670 | 22360 | 24550 | 29450 |
| 23522,40 | 26244,90 | 23522,40 | 24502,50 | 25458,40 | 25809,30 | 26753,10 | 27842,10 | 29850,70 | 27055,60 | 29705,50 | 35634,50 |

| | | | | | | | | | | | |
|----------|----------|----------|----------|----------|----------|----------|----------|----------|----------|----------|----------|
| 21060 | 23310 | 21060 | 21870 | 22660 | 22950 | 23730 | 24630 | 26290 | 23980 | 26170 | 31070 |
| 25482,60 | 28205,10 | 25482,60 | 26462,70 | 27418,60 | 27769,50 | 28713,30 | 29802,30 | 31810,90 | 29015,80 | 31665,70 | 37594,70 |

| | | | | | | | | | | | |
|----------|----------|----------|----------|----------|----------|----------|----------|----------|----------|----------|----------|
| 25350 | 27600 | 25350 | 26160 | 26950 | 27240 | 28020 | 28920 | 30580 | 28270 | 30460 | 35360 |
| 30673,50 | 33396,00 | 30673,50 | 31653,60 | 32609,50 | 32960,40 | 33904,20 | 34993,20 | 37001,80 | 34206,70 | 36856,60 | 42785,60 |

Zatemňující roleta ZRV Designo / RotoQ



Popis

- + zajišťuje plné zatemnění místnosti díky bílé světlopropustné vrstvě na vnější straně rolety
- + ideální do ložnice a do místností, kde požadujete tmou
- + roleta je vedena postranními lištami, které umožní její fixaci v jakékoli poloze
- + ideální kombinace s venkovní protisluneční roletou Screen, která omezuje průnik tepla do místnosti
- + nová generace doplňků s maximální možnou předmontáží z výroby a moderním designem

Poznámka

- + při objednávce je vhodné uvést typ okna podle výrobního štítku (umístění výrobních štítků najdete na str. 87)

Objednací kód

ZRV M 074/118 R4R7 WV04

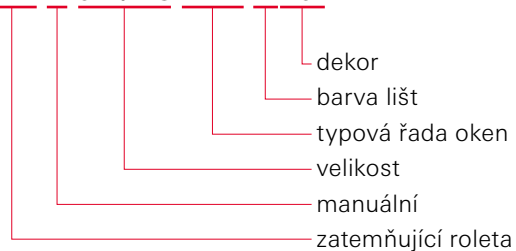

Designo Rx

Vnější rozměr střešního okna v cm (Š/V) **054/078** **054/098** **054/118** **065/098** **065/118** **065/140** **074/078** **074/098** **074/118**

RotoQ Qx

Vnější rozměr střešního okna v cm (Š/V) **055/078** **055/098** **055/118** **066/098** **066/118** **066/140** **078/078** **078/098** **078/118**

| | | 055/078 | 055/098 | 055/118 | 066/098 | 066/118 | 066/140 | 078/078 | 078/098 | 078/118 |
|-------------------|---------|----------------|----------------|----------------|----------------|----------------|----------------|----------------|----------------|----------------|
| Standard | bez DPH | 3040 | 3040 | 3450 | 3450 | 3560 | 3800 | 3450 | 3640 | 3680 |
| ZRV M xxx/xxx ... | s DPH | 3678,40 | 3678,40 | 4174,50 | 4174,50 | 4307,60 | 4598,00 | 4174,50 | 4404,40 | 4452,80 |
| Trend | bez DPH | 3350 | 3350 | 3800 | 3800 | 3920 | 4180 | 3800 | 4010 | 4050 |
| ZRV M xxx/xxx ... | s DPH | 4053,50 | 4053,50 | 4598,00 | 4598,00 | 4743,20 | 5057,80 | 4598,00 | 4852,10 | 4900,50 |



Pojem „zatemnění“ nelze chápat jako stoprocentní tmou ve fyzikálním slova smyslu.

Vzorník látek

Standard – zatemňující*

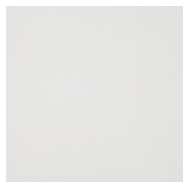

V01 bílá



V02 světle béžová

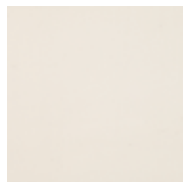

V03 béžová



V04 hnědobéžová



V05 světlešedá

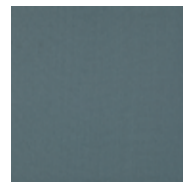

V06 tmavošedá

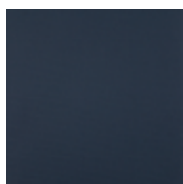

V22 temně modrá

Trend – zatemňující*



V24 petrolejová



V25 zelená



V26 žlutá

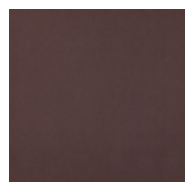

V31 hnědá



V32 černá



V51 květy – béžová



V52 linky – béžová



V53 linky – černá



V56 kruhy – šedá



V62 hvězdná obloha

| 074/140 | 074/160 | 094/098 | 094/118 | 094/140 | 094/160 | 114/118 | 114/140 | 114/160 | - | 134/140 | 134/160 |
|---------|---------|---------|---------|---------|---------|---------|---------|---------|---------|---------|---------|
| 078/140 | 078/160 | 094/098 | 094/118 | 094/140 | 094/160 | 114/118 | 114/140 | 114/160 | 134/118 | 134/140 | 134/160 |
| 4000 | 4370 | 3870 | 4370 | 4660 | 4730 | 5060 | 5200 | 5530 | 5050 | 5530 | 5960 |
| 4840,00 | 5287,70 | 4682,70 | 5287,70 | 5638,60 | 5723,30 | 6122,60 | 6292,00 | 6691,30 | 6110,50 | 6691,30 | 7211,60 |
| 4400 | 4810 | 4260 | 4810 | 5130 | 5210 | 5570 | 5720 | 6090 | 5560 | 6090 | 6560 |
| 5324,00 | 5820,10 | 5154,60 | 5820,10 | 6207,30 | 6304,10 | 6739,70 | 6921,20 | 7368,90 | 6727,60 | 7368,90 | 7937,60 |

* Vzory jsou dostupné do vyprodání zásob.



Nepatrné barevné odchylky způsobené výrobou jsou vyhrazeny. Barevné vzorníky jsou zhotoveny tiskařskou technikou – odchylky barev od originálu jsou technicky podmíněny a nelze se jim vyhnout.

Světlopropustná roleta Exclusive ZRE Designo / RotoQ



Popis

- + účinná ochrana před slunečními paprsky a pohledy zvenčí
- + průsvitná textilie zajistí příjemné a světlé podkroví
- + látka je potištěna jednostranně s ochranou proti vyblednutí
- + díky postranním lištám je možné roletu zafixovat v jakékoli poloze
- + nová generace doplňků s maximální možnou předmontáží z výroby a moderním designem

Poznámka

- + při objednávce je vhodné uvést typ okna podle výrobního štítku (umístění výrobních štítků najdete na str. 87)

Objednací kód

ZRE M 074/118 R4R7 WR04



Designo Rx

Vnější rozměr střešního okna v cm (Š/V) **054/078** **054/098** **054/118** **065/098** **065/118** **065/140** **074/078** **074/098** **074/118**

RotoQ Qx

Vnější rozměr střešního okna v cm (Š/V) **055/078** **055/098** **055/118** **066/098** **066/118** **066/140** **078/078** **078/098** **078/118**

| | | 055/078 | 055/098 | 055/118 | 066/098 | 066/118 | 066/140 | 078/078 | 078/098 | 078/118 |
|-------------------|---------|----------------|----------------|----------------|----------------|----------------|----------------|----------------|----------------|----------------|
| Standard | bez DPH | 2570 | 2570 | 2780 | 2780 | 2870 | 2960 | 2780 | 2980 | 3070 |
| ZRE M xxx/xxx ... | s DPH | 3109,70 | 3109,70 | 3363,80 | 3363,80 | 3472,70 | 3581,60 | 3363,80 | 3605,80 | 3714,70 |
| Trend | bez DPH | 2830 | 2830 | 3060 | 3060 | 3160 | 3260 | 3060 | 3280 | 3380 |
| ZRE M xxx/xxx ... | s DPH | 3424,30 | 3424,30 | 3702,60 | 3702,60 | 3823,60 | 3944,60 | 3702,60 | 3968,80 | 4089,80 |



Vzorník látek

Standard – světlopropustné*

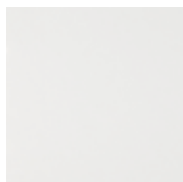

R01 bílá

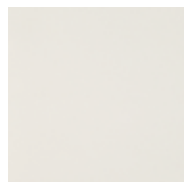

R02 světle béžová

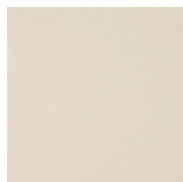

R03 béžová

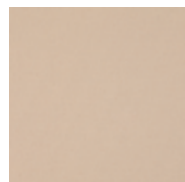

R04 hnědobéžová

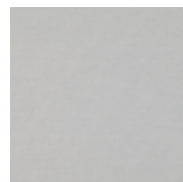

R05 světle šedá

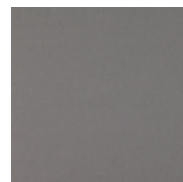

R06 tmavošedá

Trend – světlopropustné*



R22 temně modrá



R23 tyrkysová



R25 zelená



R26 žlutá



R27 oranžová



R31 hnědá

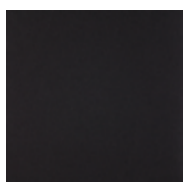

R32 černá

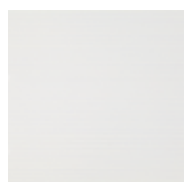

R58 linky – bílá

| 074/140 | 074/160 | 094/098 | 094/118 | 094/140 | 094/160 | 114/118 | 114/140 | 114/160 | - | 134/140 | 134/160 |
|---------|---------|---------|---------|---------|---------|---------|---------|---------|---------|---------|---------|
| 078/140 | 078/160 | 094/098 | 094/118 | 094/140 | 094/160 | 114/118 | 114/140 | 114/160 | 134/118 | 134/140 | 134/160 |
| 3290 | 3270 | 3190 | 3470 | 3580 | 3680 | 3900 | 4030 | 4400 | 3860 | 4780 | 5230 |
| 3980,90 | 3956,70 | 3859,90 | 4198,70 | 4331,80 | 4452,80 | 4719,00 | 4876,30 | 5324,00 | 4670,60 | 5783,80 | 6328,30 |
| 3620 | 3600 | 3510 | 3820 | 3940 | 4050 | 4290 | 4440 | 4840 | 4250 | 5260 | 5760 |
| 4380,20 | 4356,00 | 4247,10 | 4622,20 | 4767,40 | 4900,50 | 5190,90 | 5372,40 | 5856,40 | 5142,50 | 6364,60 | 6969,60 |

* Vzory jsou dostupné do vyprodání zásob.



Nepatrné barevné odchylky způsobené výrobou jsou vyhrazeny. Barevné vzorníky jsou zhotoveny tiskařskou technikou – odchylky barev od originálu jsou technicky podmíněny a nelze se jim vyhnout.

Světlopropustná roleta Standard ZRS Designo / RotoQ



Popis

- + účinná ochrana před slunečními paprsky a pohledy zvenčí
- + průsvitná textilie zajistí příjemné a světlé podkroví
- + látka je potištěna jednostranně s ochranou proti vyblednutí
- + roletu je možné zafixovat ve třech polohách

Poznámka

- + při objednávce je vhodné uvést typ okna podle výrobního štítku (umístění výrobních štítků najdete na str. 87)
- + pouze pro Designo R4/R7 a RotoQ

Objednací kód

ZRS M 074/118 R4R7 WR04



Ovládání rolety u oken RotoQ

Designo Rx

Vnější rozměr střešního okna v cm (Š/V) **054/078** **054/098** **054/118** **065/098** **065/118** **065/140** - **074/098** **074/118**

RotoQ Qx

Vnější rozměr střešního okna v cm (Š/V) **055/078** **055/098** **055/118** **066/098** **066/118** **066/140** **078/078** **078/098** **078/118**

| | | 055/078 | 055/098 | 055/118 | 066/098 | 066/118 | 066/140 | 078/078 | 078/098 | 078/118 |
|-------------------|---------|----------------|----------------|----------------|----------------|----------------|----------------|----------------|----------------|----------------|
| Standard | bez DPH | 2180 | 2180 | 2180 | 2440 | 2440 | 2440 | 2630 | 2630 | 2630 |
| ZRS M xxx/xxx ... | s DPH | 2637,80 | 2637,80 | 2637,80 | 2952,40 | 2952,40 | 2952,40 | 3182,30 | 3182,30 | 3182,30 |
| Trend | bez DPH | 2400 | 2400 | 2400 | 2690 | 2690 | 2690 | 2900 | 2900 | 2900 |
| ZRS M xxx/xxx ... | s DPH | 2904,00 | 2904,00 | 2904,00 | 3254,90 | 3254,90 | 3254,90 | 3509,00 | 3509,00 | 3509,00 |



Vzorník látek

Standard – světlopropustné*



R01 bílá



R02 světle béžová

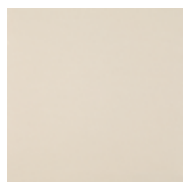

R03 béžová

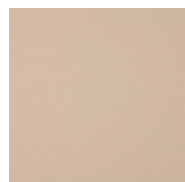

R04 hnědobéžová

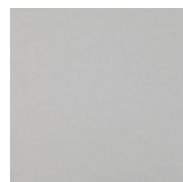

R05 světle šedá



R06 tmavošedá

Trend – světlopropustné*



R22 temně modrá



R23 tyrkysová



R25 zelená



R26 žlutá



R27 oranžová



R31 hnědá

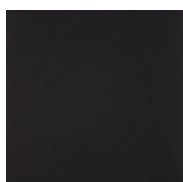

R32 černá

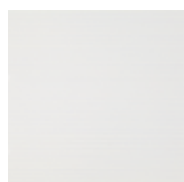

R58 linky – bílá

| | | | | | | | | | | | | |
|--|----------------|----------------|----------------|----------------|----------------|----------------|----------------|----------------|----------------|----------------|----------------|----------------|
| | 074/140 | 074/160 | 094/098 | 094/118 | 094/140 | - | 114/118 | 114/140 | - | - | - | - |
| | 078/140 | 078/160 | 094/098 | 094/118 | 094/140 | 094/160 | 114/118 | 114/140 | 114/160 | 134/118 | 134/140 | 134/160 |
| | 2630 | 2630 | 3070 | 3070 | 3070 | 3070 | 3690 | 3690 | 3690 | 4070 | 4070 | 4070 |
| | 3182,30 | 3182,30 | 3714,70 | 3714,70 | 3714,70 | 3714,70 | 4464,90 | 4464,90 | 4464,90 | 4924,70 | 4924,70 | 4924,70 |
| | 2900 | 2900 | 3380 | 3380 | 3380 | 3380 | 4060 | 4060 | 4060 | 4480 | 4480 | 4480 |
| | 3509,00 | 3509,00 | 4089,80 | 4089,80 | 4089,80 | 4089,80 | 4912,60 | 4912,60 | 4912,60 | 5420,80 | 5420,80 | 5420,80 |

* Vzory jsou dostupné do vyprodání zásob.



Nepatrné barevné odchylky způsobené výrobou jsou vyhrazeny. Barevné vzorníky jsou zhotoveny tiskařskou technikou – odchylky barev od originálu jsou technicky podmíněny a nelze se jim vyhnout.

Plisovaná roleta ZFA Designo / RotoQ



Popis

- + oboustranně nastavitelná roleta pro ideální zastínění
- + roleta je vedena postranními lištami, které umožní její fixaci v jakékoli poloze z vrchní i spodní strany
- + nová generace doplňků s maximální možnou předmontáží z výroby a moderním designem

Světlopropustná varianta – ochrana proti slunci a pohledům zvenčí

Zatemňující varianta – zatemňující látka nepropustí světlo do místnosti

Poznámka

- + při objednávce je vhodné uvést typ okna podle výrobního štítku (umístění výrobních štítků najdete na str. 87)

Objednací kód

ZFA M 074/118 R4R7 WF04

- dekor
- barva lišt
- typová řada oken
- velikost
- manuální
- plisovaná roleta

Designo Rx

Vnější rozměr střešního okna v cm (Š/V) **054/078** **054/098** **054/118** **065/098** **065/118** **065/140** **074/078** **074/098** **074/118**

RotoQ Qx

Vnější rozměr střešního okna v cm (Š/V) **055/078** **055/098** **055/118** **066/098** **066/118** **066/140** **078/078** **078/098** **078/118**

| | | 055/078 | 055/098 | 055/118 | 066/098 | 066/118 | 066/140 | 078/078 | 078/098 | 078/118 |
|-------------------|---------|----------------|----------------|----------------|----------------|----------------|----------------|----------------|----------------|----------------|
| Standard | bez DPH | 3160 | 3160 | 3210 | 3210 | 3450 | 3650 | 3200 | 3450 | 3700 |
| ZFA M xxx/xxx ... | s DPH | 3823,60 | 3823,60 | 3884,10 | 3884,10 | 4174,50 | 4416,50 | 3872,00 | 4174,50 | 4477,00 |
| Trend | bez DPH | 3800 | 3800 | 3860 | 3860 | 4140 | 4380 | 3840 | 4140 | 4440 |
| ZFA M xxx/xxx ... | s DPH | 4598,00 | 4598,00 | 4670,60 | 4670,60 | 5009,40 | 5299,80 | 4646,40 | 5009,40 | 5372,40 |



Vzorník látek

Standard – světlopropustné*



F01 bílá



F02 světle béžová



F03 béžová

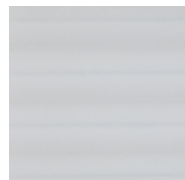

F05 světle šedá



F06 tmavošedá



F23 tyrkysová



F26 žlutá

Trend – zatemňující*



F71 bílá

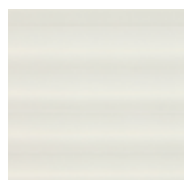

F72 béžová

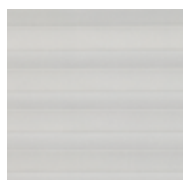

F73 šedá



F74 modrá



F81 linky – béžová

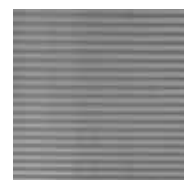

F82 linky – šedá

| 074/140 | 074/160 | 094/098 | 094/118 | 094/140 | 094/160 | 114/118 | 114/140 | 114/160 | - | 134/140 | 134/160 |
|---------|---------|---------|---------|---------|---------|---------|---------|---------|---------|---------|---------|
| 078/140 | 078/160 | 094/098 | 094/118 | 094/140 | 094/160 | 114/118 | 114/140 | 114/160 | 134/118 | 134/140 | 134/160 |
| 3940 | 4020 | 4020 | 4200 | 4370 | 4530 | 4580 | 4820 | 5050 | 4950 | 5080 | 5360 |
| 4767,40 | 4864,20 | 4864,20 | 5082,00 | 5287,70 | 5481,30 | 5541,80 | 5832,20 | 6110,50 | 5989,50 | 6146,80 | 6485,60 |
| 4730 | 4830 | 4830 | 5040 | 5250 | 5440 | 5500 | 5790 | 6060 | 5940 | 6100 | 6440 |
| 5723,30 | 5844,30 | 5844,30 | 6098,40 | 6352,50 | 6582,40 | 6655,00 | 7005,90 | 7332,60 | 7187,40 | 7381,00 | 7792,40 |

* Vzory jsou dostupné do vyprodání zásob.



Nepatrné barevné odchylky způsobené výrobou jsou vyhrazeny. Barevné vzorníky jsou zhotoveny tiskařskou technikou – odchylky barev od originálu jsou technicky podmíněny a nelze se jim vyhnout.

Lamelová žaluzie ZJA Designo / RotoQ



Popis

- + flexibilní nastavení světla a ochrany před sluncem
- + snadno se udržuje, vhodná do prostorů se zvýšenou vlhkostí
- + obsluha lamel pomocí kolečka
- + díky postranním lištám je možné roletu zafixovat v jakékoli poloze
- + nová generace doplňků s maximální možnou předmontáží z výroby a moderním designem

Poznámka

- + při objednávce je vhodné uvést typ okna podle výrobního štítku (umístění výrobních štítků najdete na str. 87)
- + u sklonu střechy menší než 30° nelze použít určité rozměry*

Objednací kód

ZJA M 074/118 R4R7 WJ04

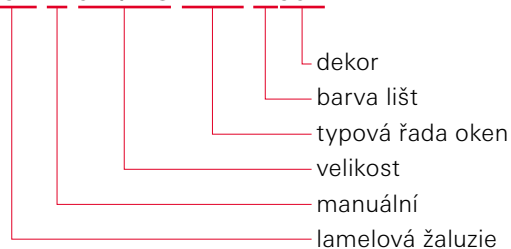

Designo Rx

Vnější rozměr střešního okna v cm (Š/V) **054/078** **054/098** **054/118** **065/098** **065/118** **065/140** **074/078** **074/098** **074/118**

RotoQ Qx

Vnější rozměr střešního okna v cm (Š/V) **055/078** **055/098** **055/118** **066/098** **066/118** **066/140** **078/078** **078/098** **078/118**

| | | 055/078 | 055/098 | 055/118 | 066/098 | 066/118 | 066/140 | 078/078 | 078/098 | 078/118 |
|-------------------|---------|----------------|----------------|----------------|----------------|----------------|----------------|----------------|----------------|----------------|
| Standard | bez DPH | 3010 | 3010 | 3510 | 3510 | 3540 | 3700 | 3510 | 3470 | 3690 |
| ZJA M xxx/xxx ... | s DPH | 3642,10 | 3642,10 | 4247,10 | 4247,10 | 4283,40 | 4477,00 | 4247,10 | 4198,70 | 4464,90 |
| Trend | bez DPH | 3320 | 3320 | 3870 | 3870 | 3900 | 4070 | 3870 | 3820 | 4060 |
| ZJA M xxx/xxx ... | s DPH | 4017,20 | 4017,20 | 4682,70 | 4682,70 | 4719,00 | 4924,70 | 4682,70 | 4622,20 | 4912,60 |

* Týká se rozměrů 094/160, 094/180, 114/160, 114/180, 134/140, 134/160.



Vzorník lamel

Standard

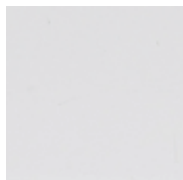

J01 bílá

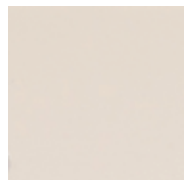

J02 světle béžová

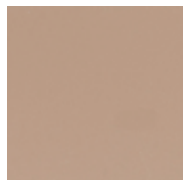

J03 béžová

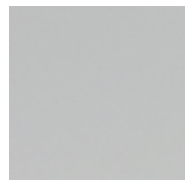

J04 světle šedá



J05 tmavošedá



J06 stříbrná – lesklá

Trend

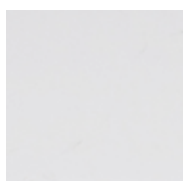
J21 bílá – Termo
(zadní strana
stříbrná)

J27 stříbrná – matná

| 074/140 | 074/160 | 094/098 | 094/118 | 094/140 | 094/160 | 114/118 | 114/140 | 114/160 | - | 134/140 | 134/160 |
|---------|---------|---------|---------|---------|---------|---------|---------|---------|---------|---------|---------|
| 078/140 | 078/160 | 094/098 | 094/118 | 094/140 | 094/160 | 114/118 | 114/140 | 114/160 | 134/118 | 134/140 | 134/160 |
| 3920 | 4140 | 3820 | 4020 | 4320 | 4600 | 4440 | 4820 | 5060 | 4670 | 5190 | 5610 |
| 4743,20 | 5009,40 | 4622,20 | 4864,20 | 5227,20 | 5566,00 | 5372,40 | 5832,20 | 6122,60 | 5650,70 | 6279,90 | 6788,10 |
| 4320 | 4560 | 4210 | 4430 | 4760 | 5060 | 4890 | 5310 | 5570 | 5140 | 5710 | 6180 |
| 5227,20 | 5517,60 | 5094,10 | 5360,30 | 5759,60 | 6122,60 | 5916,90 | 6425,10 | 6739,70 | 6219,40 | 6909,10 | 7477,80 |



Nepatrné barevné odchylky způsobené výrobou jsou vyhrazeny.
Barevné vzorníky jsou zhotoveny tiskařskou technikou – odchylky
barev od originálu jsou technicky podmíněny a nelze se jim vyhnout.

Elektrická zatemňující roleta ZRV Designo / RotoQ



Popis

- + zajišťuje plné zatemnění místnosti díky bílé světlonepropustné vrstvě na vnější straně rolety
- + ideální do ložnice a do místností, kde požadujete tmou
- + ovládání pomocí stěnového přepínače nebo dálkového ovládání
- + ideální kombinace s venkovní protisluneční roletou Screen, která omezuje průnik tepla do místnosti

Poznámka

- + při objednávce je vhodné uvést typ okna podle výrobního štítku (umístění výrobních štítků najdete na str. 87)

Objednací kód

ZRV E 074/118 R4R7 WV04

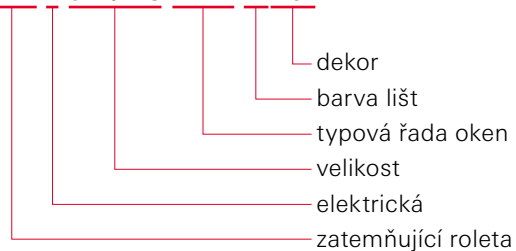

Designo Rx

Vnější rozměr střešního okna v cm (Š/V) **054/078** **054/098** **054/118** **065/098** **065/118** **065/140** **074/078** **074/098** **074/118**

RotoQ Qx

Vnější rozměr střešního okna v cm (Š/V) **055/078** **055/098** **055/118** **066/098** **066/118** **066/140** **078/078** **078/098** **078/118**

| | | 055/078 | 055/098 | 055/118 | 066/098 | 066/118 | 066/140 | 078/078 | 078/098 | 078/118 |
|-------------------|---------|----------------|----------------|----------------|----------------|----------------|----------------|----------------|----------------|----------------|
| Standard | bez DPH | 11090 | 11090 | 11500 | 11500 | 11610 | 11850 | 11500 | 11690 | 11730 |
| ZRV E xxx/xxx ... | s DPH | 13418,90 | 13418,90 | 13915,00 | 13915,00 | 14048,10 | 14338,50 | 13915,00 | 14144,90 | 14193,30 |
| Trend | bez DPH | 11400 | 11400 | 11850 | 11850 | 11970 | 12230 | 11850 | 12060 | 12100 |
| ZRV E xxx/xxx ... | s DPH | 13794,00 | 13794,00 | 14338,50 | 14338,50 | 14483,70 | 14798,30 | 14338,50 | 14592,60 | 14641,00 |



Pojem „zatemnění“ nelze chápat jako stoprocentní tmou ve fyzikálním slova smyslu.



Vzorník látek

Standard – zatemňující*

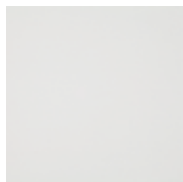

V01 bílá

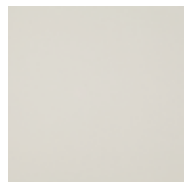

V02 světle béžová

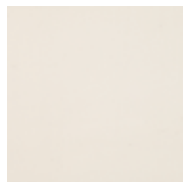

V03 béžová



V04 hnědobéžová



V05 světlešedá



V06 tmavošedá

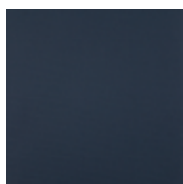

V22 temně modrá

Trend – zatemňující*



V24 petrolejová



V25 zelená



V26 žlutá

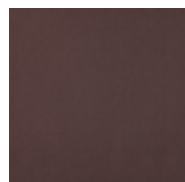

V31 hnědá



V32 černá



V51 květy – béžová



V52 linky – béžová



V53 linky – černá



V56 kruhy – šedá



V62 hvězdná obloha

| 074/140 | 074/160 | 094/098 | 094/118 | 094/140 | 094/160 | 114/118 | 114/140 | 114/160 | - | 134/140 | 134/160 |
|----------|----------|----------|----------|----------|----------|----------|----------|----------|----------|----------|----------|
| 078/140 | 078/160 | 094/098 | 094/118 | 094/140 | 094/160 | 114/118 | 114/140 | 114/160 | 134/118 | 134/140 | 134/160 |
| 12050 | 12420 | 11920 | 12420 | 12710 | 12780 | 13110 | 13250 | 13580 | 13100 | 13580 | 14010 |
| 14580,50 | 15028,20 | 14423,20 | 15028,20 | 15379,10 | 15463,80 | 15863,10 | 16032,50 | 16431,80 | 15851,00 | 16431,80 | 16952,10 |
| 12450 | 12860 | 12310 | 12860 | 13180 | 13260 | 13620 | 13770 | 14140 | 13610 | 14140 | 14610 |
| 15064,50 | 15560,60 | 14895,10 | 15560,60 | 15947,80 | 16044,60 | 16480,20 | 16661,70 | 17109,40 | 16468,10 | 17109,40 | 17678,10 |

* Vzory jsou dostupné do vyprodání zásob.



Nepatrné barevné odchylky způsobené výrobou jsou vyhrazeny. Barevné vzorníky jsou zhotoveny tiskařskou technikou – odchylky barev od originálu jsou technicky podmíněny a nelze se jim vyhnout.

Elektrická světlopropustná roleta Exclusive ZRE Designo / RotoQ



Popis

- + účinná ochrana před slunečními paprsky a pohledy zvenčí
- + průsvitná textilie zajistí příjemné a světlé podkroví
- + látka je potištěna jednostranně s ochranou proti vyblednutí
- + díky postranním lištám je možné roletu zařizovat v jakékoli poloze
- + ovládání pomocí stěnového přepínače nebo dálkového ovládání

Poznámka

- + při objednávce je vhodné uvést typ okna podle výrobního štítku (umístění výrobních štítků najdete na str. 87)

Objednací kód

ZRE E 074/118 R4R7 WR04



Designo Rx

Vnější rozměr střešního okna v cm (Š/V) **054/078** **054/098** **054/118** **065/098** **065/118** **065/140** **074/078** **074/098** **074/118**

RotoQ Qx

Vnější rozměr střešního okna v cm (Š/V) **055/078** **055/098** **055/118** **066/098** **066/118** **066/140** **078/078** **078/098** **078/118**

| | | 055/078 | 055/098 | 055/118 | 066/098 | 066/118 | 066/140 | 078/078 | 078/098 | 078/118 |
|-------------------|---------|----------------|----------------|----------------|----------------|----------------|----------------|----------------|----------------|----------------|
| Standard | bez DPH | 10620 | 10620 | 10830 | 10830 | 10920 | 11010 | 10830 | 11030 | 11120 |
| ZRE E xxx/xxx ... | s DPH | 12850,20 | 12850,20 | 13104,30 | 13104,30 | 13213,20 | 13322,10 | 13104,30 | 13346,30 | 13455,20 |
| Trend | bez DPH | 10880 | 10880 | 11110 | 11110 | 11210 | 11310 | 11110 | 11330 | 11430 |
| ZRE E xxx/xxx ... | s DPH | 13164,80 | 13164,80 | 13443,10 | 13443,10 | 13564,10 | 13685,10 | 13443,10 | 13709,30 | 13830,30 |



Vzorník látek

Standard – světlopropustné*

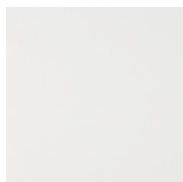

R01 bílá

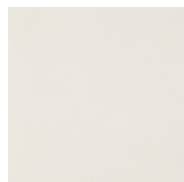

R02 světle béžová



R03 béžová

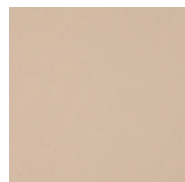

R04 hnědobéžová

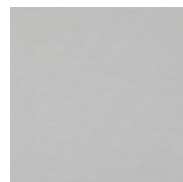

R05 světle šedá

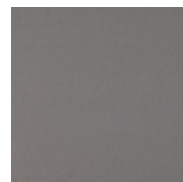

R06 tmavošedá

Trend – světlopropustné*



R22 temně modrá



R23 tyrkysová

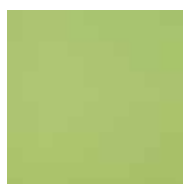

R25 zelená



R26 žlutá



R27 oranžová



R31 hnědá

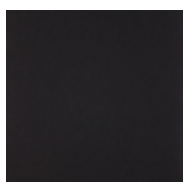

R32 černá

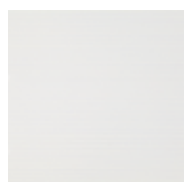

R58 linky – bílá

| 074/140 | 074/160 | 094/098 | 094/118 | 094/140 | 094/160 | 114/118 | 114/140 | 114/160 | - | 134/140 | 134/160 |
|----------|----------|----------|----------|----------|----------|----------|----------|----------|----------|----------|----------|
| 078/140 | 078/160 | 094/098 | 094/118 | 094/140 | 094/160 | 114/118 | 114/140 | 114/160 | 134/118 | 134/140 | 134/160 |
| 11340 | 11320 | 11240 | 11520 | 11630 | 11730 | 11950 | 12080 | 12450 | 11910 | 12830 | 13280 |
| 13721,40 | 13697,20 | 13600,40 | 13939,20 | 14072,30 | 14193,30 | 14459,50 | 14616,80 | 15064,50 | 14411,10 | 15524,30 | 16068,80 |
| 11670 | 11650 | 11560 | 11870 | 11990 | 12100 | 12340 | 12490 | 12890 | 12300 | 13310 | 13810 |
| 14120,70 | 14096,50 | 13987,60 | 14362,70 | 14507,90 | 14641,00 | 14931,40 | 15112,90 | 15596,90 | 14883,00 | 16105,10 | 16710,10 |

* Vzory jsou dostupné do vyprodání zásob.



Nepatrné barevné odchylky způsobené výrobou jsou vyhrazeny. Barevné vzorníky jsou zhotoveny tiskařskou technikou – odchylky barev od originálu jsou technicky podmíněny a nelze se jim vyhnout.

Sít' proti hmyzu ZRI Designo / RotoQ

Popis

- + účinná ochrana před hmyzem při otevřeném okně
- + lze použít samostatně nebo i v kombinaci se všemi ostatními doplňky
- + síť je vyrobena na míru s milimetrovou přesností

Sít' Standard

- + látka je vyrobena z hustě tkaného laminátu

Sít' Transpatec®

- + o 140 % více prodyšná, téměř neviditelná
- + pevná a odolná proti protržení
- + nerušená výměna vzduchu díky velmi jemné struktuře sítě

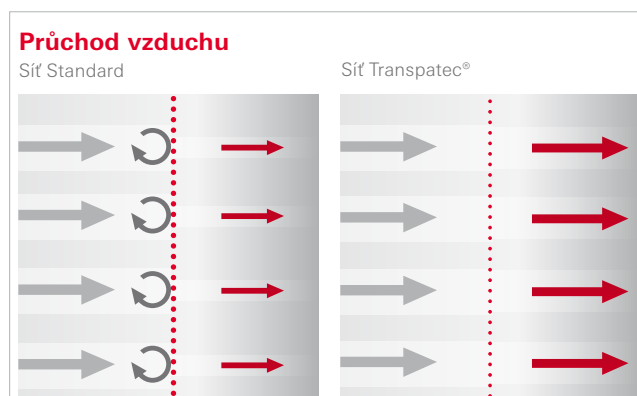

ZRI M B – varianta na okno

- + pouze pro Designo R8 a i8
- + montáž do ostění přímo pod rám okna z vnitřní strany
- + pro mycí polohu okna musí být síť proti hmyzu sundána
- + variantu na okno nelze použít v kombinaci s manuální venkovní roletou ZRO

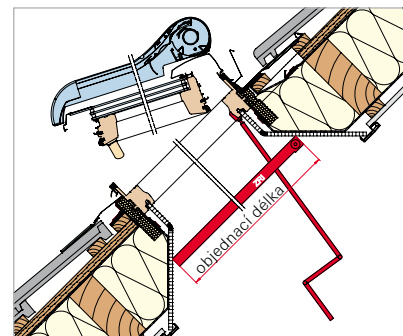
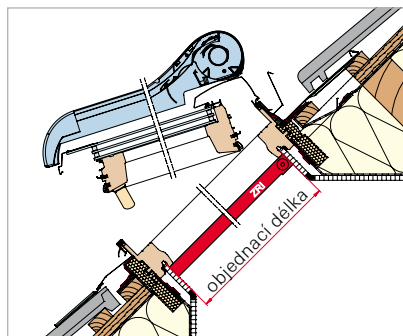

Designo R8, i8

| Označení rozměru (cm) | 054/078 | 054/098 | 054/118 | 065/098 | 065/118 | 065/114 | 074/078 | 074/098 | 074/118 |
|-----------------------|---------|---------|---------|---------|---------|---------|---------|---------|---------|
|-----------------------|---------|---------|---------|---------|---------|---------|---------|---------|---------|

Sít' Standard ZRI M B

| | | | | | | | | | | |
|---------------------------|---------|---------|---------|---------|---------|---------|---------|---------|---------|---------|
| ZRI M xxx/xxx 84R8 xlS1 B | bez DPH | 4680 | 4920 | 5210 | 5200 | 5470 | 5680 | 4910 | 5430 | 5680 |
| | s DPH | 5662,80 | 5953,20 | 6304,10 | 6292,00 | 6618,70 | 6872,80 | 5941,10 | 6570,30 | 6872,80 |

Sít' Transpatec®

| | | | | | | | | | | |
|---------------------------|---------|---------|---------|---------|---------|---------|---------|---------|---------|---------|
| ZRI M xxx/xxx 84R8 xlT1 B | bez DPH | 5850 | 6150 | 6520 | 6500 | 6840 | 7100 | 6140 | 6790 | 7100 |
| | s DPH | 7078,50 | 7441,50 | 7889,20 | 7865,00 | 8276,40 | 8591,00 | 7429,40 | 8215,90 | 8591,00 |

| Označení rozměru (cm) | 074/140 | 074/160 | 094/098 | 094/118 | 094/140 | 094/160 | 114/118 | 114/140 | 134/140 |
|-----------------------|---------|---------|---------|---------|---------|---------|---------|---------|---------|
|-----------------------|---------|---------|---------|---------|---------|---------|---------|---------|---------|

Sít' Standard ZRI M B

| | | | | | | | | | | |
|---------------------------|---------|---------|---------|---------|---------|---------|---------|---------|---------|---------|
| ZRI M xxx/xxx 84R8 xlS1 B | bez DPH | 5940 | 6310 | 5510 | 6100 | 6380 | 6820 | 6630 | 6850 | 7080 |
| | s DPH | 7187,40 | 7635,10 | 6667,10 | 7381,00 | 7719,80 | 8252,20 | 8022,30 | 8288,50 | 8566,80 |

Sít' Transpatec®

| | | | | | | | | | | |
|---------------------------|---------|---------|---------|---------|---------|---------|----------|----------|----------|----------|
| ZRI M xxx/xxx 84R8 xlT1 B | bez DPH | 7430 | 7890 | 6890 | 7630 | 7980 | 8530 | 8290 | 8570 | 8850 |
| | s DPH | 8990,30 | 9546,90 | 8336,90 | 9232,30 | 9655,80 | 10321,30 | 10030,90 | 10369,70 | 10708,50 |

Aby bylo možné kyvné či výsuvně kyvné střešní okno otevřít, je nutné zvolit variantu L (do ostění) nebo variantu W (pod ostění na zeď).

ZRI M L – varianta do ostění

- + pro okna řady R7 a R8
- + montáž sítě do ostění je třeba provést v takové vzdálenosti, aby nepřekážela otevřenému oknu

- + pro mycí polohu okna musí být síť proti hmyzu sundána

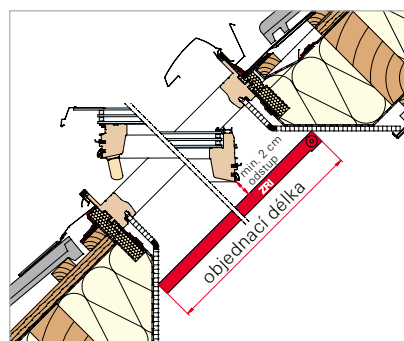
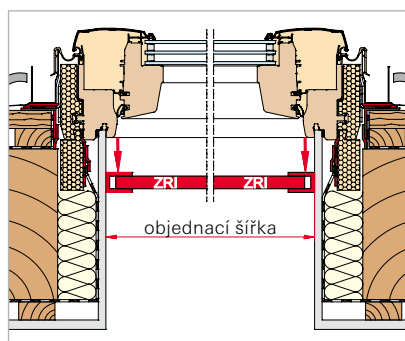

ZRI M W – varianta pod ostění

- + pro všechny typy oken
- + vodící lišty sítě jsou pod ostěním, tedy na stěně

- + cena se skládá z objednáací šířky/délky i s přesahy

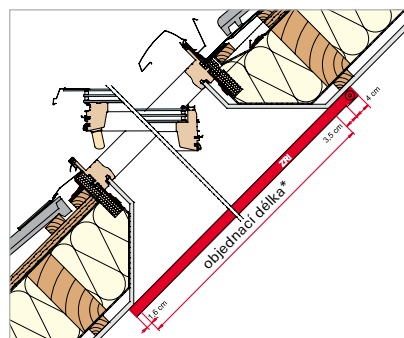
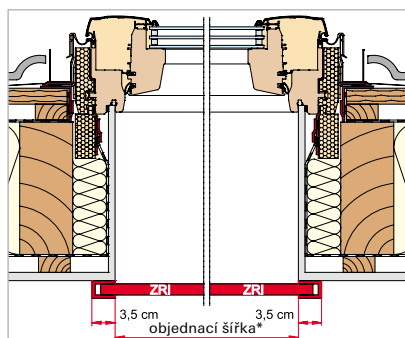







* Pro objednání je nutné přesné zaměření čistých rozměrů ostění (v/š).

| Šířka ostění (cm) | | do 60 | do 70 | do 80 | do 100 | do 120 | do 140 | délka |
|---------------------------------|---------|---------|---------|---------|---------|----------|----------|-----------|
| Síť Standard ZRI M L/W | | | | | | | | |
| ZRI M xxx/xxx RxQx xlS1 L | bez DPH | 6210 | 6500 | 6720 | 7190 | 7770 | 8290 | do 180 cm |
| | s DPH | 7514,10 | 7865,00 | 8131,20 | 8699,90 | 9401,70 | 10030,90 | |
| ZRI M xxx/xxx RxQx xlS1 L | bez DPH | 6720 | 6950 | 7260 | 7770 | 8290 | 8870 | do 210 cm |
| | s DPH | 8131,20 | 8409,50 | 8784,60 | 9401,70 | 10030,90 | 10732,70 | |
| ZRI M xxx/xxx RxQx xlS1 W | bez DPH | 6210 | 6500 | 6720 | 7190 | 7770 | 8290 | do 180 cm |
| | s DPH | 7514,10 | 7865,00 | 8131,20 | 8699,90 | 9401,70 | 10030,90 | |
| ZRI M xxx/xxx RxQx xlS1 W | bez DPH | 6720 | 6950 | 7260 | 7770 | 8290 | 8870 | do 210 cm |
| | s DPH | 8131,20 | 8409,50 | 8784,60 | 9401,70 | 10030,90 | 10732,70 | |
| Příplatek za Transpatec® | | | | | | | | |
| | bez DPH | 1560 | 1630 | 1680 | 1800 | 1950 | 2080 | do 180 cm |
| | s DPH | 1887,60 | 1972,30 | 2032,80 | 2178,00 | 2359,50 | 2516,80 | |
| | bez DPH | 1680 | 1740 | 1820 | 1950 | 2080 | 2220 | do 210 cm |
| | s DPH | 2032,80 | 2105,40 | 2202,20 | 2359,50 | 2516,80 | 2686,20 | |









Síť proti hmyzu vyrábíme pouze do délky 210 cm, včetně lišt.

Ovládání pro elektrické pohony oken a doplňků





| | | | | |
|---|---|---|---------|---------|
|  | Stěnový přepínač ZEL STG SRF | - pro elektrické venkovní doplňky E_ (tlačítko s aretací) | bez DPH | 640 |
| | ZEL STG STF | - pro elektrická okna E_ (tlačítko bez aretace) | s DPH | 774,40 |
|  | Ruční dálkový ovladač ZEL STG HS1S G2 černý ZEL STG HS1W G2 bílý | 1 kanálový dálkový vysílač pro ovládání oken nebo doplňků s rádiovým přijímačem | bez DPH | 2440 |
| | | | s DPH | 2952,40 |
|  | Ruční dálkový ovladač ZEL STG HS5S G2 černý ZEL STG HS5W G2 bílý | 5 kanálový dálkový vysílač pro ovládání oken nebo doplňků s rádiovým přijímačem | bez DPH | 3510 |
| | | | s DPH | 4247,10 |
|  | Ruční dálkový ovladač ZEL STG HS10S G2 černý ZEL STG HS10W G2 bílý | 10 kanálový dálkový vysílač pro ovládání oken nebo doplňků s rádiovým přijímačem | bez DPH | 4460 |
| | | | s DPH | 5396,60 |
|  | Stěnový dálkový ovladač ZEL STG WS1G G3 | 1 kanálový dálkový vysílač pro ovládání oken nebo doplňků s rádiovým přijímačem pro umístění na stěnu | bez DPH | 2370 |
| | | | s DPH | 2867,70 |
|  | Stěnový dálkový ovladač ZEL STG WS5G G3 | 5 kanálový dálkový vysílač pro ovládání oken nebo doplňků s rádiovým přijímačem pro umístění na stěnu | bez DPH | 3040 |
| | | | s DPH | 3678,40 |

Elektroinstalace



| | | | | |
|---|--|--|---------|---------|
|  | Přídavný solární modul ZEL Solarmodul Zusatz kpl R703 WDT Solar | Přídavný solární modul pro střešní okna na solární pohon – doplňkové napájení | bez DPH | 2830 |
| | | | s DPH | 3424,30 |
|  | Trafo stanice 24 V ZEL STG NT24V | Trafo pro transformaci napětí z 230 V na 24 V | bez DPH | 1850 |
| | | | s DPH | 2238,50 |
|  | Dálkový přijímač 24 V ZEL STG FEP24V | 1 kanálový přijímač dálkového ovladače na 24 V pro vnitřní elektrické doplňky na manuální ovládání okna | bez DPH | 4550 |
| | | | s DPH | 5505,50 |
|  | Dálkový ovladač podomítkový ZEL STG FSE230V | 1 kanálový dálkový vysílač na 230V pro vnější doplňky na dálkové ovládání (ZRO F/ZMA F) – napojení Smart Home systému, který funguje na jiné frekvenci, než 868,3 MHz | bez DPH | 6640 |
| | | | s DPH | 8034,40 |
|  | Dešťový senzor 24 V ZEL RS 24V WDT G2 | Dešťový senzor na 24 V pro okna s elektrickým pohonem E_/EF | bez DPH | 2630 |
| | | | s DPH | 3182,30 |
|  | Ovládací kabel k řídicí jednotce ZEL STK TAK10 | Kabel (10 m) pro zapojení tlačítek na řídicí jednotce elektrických střešních oken. Možné také zapojení k systému Smart Home (nutné prověření kompatibility). Kabel typ IY (St) Y 4x2x0,5 | bez DPH | 1240 |
| | | | s DPH | 1500,40 |



Elektrické pohony oken

| | | | | |
|---|---|---|---------|----------|
|  | <p>Skrytý pohon střešních oken R6 ZEL MA25KPL VO R6H24V - pro dřevěná okna ZEL MA25KPL VO R6K24V - pro plastová okna</p> | <ul style="list-style-type: none"> ▪ pohon osazen v horní části rámu pod oplechováním (skrytý) ▪ napájení 24 V ▪ délka řetězu 25 cm ▪ není vhodný do vlhkých místností (třída ochrany IP 50) ▪ doporučujeme doplnit o dešťový senzor ▪ okno již nelze ovládat manuálně | bez DPH | 7610 |
| | | | s DPH | 9208,10 |
|  | <p>Skrytý pohon střešních oken R8 ZEL MA30KPL VU R8H24V - pro dřevěná okna ZEL MA30KPL VU R8K24V - pro plastová okna</p> | <ul style="list-style-type: none"> ▪ pohon osazen ve spodní části rámu (skrytý) ▪ napájení 24 V ▪ délka řetězu 30 cm ▪ není vhodný do vlhkých místností (třída ochrany IP 50) ▪ doporučujeme doplnit o dešťový senzor ▪ možné doplnit pouze do oken od šíře 074/xxx ▪ okno již nelze ovládat manuálně | bez DPH | 9850 |
| | | | s DPH | 11918,50 |
|  | <p>Pohledový pohon střešních oken Designo ZEL MA25KPL U_24V</p> | <ul style="list-style-type: none"> ▪ pohon osazen pod spodní hranou rámu (pohledový) ▪ napájení 24 V ▪ délka řetězu 25 cm ▪ není vhodný do vlhkých místností (třída ochrany IP 50) ▪ doporučujeme doplnit o dešťový senzor ▪ okno již nelze ovládat manuálně | bez DPH | 6170 |
| | | | s DPH | 7465,70 |
|  | <p>Set pro elektrifikaci RotoQ ZEL NRSKPL VO QT EF250mm</p> | <ul style="list-style-type: none"> ▪ set obsahuje pohon, řídicí jednotku (EF) na dálkové ovládání a dešťový senzor ▪ pohon osazen v horní části rámu pod oplechováním (skrytý) ▪ napájení 24 V ▪ délka řetězu 25 cm ▪ není vhodný do vlhkých místností (třída ochrany IP 50) ▪ okno lze stále ovládat i manuálně ▪ dálkový ovladač není součástí balení | bez DPH | 16950 |
| | | | s DPH | 20509,50 |
|  | <p>Set pro elektrifikaci RotoQ ZEL NRSKPL VO QT SF250mm</p> | <ul style="list-style-type: none"> ▪ set obsahuje pohon, řídicí jednotku (SF) na dálkové ovládání a dešťový senzor ▪ pohon osazen v horní části rámu pod oplechováním (skrytý) ▪ solární napájení ▪ délka řetězu 25 cm ▪ není vhodný do vlhkých místností (třída ochrany IP 50) ▪ okno lze stále ovládat i manuálně ▪ dálkový ovladač není součástí balení | bez DPH | 19660 |
| | | | s DPH | 23788,60 |

Manuální ovládání oken a doplňků



| | | | | |
|---|--|---|---------|---------|
|  | Teleskopická ovládací tyč ZUB TFB 1900 | <ul style="list-style-type: none"> ■ na ovládání funkcí okna ■ na ovládání vnějších a vnitřních rolet ■ nastavitelná do 6 různých délek ■ od 1170–1900 mm | bez DPH | 1370 |
| | | | s DPH | 1657,70 |
|  | Teleskopická ovládací tyč ZUB TFB 2940 | <ul style="list-style-type: none"> ■ na ovládání funkcí okna ■ na ovládání vnějších a vnitřních rolet ■ nastavitelná do 7 různých délek ■ od 1700–2940 mm | bez DPH | 1830 |
| | | | s DPH | 2214,30 |

Kliky

| | | | | |
|---|---|---|---------|---------|
|  | Klika pro okna řady R4/R7/R3 | ZUB GRF R4R7 _ WHITE – bílá ZUB GRF R4R7 _ GREY – šedá ZUB GRF R4R7 _ BRONZE – bronzová | bez DPH | 780 |
| | | | s DPH | 943,80 |
|  | Uzamykatelná klika pro okna řady R4/R7/R3 | ZUB GRF R4R7 _ WHITE ASB – bílá ZUB GRF R4R7 _ GREY ASB – šedá | bez DPH | 950 |
| | | | s DPH | 1149,50 |
|  | Klika pro okna řady R6/R8* | ZUB GRF R6R8K WHITE – bílá (plastové okno) ZUB GRF R6R8K SILVER – stříbrná (plastové okno) ZUB GRF R6R8K BRONZE – bronzová (plastové okno) ZUB GRF R6R8H WHITE – bílá (dřevěné okno) ZUB GRF R6R8H SILVER – stříbrná (dřevěné okno) ZUB GRF R6R8H BRONZE – bronzová (dřevěné okno) | bez DPH | 780 |
| | | | s DPH | 943,80 |
|  | Uzamykatelná klika pro okna řady R6/R8* | ZUB GRF R6R8K WHITE ASB – bílá (plastové okno) ZUB GRF R6R8K SILVER ASB – stříbrná (plastové okno) ZUB GRF R6R8K BRONZE ASB – bronzová (plastové okno) ZUB GRF R6R8H WHITE ASB – bílá (dřevěné okno) ZUB GRF R6R8H SILVER ASB – stříbrná (dřevěné okno) | bez DPH | 950 |
| | | | s DPH | 1149,50 |
| | Příplatek za jinou než standardní kliku předmontovanou z výroby pro řadu Designo | | bez DPH | 300 |
| | | | s DPH | 363,00 |
|  | Madlo pro střešní okna RotoQ | ZUB GRF Q_ WHITE – bílé ZUB GRF Q_ GREY – šedé | bez DPH | 960 |
| | | | s DPH | 1161,60 |
|  | Madlo pro střešní okna RotoQ | ZUB GRF Q_ SILVER – stříbrné ZUB GRF Q_ WOOD – imitace dřeva | bez DPH | 1560 |
| | | | s DPH | 1887,60 |

* Při objednávce kliky pro okna řady R6/R8 nutno upřesnit materiál okna plast (K) nebo dřevo (H).
POZOR klika v bronzovém provedení uzamykatelná jen pro plastová okna.

Elektro příslušenství k Designo Heat

| | | | | | |
|--|--|---|---|---------|---------|
|  | <p>Bezdrátový pokojový termostat ZEL STG FSE 9H</p> | <ul style="list-style-type: none"> ▪ bezdrátový pokojový termostat pro ovládání kompatibilního bezdrátového přijímače. ▪ programovatelný ▪ možnost ovládání jedné skupiny zařízení ▪ volně stojící nebo montáž na stěnu | <ul style="list-style-type: none"> ▪ Napětí: 2 × 1,5 V ▪ Typ baterie: LR03 nebo AAA ▪ Stupeň krytí: IP 30 ▪ Přípustná provozní teplota: +5 až +35 °C ▪ Frekvence: 868 MHz, třída I (norma EN 300 220) ▪ Dosah: 100–300 m ▪ Barva: bílá | bez DPH | 3710 |
| | | | | s DPH | 4489,10 |
|  | <p>Bezdrátový přijímač ZEL STG FEP 9H</p> | <ul style="list-style-type: none"> ▪ použití s bezdrátovým termostatem ZEL STG FSE 9H. ▪ jednoduché připojení ke střešnímu oknu Designo Heat pomocí konektoru a síťové zástrčky. | <ul style="list-style-type: none"> ▪ Napětí: 230 V, 50 Hz - 0,5 VA ▪ Spínací rozsah: 16 A, 230 V ▪ Stupeň krytí: IP 40 ▪ Přípustná provozní teplota: -10 až +70 °C ▪ Frekvence: 868 MHz, třída I (norma EN 300 220) ▪ Dosah: 100 m ▪ Barva: bílá | bez DPH | 3710 |
| | | | | s DPH | 4489,10 |
|  | <p>Připojovací sada ZEL STG ANS 9H</p> | <ul style="list-style-type: none"> ▪ sada se skládá z bezdrátového pokojového termostatu a bezdrátového přijímače. ▪ Plug-and-Play díky předem spárované sadě. ▪ jednoduché napojení na Designo Heat. | <ul style="list-style-type: none"> ▪ Technické hodnoty jsou uvedeny u jednotlivých zařízení: ▪ ZEL STG FSE 9H ▪ ZEL STG FEP 9H | bez DPH | 7420 |
| | | | | s DPH | 8978,20 |

Rozměry a velikosti ploch Designo

Rozměry oken R4 K/H, R7 K/H, R3 K/H (plast, dřevo)



| Označení velikosti | 054/078 | 054/098 | 054/118 | 065/098 | 065/118 | 065/140 | 065/160 | 074/098 | 074/118 | 074/140 |
|------------------------------------|------------------|----------------------------|------------------|----------|----------------------------|------------------|----------|----------------------------|------------------|------------------|
| Typ střešního okna | R4 K/H R7 K/H | R4 K/H R7 K/H R3 K/H | R4 K/H R7 K/H | R7 K/H | R4 K/H R7 K/H R3 K/H | R4 K/H R7 K/H | R7 K/H | R4 K/H R7 K/H R3 K/H | R4 K/H R7 K/H | R4 K/H R7 K/H |
| Vnější rozměr okna (mm) | 540/780 | 540/980 | 540/1180 | 650/980 | 650/1180 | 650/1400 | 650/1600 | 740/980 | 740/1180 | 740/1400 |
| Vnější rozměr zatepl. rámu (mm) | 600/840 | 600/1040 | 600/1240 | 710/1040 | 710/1240 | 710/1460 | 710/1640 | 800/1040 | 800/1240 | 800/1460 |
| Vnitřní rozměr rámu (mm) | 464/704 | 464/904 | 464/1104 | 574/904 | 574/1104 | 574/1324 | 574/1524 | 664/904 | 664/1104 | 664/1324 |
| Vnější rozměr křídla (mm) | 456/695 | 456/895 | 456/1095 | 566/895 | 566/1095 | 566/1315 | 566/1515 | 656/895 | 656/1095 | 656/1315 |
| Vnitřní rozměr křídla (mm) | 382/620 | 382/820 | 382/1020 | 492/820 | 492/1020 | 492/1240 | 492/1440 | 582/820 | 582/1020 | 582/1240 |
| Plocha prosklení (m ²) | 0,24 | 0,31 | 0,39 | 0,40 | 0,50 | 0,61 | 0,71 | 0,48 | 0,59 | 0,72 |
| Vnitřní rozměr ostění (mm) | 480/720 | 480/920 | 480/1120 | 590/920 | 590/1120 | 590/1340 | 590/1540 | 680/920 | 680/1120 | 680/1340 |

Rozměry oken R6 K/H, R8 K/H (plast, dřevo), i8 K (plast)

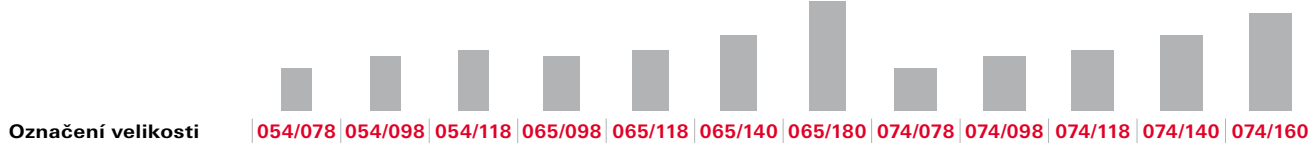

| Označení velikosti | 054/078 | 054/098 | 054/118 | 065/098 | 065/118 | 065/140 | 065/180 | 074/078 | 074/098 | 074/118 | 074/140 | 074/160 |
|------------------------------------|------------------|------------------|------------------|------------------|------------------|------------------|----------|------------------|------------------|------------------|------------------|------------------|
| Typ střešního okna | R6 K/H R8 K/H | R6 K/H R8 K/H | R6 K/H R8 K/H | R6 K/H R8 K/H | R6 K/H R8 K/H | R6 K/H R8 K/H | R8 K | R6 K/H R8 K/H | R6 K/H R8 K/H | R6 K/H R8 K/H | R6 K/H R8 K/H | R6 K/H R8 K/H |
| Vnější rozměr okna (mm) | 540/780 | 540/980 | 540/1180 | 650/980 | 650/1180 | 650/1400 | 650/1800 | 740/780 | 740/980 | 740/1180 | 740/1400 | 740/1600 |
| Vnější rozměr zatepl. rámu (mm) | 600/840 | 600/1040 | 600/1240 | 710/1040 | 710/1240 | 710/1460 | 710/1860 | 800/840 | 800/1040 | 800/1240 | 800/1460 | 800/1660 |
| Vnitřní rozměr rámu (mm) | 450/690 | 450/890 | 450/1090 | 560/890 | 560/1090 | 560/1310 | 560/1710 | 650/690 | 650/890 | 650/1090 | 650/1310 | 650/1510 |
| Vnější rozměr křídla (mm) | 442/682 | 442/882 | 442/1082 | 552/882 | 552/1082 | 552/1302 | 552/1702 | 642/682 | 642/882 | 642/1082 | 642/1302 | 642/1502 |
| Vnitřní rozměr křídla (mm) | 328/568 | 328/768 | 328/968 | 438/768 | 438/968 | 438/1188 | 438/1588 | 528/568 | 528/768 | 528/968 | 528/1188 | 528/1388 |
| Plocha prosklení (m ²) | 0,19 | 0,25 | 0,32 | 0,34 | 0,42 | 0,52 | 0,70 | 0,30 | 0,41 | 0,51 | 0,63 | 0,73 |
| Vnitřní rozměr ostění (mm) | 480/720 | 480/920 | 480/1120 | 590/920 | 590/1120 | 590/1340 | 590/1740 | 680/720 | 680/920 | 680/1120 | 680/1340 | 680/1540 |

Systémový řez

Střešní okno v plastovém provedení R7 K, R4 K, R3 K a v dřevěném provedení R7 H, R4 H, R3 H

řez A-A

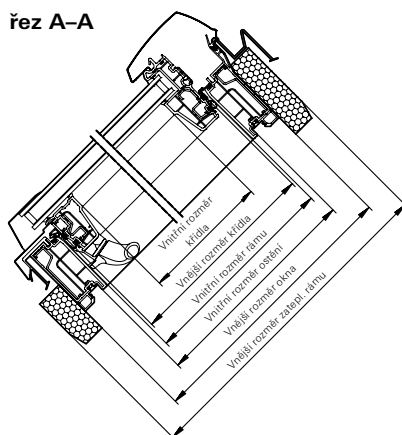

řez B-B

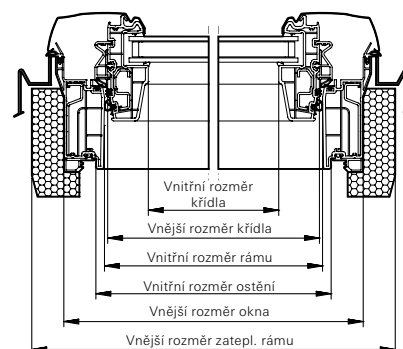

| Renovační šíře | | | | | | | | | | | | |
|----------------|----------|----------|----------|--------------------------|------------------|------------------|------------------|------------------|------------------|------------------|-----------|--------|
| 074/160 | 078/098 | 078/118 | 078/140 | 094/098 | 094/118 | 094/140 | 114/098 | 114/118 | 114/140 | 134/098 | 134/140 | |
| R7 K/H | R7 K/H | R7 K/H | R7 K/H | R4 K/H R7 K/H R3 H | R4 K/H R7 K/H | R4 K/H R7 K/H | R4 K/H R7 K/H | R4 K/H R7 K/H | R4 K/H R7 K/H | R4 K/H R7 K/H | R7 K/H | R7 K/H |
| 740/1600 | 780/980 | 780/1180 | 780/1400 | 940/980 | 940/1180 | 940/1400 | 1140/980 | 1140/1180 | 1140/1400 | 1340/980 | 1340/1400 | |
| 800/1640 | 840/1040 | 840/1240 | 840/1460 | 1000/1040 | 1000/1240 | 1000/1460 | 1200/1040 | 1200/1240 | 1200/1460 | 1400/1040 | 1400/1460 | |
| 664/1524 | 704/904 | 704/1104 | 704/1324 | 864/904 | 864/1104 | 864/1324 | 1064/904 | 1064/1104 | 1064/1324 | 1264/904 | 1264/1324 | |
| 656/1515 | 696/895 | 696/1095 | 696/1315 | 856/895 | 856/1095 | 856/1315 | 1056/895 | 1056/1095 | 1056/1315 | 1256/895 | 1256/1315 | |
| 583/1440 | 622/820 | 622/1020 | 622/1240 | 782/820 | 782/1020 | 782/1240 | 982/820 | 982/1020 | 982/1240 | 1182/820 | 1182/1240 | |
| 0,84 | 0,51 | 0,63 | 0,77 | 0,64 | 0,80 | 0,97 | 0,81 | 1,00 | 1,22 | 0,97 | 1,47 | |
| 680/1540 | 720/920 | 720/1120 | 720/1340 | 880/920 | 880/1120 | 880/1340 | 1080/920 | 1080/1120 | 1080/1340 | 1280/920 | 1280/1340 | |

| 074/180 | 094/078 | 094/098 | 094/118 | 094/140 | 094/160 | 094/180 | 114/078 | 114/098 | 114/118 | 114/140 | 114/160 | 134/078 | 134/098 | 134/140 |
|----------|----------------|------------------|------------------|------------------|------------------|-----------|----------|-----------|------------------|------------------|-----------|----------|------------------|------------------|
| R8 K | R6 K/H R8 K | R6 K/H R8 K/H | R6 K/H R8 K/H | R6 K/H R8 K/H | R6 K/H R8 K/H | R8 K | R6 K/H | R6 K/H | R6 K/H R8 K/H | R6 K/H R8 K/H | R8 K/H | R6 K/H | R6 K/H R8 K/H | R6 K/H R8 K/H |
| 740/1800 | 940/780 | 940/980 | 940/1180 | 940/1400 | 940/1600 | 940/1800 | 1140/780 | 1140/980 | 1140/1180 | 1140/1400 | 1140/1600 | 1340/780 | 1340/980 | 1340/1400 |
| 800/1860 | 1000/840 | 1000/1040 | 1000/1240 | 1000/1460 | 1000/1660 | 1000/1860 | 1200/840 | 1200/1040 | 1200/1240 | 1200/1460 | 1200/1660 | 1400/840 | 1400/1040 | 1400/1460 |
| 650/1710 | 850/690 | 850/890 | 850/1090 | 850/1310 | 850/1510 | 850/1710 | 1050/690 | 1050/890 | 1050/1090 | 1050/1310 | 1050/1510 | 1250/690 | 1250/890 | 1250/1310 |
| 642/1702 | 842/682 | 842/882 | 842/1082 | 842/1302 | 842/1502 | 842/1702 | 1042/682 | 1042/882 | 1042/1082 | 1042/1302 | 1042/1502 | 1242/682 | 1242/882 | 1242/1302 |
| 528/1588 | 728/568 | 728/768 | 728/968 | 728/1188 | 728/1388 | 728/1588 | 928/568 | 928/768 | 928/968 | 928/1188 | 928/1388 | 1128/568 | 1128/768 | 1128/1188 |
| 0,84 | 0,41 | 0,56 | 0,70 | 0,86 | 1,01 | 1,16 | 0,53 | 0,71 | 0,90 | 1,10 | 1,29 | 0,64 | 0,87 | 1,34 |
| 680/1740 | 880/720 | 880/920 | 880/1120 | 880/1340 | 880/1540 | 880/1740 | 1080/720 | 1080/920 | 1080/1120 | 1080/1340 | 1080/1540 | 1280/720 | 1280/920 | 1280/1340 |

Systémový řez

Střešní okno v plastovém provedení R8 K, R6 K, i8 K
v dřevěném provedení R8 H, R6 H

řez A-A

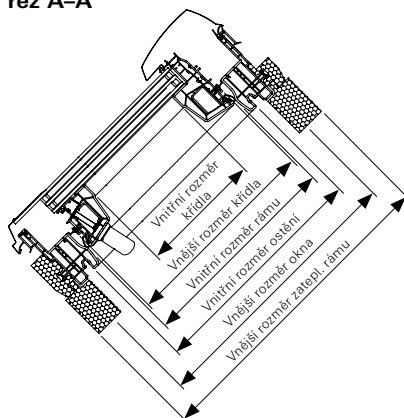

řez B-B

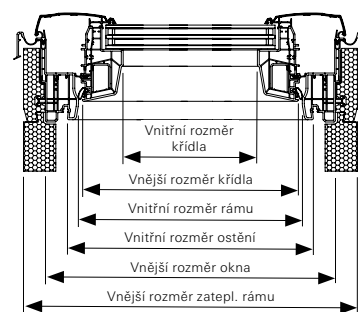

Rozměry a velikosti ploch RotoQ

| Rozměr okna v cm | 055/078 | 055/098 | 055/118 | 060/060 | 066/098 | 066/118 | 066/140 | 078/078 | 078/098 | 078/118 |
|------------------------------------|---------|----------|----------|---------|----------|----------|----------|---------|----------|----------|
| Vnější rozměr okna (mm) | 550/774 | 550/974 | 550/1174 | 600/600 | 660/974 | 660/1174 | 660/1394 | 780/774 | 780/974 | 780/1174 |
| Vnější rozměr zatepl. rámu (mm) | 610/834 | 610/1034 | 610/1234 | 660/660 | 720/1034 | 720/1234 | 720/1454 | 840/834 | 840/1034 | 840/1234 |
| Vnitřní rozměr rámu (mm) | 475/699 | 475/899 | 475/1099 | 525/525 | 585/899 | 585/1099 | 585/1319 | 705/699 | 705/899 | 705/1099 |
| Vnitřní rozměr ostění (mm) | 495/719 | 495/919 | 495/1119 | 545/545 | 605/919 | 605/1119 | 605/1339 | 725/719 | 725/919 | 725/1119 |
| Vnitřní rozměr křídla (mm) | 381/571 | 381/771 | 381/971 | 431/397 | 491/771 | 491/971 | 491/1191 | 611/571 | 611/771 | 611/971 |
| Vnější rozměr křídla (mm) | 467/688 | 467/888 | 467/1088 | 517/514 | 577/888 | 577/1088 | 577/1308 | 697/688 | 697/888 | 697/1088 |
| Plocha prosklení (m ²) | 0,22 | 0,29 | 0,37 | 0,26 | 0,38 | 0,48 | 0,58 | 0,35 | 0,47 | 0,59 |

Oblast použití

při sklonu střechy 15°–79°

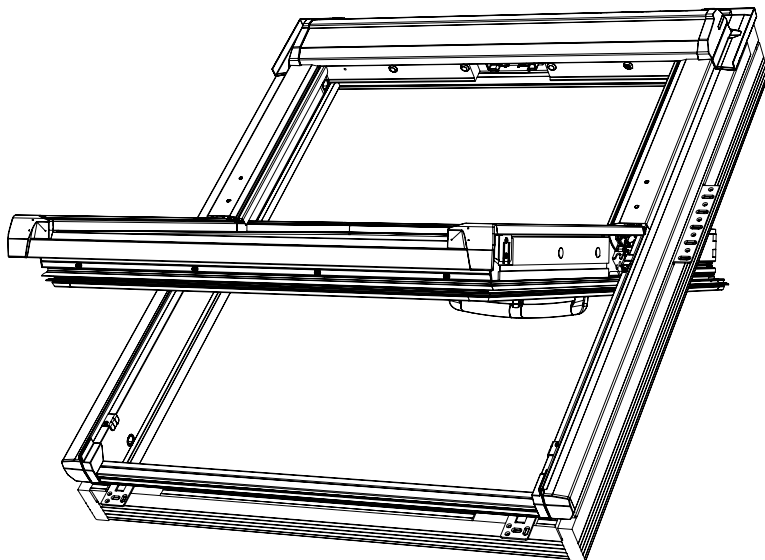



| | | | | | | | | | | | | |
|----------|----------|-----------|-----------|-----------|-----------|-----------|-----------|-----------|-----------|-----------|-----------|-----------|
| 780/1394 | 780/1596 | 942/974 | 942/1174 | 942/1394 | 942/1596 | 1140/1174 | 1140/1394 | 1140/1596 | 1340/974 | 1340/1174 | 1340/1394 | 1340/1596 |
| 840/1454 | 840/1656 | 1002/1034 | 1002/1234 | 1002/1454 | 1002/1656 | 1200/1234 | 1200/1454 | 1200/1656 | 1400/1034 | 1400/1234 | 1400/1454 | 1400/1656 |
| 705/1319 | 705/1521 | 867/899 | 867/1099 | 867/1319 | 867/1521 | 1065/1099 | 1065/1319 | 1065/1521 | 1265/899 | 1265/1099 | 1265/1319 | 1265/1521 |
| 725/1339 | 725/1541 | 887/919 | 887/1119 | 887/1339 | 887/1541 | 1085/1119 | 1085/1339 | 1085/1541 | 1285/919 | 1285/1119 | 1285/1339 | 1285/1541 |
| 611/1191 | 611/1393 | 773/771 | 773/971 | 773/1191 | 773/1393 | 971/971 | 971/1191 | 971/1393 | 1171/771 | 1171/971 | 1171/971 | 1171/1393 |
| 697/1308 | 697/1510 | 859/888 | 859/1088 | 859/1308 | 859/1510 | 1057/1088 | 1057/1308 | 1057/1510 | 1257/888 | 1171/971 | 1257/1088 | 1257/1510 |
| 0,73 | 0,85 | 0,60 | 0,75 | 0,92 | 1,08 | 0,94 | 1,16 | 1,35 | 0,90 | 1,14 | 1,39 | 1,63 |

Řez A-A

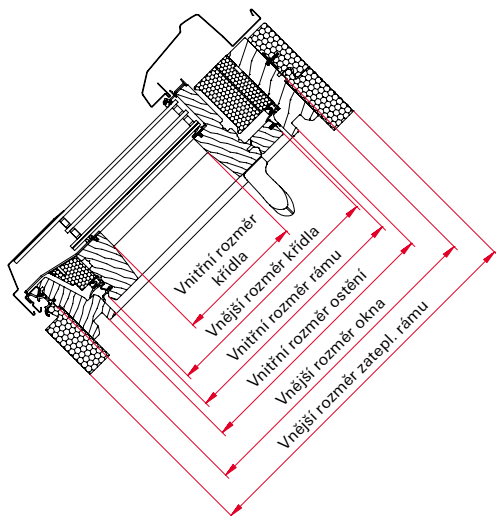

Řez B-B

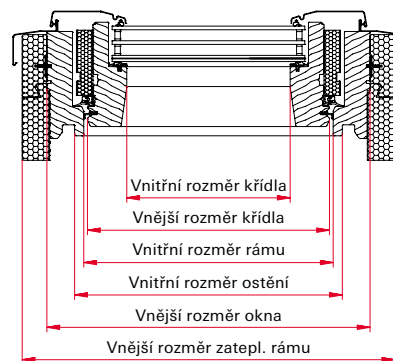

Technické parametry oken Designo

| Typ okna | Název zasklení | U_w – okna s WD (W/m ² K) | U_g – skla (W/m ² K) | R_w – hlukový útlum | Třída zvukové izolace | g (%) |
|----------|----------------|---|-----------------------------------|--------------------------------|-----------------------|--|
| | | Součinitel prostupu tepla celého okna se zateplovacím blokem WD | Součinitel prostupu tepla sklem | | | Celkový číselník prostupu sluneční energie |
| | | DIN EN ISO 10077 DIN EN ISO 12567-2 | DIN EN 673 | EN ISO 20140-3 EN ISO 717-1 | | DIN EN 410 |



Kyvňé okno Designo R4

| | | | | | | |
|-------|-------------------|-----|-----|---------------|---|----|
| R45_K | dvojsklo Standard | 1,3 | 1,0 | 32 (-1;-3) dB | 2 | 52 |
| R45_H | dvojsklo Standard | 1,3 | 1,0 | 33 (-2;-6) dB | 2 | 52 |
| R49_K | trojsklo Standard | 1,1 | 0,7 | 33 (-1;-4) dB | 2 | 47 |
| R49_H | trojsklo Standard | 1,1 | 0,7 | 33 (-1;-4) dB | 2 | 47 |



Kyvňé okno na elektrický pohon Designo R4

| | | | | | | |
|----------|-------------------|-----|-----|---------------|---|----|
| R45_K E_ | dvojsklo Standard | 1,3 | 1,0 | 32 (-2;-6) dB | 2 | 52 |
| R45_H E_ | dvojsklo Standard | 1,3 | 1,0 | 33 (-2;-6) dB | 2 | 52 |
| R49_K E_ | trojsklo Standard | 1,1 | 0,7 | 32 (-1;-4) dB | 2 | 47 |
| R49_H E_ | trojsklo Standard | 1,1 | 0,7 | 32 (-1;-4) dB | 2 | 47 |



Výsuvně kyvňé okno Designo R7

| | | | | | | |
|--------|-------------------|-----|-----|---------------|---|----|
| R79_K | trojsklo Standard | 1,1 | 0,7 | 33 (-1;-4) dB | 2 | 47 |
| R79_H | trojsklo Standard | 1,1 | 0,7 | 33 (-1;-4) dB | 2 | 47 |
| R79C K | trojsklo Comfort | 1,0 | 0,6 | 33 (-1;-4) dB | 2 | 40 |
| R79C H | trojsklo Comfort | 1,0 | 0,6 | 33 (-1;-4) dB | 2 | 40 |



Kyvňé okno Designo R6

| | | | | | | |
|--------|-------------------|------|-----|---------------|---|----|
| R69G K | trojsklo Comfort | 0,99 | 0,8 | 39 (-2;-5) dB | 3 | 41 |
| R69G H | trojsklo Comfort | 1,0 | 0,8 | 38 (-1;-4) dB | 3 | 41 |
| R69P K | trojsklo Premium | 0,86 | 0,6 | 37 (-1;-5) dB | 3 | 38 |
| R69P H | trojsklo Premium | 0,88 | 0,6 | 37 (-1;-5) dB | 3 | 38 |
| R66E K | trojsklo Acoustic | 1,0 | 0,7 | 43 (-2;-6) dB | 4 | 38 |
| R66E H | trojsklo Acoustic | 1,0 | 0,7 | 43 (-2;-6) dB | 4 | 38 |



Kyvňé okno na elektrický pohon Designo R6

| | | | | | | |
|-----------|------------------|------|-----|---------------|---|----|
| R69G K E_ | trojsklo Comfort | 0,99 | 0,8 | 39 (-2;-5) dB | 3 | 41 |
| R69G H E_ | trojsklo Comfort | 1,0 | 0,8 | 38 (-1;-4) dB | 3 | 41 |
| R69P K E_ | trojsklo Premium | 0,86 | 0,6 | 37 (-2;-5) dB | 3 | 38 |
| R69P H E_ | trojsklo Premium | 0,88 | 0,6 | 37 (-1;-5) dB | 3 | 38 |



Výklopné/kyvňé okno Designo R8

| | | | | | | |
|--------|-------------------|------|-----|---------------|---|----|
| R89G K | trojsklo Comfort | 0,99 | 0,8 | 39 (-2;-5) dB | 3 | 41 |
| R89G H | trojsklo Comfort | 1,0 | 0,8 | 38 (-1;-4) dB | 3 | 41 |
| R89P K | trojsklo Premium | 0,86 | 0,6 | 37 (-1;-5) dB | 3 | 38 |
| R89P H | trojsklo Premium | 0,88 | 0,6 | 37 (-1;-5) dB | 3 | 38 |
| R86E K | trojsklo Acoustic | 1,0 | 0,7 | 43 (-2;-6) dB | 4 | 38 |
| R86E H | trojsklo Acoustic | 1,0 | 0,7 | 43 (-2;-6) dB | 4 | 38 |
| R89H K | trojsklo Heat | 0,99 | 0,8 | 39 (-2;-5) dB | 3 | 52 |



Výklopné/kyvňé okno na elektrický pohon Designo i8

| | | | | | | |
|-----------|-------------------|------|-----|---------------|---|----|
| i89G K EF | trojsklo Comfort | 0,99 | 0,8 | 39 (-2;-5) dB | 3 | 41 |
| i89P K EF | trojsklo Premium | 0,86 | 0,6 | 37 (-1;-5) dB | 3 | 38 |
| i86E K EF | trojsklo Acoustic | 1,0 | 0,7 | 43 (-2;-6) dB | 4 | 38 |
| i89H K EF | trojsklo Heat | 0,99 | 0,8 | 39 (-2;-5) dB | 3 | 52 |



| | Tv (%) Součinitel prostupu světelného slunečního záření DIN EN 410 | Zasklení VSG = lepené bezpečnostní sklo ESG = kalené bezpečnostní sklo TVG = tepelně zpevněné sklo | Požární vlastnosti DIN EN 13501-1 | Odolnost proti vnějšímu požáru | Odolnost proti nárazu DIN EN 13049 | Sklon střechy |
|--|---|---|---|---|--|----------------------|
| | 72 | ESG4/16/4 | B-s3,d0 | Broof (t1) | Třída 5 | 15°-79° |
| | 72 | ESG4/16/4 | C-s2,d0 | Broof (t1) | Třída 3 | 15°-79° |
| | 66 | ESG4/11/TVG3/11/4 | B-s3,d0 | Broof (t1) | Třída 5 | 15°-79° |
| | 66 | ESG4/11/TVG3/11/4 | C-s2,d0 | Broof (t1) | Třída 3 | 15°-79° |
| | 72 | ESG4/16/4 | B-s3,d0 | Broof (t1) | Třída 3 | 15°-79° |
| | 72 | ESG4/16/4 | C-s2,d0 | Broof (t1) | Třída 3 | 15°-79° |
| | 66 | ESG4/11/TVG3/11/4 | B-s3,d0 | Broof (t1) | Třída 3 | 15°-79° |
| | 66 | ESG4/11/TVG3/11/4 | C-s2,d0 | Broof (t1) | Třída 3 | 15°-79° |
| | 66 | ESG4/11/TVG3/11/4 | B-s3,d0 | Broof (t1) | Třída 5 | 20°-65° |
| | 66 | ESG4/11/TVG3/11/4 | C-s2,d0 | Broof (t1) | Třída 3 | 20°-65° |
| | 59 | ESG4/11/TVG3/11/4 | B-s3,d0 | Broof (t1) | Třída 5 | 20°-65° |
| | 59 | ESG4/11/TVG3/11/4 | C-s2,d0 | Broof (t1) | Třída 3 | 20°-65° |
| | 57 | ESG4/10/TVG3/10/VSG6 | B-s3,d0 | Broof (t1) | Třída 5 | 15°-79° |
| | 57 | ESG4/10/TVG3/10/VSG6 | C-s2,d0 | Broof (t1) | Třída 3 | 15°-79° |
| | 53 | ESG4/12,5/TVG3/12,5/VSG4 | B-s3,d0 | Broof (t1) | Třída 5 | 15°-79° |
| | 53 | ESG4/12,5/TVG3/12,5/VSG4 | C-s2,d0 | Broof (t1) | Třída 3 | 15°-79° |
| | 56 | VSG8/10/TVG3/8/VSG6 | B-s3,d0 | Broof (t1) | Třída 5 | 15°-79° |
| | 56 | VSG8/10/TVG3/8/VSG6 | C-s2,d0 | Broof (t1) | Třída 3 | 15°-79° |
| | 57 | ESG4/10/TVG3/10/VSG6 | B-s3,d0 | Broof (t1) | Třída 3 | 15°-79° |
| | 57 | ESG4/10/TVG3/10/VSG6 | C-s2,d0 | Broof (t1) | Třída 3 | 15°-79° |
| | 53 | ESG4/12,5/TVG3/12,5/VSG4 | B-s3,d0 | Broof (t1) | Třída 3 | 15°-79° |
| | 53 | ESG4/12,5/TVG3/12,5/VSG4 | C-s2,d0 | Broof (t1) | Třída 3 | 15°-79° |
| | 57 | ESG4/10/TVG3/10/VSG6 | B-s3,d0 | Broof (t1) | Třída 5 | 20°-65° |
| | 57 | ESG4/10/TVG3/10/VSG6 | C-s2,d0 | Broof (t1) | Třída 5 | 20°-65° |
| | 53 | ESG4/12,5/TVG3/12,5/VSG4 | B-s3,d0 | Broof (t1) | Třída 5 | 20°-65° |
| | 53 | ESG4/12,5/TVG3/12,5/VSG4 | C-s2,d0 | Broof (t1) | Třída 5 | 20°-65° |
| | 56 | VSG8/10/TVG3/8/VSG6 | B-s3,d0 | Broof (t1) | Třída 5 | 20°-65° |
| | 56 | VSG8/10/TVG3/8/VSG6 | C-s2,d0 | Broof (t1) | Třída 5 | 20°-65° |
| | 68 | ESG4/10/TVG3/10/VSG8 | B-s3,d0 | Broof (t1) | Třída 5 | 20°-65° |
| | 57 | ESG4/10/TVG3/10/VSG6 | B-s3,d0 | Broof (t1) | Třída 5 | 20°-65° |
| | 53 | ESG4/12,5/TVG3/12,5/VSG4 | B-s3,d0 | Broof (t1) | Třída 5 | 20°-65° |
| | 56 | VSG8/10/TVG3/8/VSG6 | B-s3,d0 | Broof (t1) | Třída 5 | 20°-65° |
| | 68 | ESG4/10/TVG3/10/VSG8 | B-s3,d0 | Broof (t1) | Třída 5 | 20°-65° |

Technické parametry doplňkových oken

| Typ okna | Název zasklení | U_w – okna s WD (W/m^2K) | U_g – skla (W/m^2K) | R_w – hlukový útlum | Třída zvukové izolace | g (%) |
|----------|----------------|---|---------------------------------|--------------------------------|-----------------------|--|
| | | Součinitel prostupu tepla celého okna se zateplovacím blokem WD | Součinitel prostupu tepla sklem | | | Celkový číselník prostupu sluneční energie |
| | | DIN EN ISO 10077 DIN EN ISO 12567-2 | DIN EN 673 | EN ISO 20140-3 EN ISO 717-1 | | DIN EN 410 |



Tepelně-izolační výlez R3

| | | | | | | |
|----------|-------------------|-----|-----|---------------|---|----|
| R35_ K D | dvojsklo Standard | 1,3 | 1,0 | 32 (0;-2) dB | 2 | 52 |
| R35_ H D | dvojsklo Standard | 1,3 | 1,0 | 33 (-2;-6) dB | 2 | 52 |
| R39_ K D | trojsklo Standard | 1,1 | 0,7 | 35 (-1;-3) dB | 2 | 47 |
| R39_ H D | trojsklo Standard | 1,1 | 0,7 | 33 (-1;-2) dB | 2 | 47 |



Tepelně-izolační výlez R8

| | | | | | | |
|----------|------------------|------|-----|---------------|---|----|
| R89G K D | trojsklo Comfort | 0,99 | 0,8 | 41 (-2;-4) dB | 3 | 41 |
| R89P K D | trojsklo Premium | 0,86 | 0,6 | 40 (-2;-6) dB | 3 | 38 |



Střešní okno pro odvod kouře R5

| | | | | | | |
|-----------|------------------|-----|-----|---------------|---|----|
| R58_ K RA | dvojsklo Comfort | 1,3 | 1,1 | 38 (-2;-5) dB | 2 | 51 |
| R58_ H RA | dvojsklo Comfort | 1,3 | 1,1 | 37 (-1;-5) dB | 2 | 51 |



Bezpečnostní únikový výlez R8

| | | | | | | |
|-----------|------------------|------|-----|---------------|---|----|
| R89G K SA | trojsklo Comfort | 0,99 | 0,8 | 39 (-2;-5) dB | 3 | 41 |
| R89G H SA | trojsklo Comfort | 1,0 | 0,8 | 38 (-1;-4) dB | 3 | 41 |
| R89P K SA | trojsklo Premium | 0,86 | 0,6 | 37 (-1;-5) dB | 3 | 38 |
| R89P H SA | trojsklo Premium | 0,88 | 0,6 | 37 (-1;-5) dB | 3 | 38 |

Fasádní okno pro napojení střešního okna R1

| | | | | | | |
|-----------|------------------|------|-----|---------------|--|----|
| R18F K FA | dvojsklo Comfort | 1,1 | 1,0 | 38 (-1;-5) dB | | 47 |
| R19F K FA | trojsklo Comfort | 0,81 | 0,6 | 35 (-2;-6) dB | | 54 |
| R18F H FA | dvojsklo Comfort | 1,2 | 1,0 | 38 (-1;-5) dB | | 48 |
| R19F H FA | trojsklo Comfort | 0,87 | 0,6 | 32 (-1;-5) dB | | 50 |



| | Tv (%) Součinitel prostupu světelného slunečního záření DIN EN 410 | Zasklení VSG = lepené bezpečnostní sklo ESG = kalené bezpečnostní sklo TVG = tepelně zpevněné sklo | Požární vlastnosti DIN EN 13501-1 | Odolnost proti vnějšímu požáru | Odolnost proti nárazu DIN EN 13049 | Sklon střechy |
|--|---|--|---|---------------------------------------|--|-----------------------------------|
| | 72 | ESG4/16/4 | B-s3,d0 | Broof (t1) | Třída 5 | 15°-79° |
| | 72 | ESG4/16/4 | C-s2,d0 | Broof (t1) | Třída 5 | 15°-79° |
| | 66 | ESG4/11/TVG3/11/4 | B-s3,d0 | Broof (t1) | Třída 5 | 15°-79° |
| | 66 | ESG4/11/TVG3/11/4 | C-s2,d0 | Broof (t1) | Třída 5 | 15°-79° |
| | 57 | ESG4/10/TVG3/10/VSG6 | B-s3,d0 | Broof (t1) | Třída 5 | 20°-65° |
| | 53 | ESG4/12,5/TVG3/12,5/VSG4 | B-s3,d0 | Broof (t1) | Třída 5 | 20°-65° |
| | 71 | ESG4/14/VSG6 | B-s3,d0 | Broof (t1) | Třída 5 | max. úhel vyklopení 21°, 38°, 46° |
| | 71 | ESG4/14/VSG6 | C-s2,d0 | Broof (t1) | Třída 5 | max. úhel vyklopení 21°, 38°, 46° |
| | 57 | ESG4/10/TVG3/10/VSG6 | B-s3,d0 | Broof (t1) | Třída 5 | 20°-65° |
| | 57 | ESG4/10/TVG3/10/VSG6 | C-s2,d0 | Broof (t1) | Třída 5 | 20°-65° |
| | 53 | ESG4/12,5/TVG3/12,5/VSG4 | B-s3,d0 | Broof (t1) | Třída 5 | 20°-65° |
| | 53 | ESG4/12,5/TVG3/12,5/VSG4 | C-s2,d0 | Broof (t1) | Třída 5 | 20°-65° |
| | | | | | | |
| | | | | | | |
| | | | | | | |

Technické parametry oken RotoQ

| Typ okna | Název zasklení | U_w – okna s WD (W/m ² K) | U_g – skla (W/m ² K) | Rw – hlukový útlum | Třída zvukové izolace | g (%) |
|----------|----------------|---|--------------------------------------|--------------------------------|-----------------------|--|
| | | Součinitel prostupu tepla celého okna se zateplovacím blokem WD | Součinitel prostupu tepla sklem | | | Celkový číselník prostupu sluneční energie |
| | | DIN EN ISO 10077 DIN EN ISO 12567-2 | DIN EN 673 | EN ISO 20140-3 EN ISO 717-1 | | DIN EN 410 |



Kyvné okno RotoQ

| | | | | | | |
|--------|-------------------|------|-----|---------------|---|----|
| Q42C K | dvojsklo Comfort | 1,1 | 1,0 | 37 (-2;-5) dB | 3 | 51 |
| Q42C H | dvojsklo Comfort | 1,1 | 1,0 | 37 (-1;-5) dB | 3 | 51 |
| Q43C K | trojsklo Comfort | 0,90 | 0,7 | 38 (-2;-6) dB | 3 | 47 |
| Q43C H | trojsklo Comfort | 0,90 | 0,7 | 38 (-2;-5) dB | 3 | 47 |
| Q43P K | trojsklo Premium | 0,77 | 0,5 | 38 (-1;-5) dB | 3 | 38 |
| Q43P H | trojsklo Premium | 0,77 | 0,5 | 38 (-2;-5) dB | 3 | 38 |
| Q43A K | trojsklo Acoustic | 0,85 | 0,6 | 44 (-2;-6) dB | 4 | 37 |
| Q43A H | trojsklo Acoustic | 0,84 | 0,6 | 42 (-2;-5) dB | 4 | 37 |



Kyvné okno na elektrický pohon RotoQ

| | | | | | | |
|-----------------------|-------------------|------|-----|---------------|---|----|
| Q42C K E ₋ | dvojsklo Comfort | 1,1 | 1,0 | 37 (-2;-5) dB | 3 | 51 |
| Q42C H E ₋ | dvojsklo Comfort | 1,1 | 1,0 | 37 (-1;-5) dB | 3 | 51 |
| Q43C K E ₋ | trojsklo Comfort | 0,90 | 0,7 | 38 (-2;-6) dB | 3 | 47 |
| Q43C H E ₋ | trojsklo Comfort | 0,90 | 0,7 | 38 (-2;-5) dB | 3 | 47 |
| Q43P K E ₋ | trojsklo Premium | 0,77 | 0,5 | 38 (-1;-5) dB | 3 | 38 |
| Q43P H E ₋ | trojsklo Premium | 0,77 | 0,5 | 38 (-2;-5) dB | 3 | 38 |
| Q43A K E ₋ | trojsklo Acoustic | 0,85 | 0,6 | 44 (-2;-6) dB | 4 | 37 |
| Q43A H E ₋ | trojsklo Acoustic | 0,84 | 0,6 | 42 (-2;-5) dB | 4 | 37 |



| Tv (%) Součinitel prostupu světelného slunečního záření DIN EN 410 | Zasklení VSG = lepené bezpečnostní sklo ESG = kalené bezpečnostní sklo | Požární vlastnosti DIN EN 13501-1 | Odolnost proti vnějšímu požáru | Odolnost proti nárazu DIN EN 13049 | Sklon střechy |
|---|---|---|---|--|----------------------|
|---|---|---|---|--|----------------------|

| | | | | | |
|----|--------------------------|---------|------------|---------|---------|
| 71 | ESG4/16/VSG6 | B-s3,d0 | Broof (t1) | Třída 4 | 15°-79° |
| 71 | ESG4/16/VSG6 | C-s1,d0 | Broof (t1) | Třída 3 | 15°-79° |
| 63 | ESG4/12/ESG4/12/VSG6 | B-s3,d0 | Broof (t1) | Třída 4 | 15°-79° |
| 63 | ESG4/12/ESG4/12/VSG6 | C-s1,d0 | Broof (t1) | Třída 3 | 15°-79° |
| 53 | ESG4/12,5/TVG3/12,5/VSG6 | B-s3,d0 | Broof (t1) | Třída 4 | 15°-79° |
| 53 | ESG4/12,5/TVG3/12,5/VSG6 | C-s1,d0 | Broof (t1) | Třída 3 | 15°-79° |
| 56 | VSG8/10/ESG4/10/VSG6 | B-s3,d0 | Broof (t1) | Třída 4 | 15°-79° |
| 56 | VSG8/10/ESG4/10/VSG6 | C-s1,d0 | Broof (t1) | Třída 3 | 15°-79° |

| | | | | | |
|----|--------------------------|---------|------------|---------|---------|
| 71 | ESG4/16/VSG6 | B-s3,d0 | Broof (t1) | Třída 4 | 15°-79° |
| 71 | ESG4/16/VSG6 | C-s1,d0 | Broof (t1) | Třída 3 | 15°-79° |
| 63 | ESG4/12/ESG4/12/VSG6 | B-s3,d0 | Broof (t1) | Třída 4 | 15°-79° |
| 63 | ESG4/12/ESG4/12/VSG6 | C-s1,d0 | Broof (t1) | Třída 3 | 15°-79° |
| 53 | ESG4/12,5/TVG3/12,5/VSG6 | B-s3,d0 | Broof (t1) | Třída 4 | 15°-79° |
| 53 | ESG4/12,5/TVG3/12,5/VSG6 | C-s1,d0 | Broof (t1) | Třída 3 | 15°-79° |
| 56 | VSG8/10/ESG4/10/VSG6 | B-s3,d0 | Broof (t1) | Třída 4 | 15°-79° |
| 56 | VSG8/10/ESG4/10/VSG6 | C-s1,d0 | Broof (t1) | Třída 3 | 15°-79° |

Záruka Roto

Značka Roto znamená kvalitu. Kvalitní materiály, mnohaleté zkušenosti ve výrobě pokrokových střešních oken a technologie, které udávají směr, vám poskytují nejvyšší jistotu. Za to Vám ručíme svým jménem.



Podrobné záruční podmínky naleznete na www.roto-frank.com/cz/dst/warranty nebo naskenováním QR kódu.

Typový štítek střešních oken a doplňků

Pomocí údajů uvedených na typovém štítku vám můžeme efektivněji a rychleji pomoci či poradit.



Štítek s QR kódem, který je na oknech od roku 2020

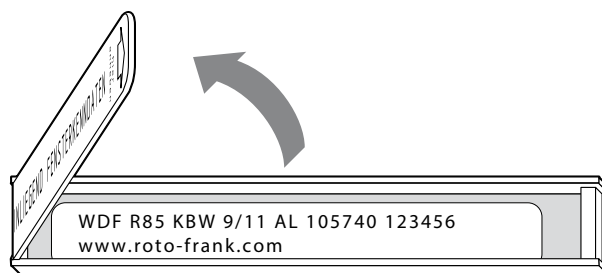

Štítek v plastové záslepce

Naskenováním QR kódu se dostanete do sekce Moje Roto, kde o svém produktu získáte veškeré informace. Své produkty zde můžete rovněž spravovat.

Jak najít výrobní štítek střešního okna

Otočte okno do umývací polohy. Štítek najdete na horní hraně křídla nebo v pravém horním rohu na kovaní křídla.
Příklad „WDF R79 WD KBW 07/11 AL HAN 10A769“



R6/R8



R4/R7



Q4



R3/R8 D

Jak najít výrobní štítek vnitřního doplňku

Na ovládací liště, nebo na kazetě v horní části při pohledu z vnější strany zasklení (umývací poloha okna).

Příklad „ZRV R4/R7 DE 07/11 M W 1-V02 20A710 A“

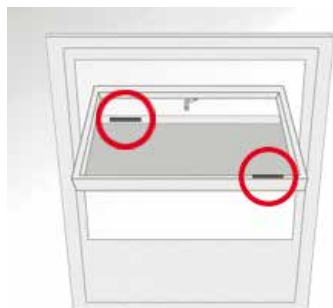

Jak najít výrobní štítek vnějšího doplňku

Na spodní lamelu z vnitřní strany (pohled skrz zasklení)

Příklad „ZRO R4/R7 RT2 P EF 07/11 R703 105739“



Kontakty Česká republika

Region 1: Kraj Jihočeský,
Středočeský (okresy: Benešov,
Příbram)

☎ (+420) 725 710 847

Region 2: Kraj Karlovarský,
Liberecký, Středočeský (okres:
Mělník), Ústecký

☎ (+420) 724 551 971

Region 3: Kraj Hradecký,
Pardubický, Středočeský
(okresy: Kolín, Kutná Hora,
Mladá Boleslav, Nymburk)

☎ (+420) 602 764 163

Region 4: Kraj Jihomoravský
(okres: Znojmo), Vysočina

☎ (+420) 602 773 008

Region 5: Kraj Praha,
Středočeský (okresy: Praha –
východ, Praha – západ)

☎ (+420) 602 764 162

Region 6: Kraj
Moravskoslezský, Olomoucký
(okresy: Olomouc, Prostějov,
Přerov), Zlínský (okresy:
Kroměříž, Vsetín, Zlín)

☎ (+420) 725 855 833

Region 7: Kraj Jihomoravský
(okresy: Blansko, Brno –
město, Brno – venkov, Břeclav,
Hodonín, Vyškov), Olomoucký
(okresy: Jeseník, Šumperk),
Zlínský (okres: Uherské
Hradiště)

☎ (+420) 724 823 504

Region 8: Kraj Plzeňský,
Středočeský (okresy: Beroun,
Kladno, Rakovník)

☎ (+420) 606 780 309

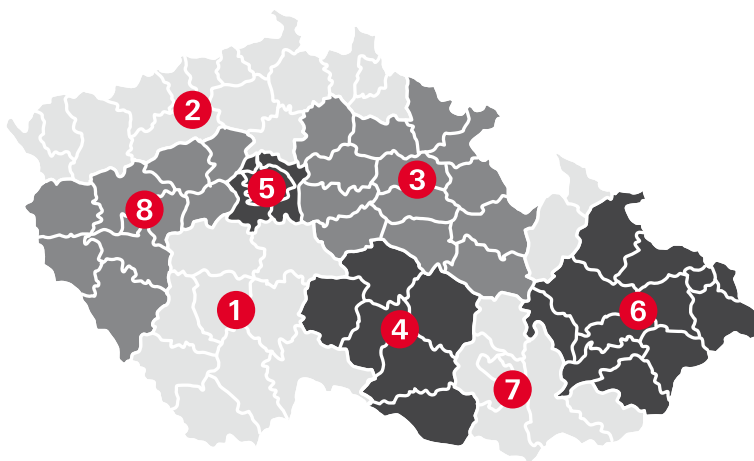

☎ (+420) 272 651 428

@ roto.cz@rotofrank.com

Máte reklamaci / technický dotaz?



Pro dotazy technického rázu
vyplňte, prosím, servisní formulář.
Následně Vás budeme kontaktovat.

www.rotostresniokna.cz



Máte obecný dotaz k produktům nebo ceně?



Pro dotazy obecného rázu vyplňte,
prosím, kontaktní formulář.
Následně Vás budeme kontaktovat.

Ceník online



ROTO střešní okna s.r.o.
Průmyslová 1306/7
102 00 Praha 10 – Hostivař
Česká republika

(+420) 272 651 428
roto.cz@rotofrank.com

www.rotostresniokna.cz