



Cenník Roto

Platný od 1. 6. 2026

5 dôvodov pre Roto

Produkty Roto sa vyrábajú podľa prísnych Nemeckých štandardov. Sú skonštruované podľa najnovších technologických postupov s dôrazom na vysokú úžitkovosť, komfortné ovládanie a prepracovaný dizajn. Strešné okná a príslušenstvo Roto predstavujú prvotriednu kvalitu v každom cenovom segmente. Presvedčí vás svojimi vynikajúcimi vlastnosťami, dlhou životnosťou a jednoduchou údržbou. Kým produkty Roto opustia výrobný závod, sú dôkladne testované. Predaj a montáž našich produktov nechávame vykonávať skutočným profesionálom – obchodným partnerom Roto a overenými montážnymi firmami.



Kvalita výrobkov

Značkové produkty Roto predstavujú prvotriednu kvalitu v každom cenovom segmente.

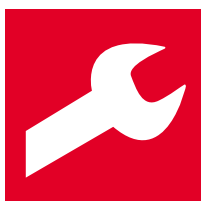

Jednoduchá montáž

Rýchlo, jednoducho a bezpečne. Z výroby predmontovaný zatepľovací blok, napojenie na parotesnú fóliu a montážne uholníky.



Energetická efektívnosť

Vysoko kvalitné zasklenie a zatepľovací blok po celej výške rámu zaručujú vynikajúce tepelno – technické parametre.



Dlhá životnosť

Na Roto sa dá spoľahnúť. Prvotriedne materiály, precízne spracovanie a vysoká odolnosť.



Krátke dodacie podmienky

Rýchle a kompletne dodanie tovaru. Najpredávanejšie produkty doručíme do 48 hodín od objednávky.



Vážení zákazníci spoločnosti Roto,

neustály rozvoj a spoľahlivosť patria k hlavným hodnotám, ktoré spoločnosť Roto dlhodobo charakterizujú. Platí to nielen pre naše strešné okná a systémové riešenia, ale aj pre spoluprácu s vami. S cieľom vytvárať čo najlepšie podmienky pre váš podnikateľský rast neustále napredujeme, rozvíjame sa a rozširujeme našu ponuku a služby.

Roto investuje do budúcnosti.

Aj naďalej preto budeme významne investovať – do výkonných a perspektívnych výrobných a logistických lokalít, do efektívnych procesov, do sortimentu, ktorý ponúka montážne prívetivé a dlhodobo spoľahlivé riešenia pripravené už dnes na výzvy budúcnosti, ako aj do silného tímu interného a terénneho predaja, ktorý vás bude profesionálne podporovať odborným poradenstvom a hlbokými znalosťami v každej fáze vašich projektov.

Vstúpme spoločne do ďalšieho roka v znamení úspechu a pevného partnerstva. Sme pripravení!

S pozdravom

Jochen Frieß

predseda predstavenstva, Roto Frank Dachsystem-Technologie



Viac informácií



Originál Roto od roku 1995

100% plastový profil

Naše plastové okná zdokonaľujeme už viac ako 30 rokov. Profil zo 100 % PVC zabezpečuje maximálnu stabilitu a energetickú účinnosť. Je teda ideálny na profesionálne použitie a rekonštrukcie, kde je hlavným cieľom dlhodobá spokojnosť zákazníkov, minimálna údržba a udržateľnosť.



Maximálna odolnosť a stabilita

Vysokokvalitný plastový viackomorový profil v kombinácii s oceľovou výstužou je mimoriadne odolný voči vonkajším vplyvom a dlhodobo si zachováva svoj tvar.



Vynikajúca energetická účinnosť

Moderné riešenie profilu okenného rámu s komorami optimalizuje izoláciu a znižuje tepelné straty, čo prispieva k efektívnejšiemu využívaniu energie v budove.













Takmer 100 % recyklovateľné

Hlavné materiály¹ plastových okien Roto sú plne recyklovateľné a môžu byť následne využité na výrobu nových dielov. Vďaka tomu môžu staré okná opäť dostať nový život.

Viac informácií nájdete na: www.rotostresneokna.sk/100percent

¹ Hlavné materiály sú plast, kov a sklo.

	Inteligentná domácnosť		6	
	Prehľad produktov		8	
	Prehľad zasklenia		10	
	Prehľad rozmerov		12	
	Strešné okná Maßstab	Designo R4	kyvné okno	14
	Strešné okná Handwerk	Designo R4 E Designo R7	kyvné okno na elektrický pohon výsuvno kyvné okno	16 18
	Strešné okná Meisterstück	RotoQ Q4	kyvné okno	20
		RotoQ Q4 E	kyvné okno na elektrický pohon	22
		Designo R6	kyvné okno	24
		Designo R6 E	kyvné okno na elektrický pohon	26
		Designo R8	výklopné/kyvné okno	28
		Designo i8	výklopné/kyvné okno na elektrický pohon	30
	Doplňkové okná	Designo Heat	Strešné okno s integrovanou vykurovacou funkciou	32
		Designo R8 / i8 Heat	Výklopné/kyvné okno na elektrický pohon	34
		Designo R3 D	Tepelno-izolačný výlez	36
		Designo R8 D	Tepelno-izolačný výlez	37
		Designo R1	Fasádne okno pre napojenie strešného okna	38
		Designo R8 SA	Bezpečnostný únikový výlez	39
		Designo R2	Strešný svetlík	40
	Renovácia	Výmena strešných okien		41
	Lemovanie	Lemovanie pre strešné okná Designo		48
		Lemovanie pre strešné okná RotoQ		58
		Vnútorne ostenie		64
	Príslušenstvo	Vonkajšie doplnky		67
		Vnútorne doplnky		72
		Sieťka proti hmyzu		86
		Elektrické príslušenstvo		88
		Manuálne príslušenstvo		90
		Elektro príslušenstvo k Heat		91
		Technické informácie		92
		Záruka		102
		Typový štítek		102
		Kontakty		103

Viac pohodlia pre vaše podkrovie

Vďaka jednoduchej integrácii produktov Roto do vašej inteligentnej domácnosti máte svoje podkrovie doslova pod kontrolou.

3 jednoduché kroky na výber správneho produktu podľa vášho systému inteligentnej domácnosti:

1) Aký systém inteligentnej domácnosti používate?



Bezdrôtové systémy (pripojenie s aktorm)

Napr.: Z-Wave Plus, eNet, eQ-3, EnOcean, Somfy



Káblové systémy

Napr.: free@home, KNX, LCN, digitalSTROM, myGEKKO, Qivicon, Loxone, innogy

2) Aké rozhranie potrebujete?

Pohon na 230 V ovládaný aktorm systému inteligentnej domácnosti

Pohon na 24 V ovládaný aktorm systému inteligentnej domácnosti

Systémový spínací aktor, bezpotenciálový*

3) Ktorý produkt Roto chcete integrovať?

– Vonkajšia lamelová roleta ZRO E
– Vonkajšia protisľnečná roleta ZMA E
– Motor okna R6 MA35 (230V)

– Vnútorne doplnky ZRE E, ZRV E
– Motor okna R6 MA25 (24V)
– Motor okna R8 MA30 (v kombinácii s trafom 24V)

– Elektrické kyvné okná R4, R6 & Q4
– Výklopno-kyvné okno i8
– Napojenie pomocou prídavného kábla TAK



Priame zapojenie do systému inteligentnej domácnosti

Napr.: Becker CC41, Mediola® V6



Na prvé prepojenie je potrebné použiť spárovaný hlavný ovládač

– Vonkajšia roleta ZRO (F/S)
– Vonkajšia protisľnečná roleta ZMA (F/S)
– Vnútorne doplnky – elektrické s rádiovým prijímačom 24 V

– Elektrické kyvné okná R4, R6 & Q4
– Výklopno-kyvné okno i8
– Vnútorne doplnky ZRE, ZRV
– Vonkajšie doplnky ZRO (F/S), ZMA (F/S)

* pokiaľ sú na strešnom okne Tronic alebo i8 už elektrické doplnky (vonkajšie, vnútorné), tak je potrebné pre každý produkt vlastný aktor



Roto Designo Heat.

Prvé strešné okno s integrovanou vykurovacou funkciou.
Viac informácií na strane 32.

NOVINKA

Maßstab

Základný rad okien určený zákazníkom pre ktorých nie sú prioritou tepelno-technické parametre.



Tieto okná sú to pravé pre zákazníkov, ktorí stavili na skúsenosti nemeckých inžinierov, ale nekladú dôraz na tepelno-technické parametre. Tento základný produkt obsahuje všetko, čomu rozumieme pod pojmom Roto: prvotriedna kvalita za rozumnú cenu.

Handwerk

Zlatá stredná cesta. Spoľahlivé riešenie pre každého zákazníka.

Aj táto stredná trieda strešných okien spĺňa hodnoty Roto a ponúka vysokú kvalitu. Pretože sú strešné okná tejto triedy vyrobené s pomocou znalostí strechárskych profesionálov, plnia všetky požiadavky zákazníkov a sú výrobkom pre každodenný predaj.



Názov produktu	Designo R4 kynné	Designo R4 kynné	Designo R7 výsuvno kynné
Obsluha	M	E EF SF	M
	kľučka dole	stenový prepínač diaľkový ovládač	kľučka dole
Materiál rámu			
Zasklenie	dvojsklo trojsklo	dvojsklo trojsklo	trojsklo
Vonkajší zatepľovací blok	✓	✓	
Plast v dekore dreva	borovica, zlatý dub	borovica, zlatý dub	
Tepelné parametre: U_w (W/m ² K)	1,1–1,3	1,1–1,3	1,0–1,1

M manuálne **E** elektrické **EF** elektrické na diaľkové ovládanie **SF** solárne na diaľkové ovládanie

Meisterstück

Prémiové okná šité zákazníkovi na mieru s vynikajúcimi tepelno-technickými parametrami.

Strešné okná tejto triedy sú top produkty Roto vo svojom vzhľade, funkčnosti a tepelno-technickými parametrami. Ponúkame najväčší výber modelov, variantov zasklenia, veľkostí a materiálov. Tieto strešné okná sú výborne spracované a sú hodnotené najlepšimi známkami v oblasti energetickej účinnosti. Sú vhodné aj do nízkoenergetických a pasívnych domov. Preto presvedčia aj najnáročnejšieho zákazníka. Samozrejme ostávajú verné hodnotám Roto: prvotriedna kvalita, jednoduchá montáž a dlhá životnosť.



Designo R6	Designo R8	Designo i8	RotoQ
kynné	výklopno/kynné	výklopno/kynné	kynné
M E EF SF	M	EF	M E EF SF
kľučka dole stenový prepínač diaľkový ovládač	kľučka dole	stenový prepínač diaľkový ovládač	madlo hore stenový prepínač diaľkový ovládač
dvojsklo trojsklo			
✓			
borovica, zlatý dub, orech			✗
0,86–1,2			0,77–1,1

Prehľad zasklenia

Prehľad zasklenia Designo a RotoQ*

	dvojsklo Standard	dvojsklo Comfort		trojsklo Standard
	Základné Jednoducho dobré – vonkajšie tvrdené sklo odolné voči rozbitiu krúpami.	Bezpečné Vďaka vnútornému vrstve- nému sklu je bývanie pod strechou bezpečnejšie.		Výhodné Lepšie parametre a výhodná cena.
Produktový rad	Designo	Designo	RotoQ	Designo
Značenie zasklení	5 (R4)	8C (R6/R8)	2C (Q4)	9 (R4/R7)
Súčiniteľ prestupu tepla celého okna U_w (W/m ² K)	1,3	1,1		1,1
Súčiniteľ prestupu tepla cez sklo U_g (W/m ² K)	1,0	1,0		0,7
Celkový činiteľ prestupu slnečnej energie g (%)	52	52	51	47
Zvuková izolácia R_w (dB/trieda)	32/2	34/2	37/3	33/2
Skladba skiel ESG bezpečnostné tvrdené TVG tepelne spevnené VSG bezpečnostné vrstvené Float vnútorné plavené	<ul style="list-style-type: none"> ■ ESG ■ Float 	<ul style="list-style-type: none"> ■ ESG ■ VSG 		<ul style="list-style-type: none"> ■ ESG ■ TVG ■ Float
Ochranná vrstva				
Vhodné pre pasívne domy				

Pre každú
požiadavku
správne
zasklenie

trojsklo Comfort			trojsklo Premium		trojsklo Acoustic		trojsklo Heat
Komfortné Spolahlivé riešenie pre každého.			Pasívne Správna voľba pre energetickú úsporu.		Protihlukové Kľudná domácnosť vďaka výraznej redukcii prestupu hluku.		Vyhrievané Prvé strešné okno, ktoré aj vykuruje.
Designo		RotoQ	Designo	RotoQ	Designo	RotoQ	Designo
9C (R7)	9G (R6/R8)	3C (Q4)	9P (R6/R8)	3P (Q4)	6E (R6/R8)	3A (Q4)	9H K (R8/i8)
1,0	0,99	0,9	0,86	0,77	1,0	0,85	0,99
0,6	0,8	0,7	0,6	0,5	0,7	0,6	0,8
40	41	47	38		38	37	52
33/2	39/3	38/3	37/3	38/3	43/4	44/4	39/3
■ ESG ■ TVG ■ Float	■ ESG ■ TVG ■ VSG	■ ESG ■ ESG ■ VSG	■ ESG ■ TVG ■ VSG		■ VSG ■ TVG ■ VSG	■ VSG ■ ESG ■ VSG	■ ESG ■ TVG ■ VSG
			Anti-Tau				
			✓				✓

Rozmerový rad strešných okien Designo

	054/xxx	065/xxx	074/xxx	094/xxx	114/xxx	134/xxx	cm
xxx/078	R8 R7 R6 R6 E ** R4 R4 E_		R6** R6 E ** R8	R6* R6 E ** R8*	R6** R6 E **	R6** R6 E **	
xxx/098	R8 R7 R6 R6 E ** R4 R4 E_ R8 D R3 D	R8 R7 R6 R6 E ** R4 R4 E_	R8 R7 R6 R6 E ** R4 R4 E_ R3 D	R8** R7 R6 R6 E ** R3 D H R4 R4 E_	R8 K R7 R6 R6 E ** R4 R4 E_	R8 K R8* R6 R6 E **	
xxx/118	R8 R7 R6 R6 E ** R4 R4 E_	R8 R7 R6 R6 E ** R4 R4 E_ R8 D R3 D	R8 R7 R6 R6 E ** R4 R4 E_	R8 R7 R6** R6 E ** R4 R4 E_	R8 R7 R6 R6 E ** R5 RW R4 R4 E_		
xxx/140		R8 R7 R6 R6 E ** R5 RW R4 R4 E_	R8 i8 EF R8 SA R7 R6 R6 E ** R5 RW R4 R4 E_	R8 i8 EF R7 R6 R6 E ** R5 RW R4 R4 E_	R8 i8 EF** R8 SA R7 R6 R6 E ** R5 RW R4 R4 E_	R8** i8 EF** R6 R6 E **	
xxx/160		R7	R8** i8 EF** R7 R6** R6 E **	R8** i8 EF** R6* R6 E **	R8** i8 EF** R8 SA	i8 EF** R8 K*	
xxx/180		R8 K*	R8 K* i8 EF**	R8 K* i8 EF**	i8 EF**		

*nie je zasklenie 9G, 9P, 6E

**nie je zasklenie 6E

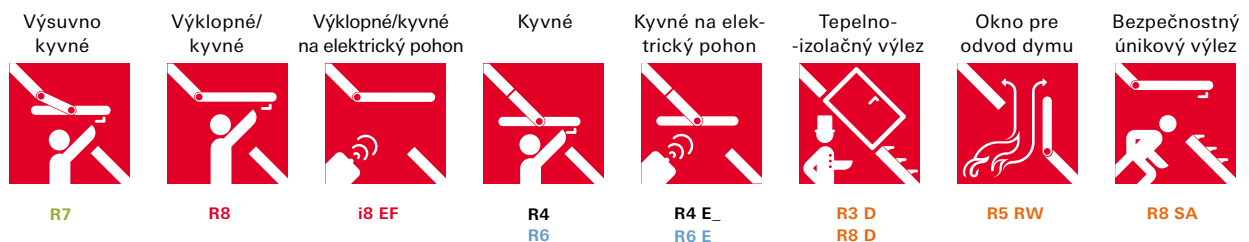

Rozmerový rad strešných okien RotoQ

	055/xxx	060/xxx	066/xxx	078/xxx	094/xxx	114/xxx	134/xxx	cm
xxx/060		Q4** Q4 E_ H**						
xxx/078	Q4 Q4 E_			Q4 Q4 E_	Q4 Q4 E_	Q4 Q4 E_	Q4* Q4 E_*	
xxx/098	Q4 Q4 E_		Q4 Q4 E_	Q4 Q4 E_	Q4 Q4 E_	Q4 Q4 E_	Q4* Q4 E_*	
xxx/118	Q4 Q4 E_		Q4 Q4 E_	Q4 Q4 E_	Q4 Q4 E_	Q4 Q4 E_	Q4* Q4 E_*	
xxx/140			Q4 Q4 E_	Q4 Q4 E_	Q4 Q4 E_	Q4 Q4 E_	Q4* Q4 E_*	
xxx/160				Q4 Q4 E_	Q4 Q4 E_	Q4* Q4 E_*	Q4* Q4 E_*	
xxx/180				Q4* Q4 E_*	Q4* Q4 E_*	Q4* Q4 E_*		

Kyvné

Kyvné na
elektrický pohon

*nie je zasklenie 3A

**iba v zasklení 2C a 3C



Q4



Q4 E_

Designo R4 plast, drevo

Kyvňé okno



Popis

- + kyvný spôsob otvárania – pánt v strede rámu
- + vhodné pre umiestnenie vysoko nad podlahou
- + kľučka na spodnej hrane krídla pre pohodlné ovládanie
- + nastaviteľný pánt pre dodatočné nastavenie krídla voči rámu
- + bezpečnostná umývacia poloha
- + štrbinová ventilácia

Rozmer okna

Vonkajší rozmer rámu
strešného okna v cm (Š/V)

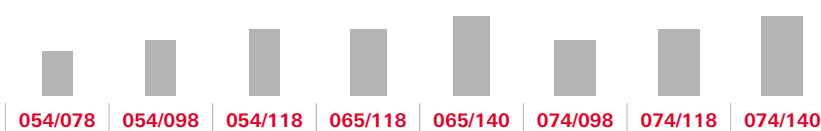

Plast

dvojsklo Standard

R45_ xxx/xxx K200	bez DPH	445	464	479	495	531	494	519	553
	s DPH	547,35	570,72	589,17	608,85	653,13	607,62	638,37	680,19

trojsklo Standard

R49_ xxx/xxx K200	bez DPH	444	464	479	540	587	527	568	608
	s DPH	546,12	570,72	589,17	664,20	722,01	648,21	698,64	747,84

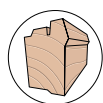

Drevo

dvojsklo Standard

R45_ xxx/xxx H200	bez DPH	392	407	427	438	473	437	462	491
	s DPH	482,16	500,61	525,21	538,74	581,79	537,51	568,26	603,93

trojsklo Standard

R49_ xxx/xxx H200	bez DPH	392	407	427	463	503	452	485	519
	s DPH	482,16	500,61	525,21	569,49	618,69	555,96	596,55	638,37



Možnosť kombinácie s:

- + vnútornými a vonkajšími tieniacimi doplnkami
- + vnútorným ostením



Technické parametre

Zasklenie	U_w okna (W/m ² K)	U_g skla (W/m ² K)	R_w (dB)
	súčiniteľ prestupu tepla celého okna	súčiniteľ prestupu tepla sklom	hlukový útlm
dvojsklo Standard (5)	1,3	1,0	32 plast 33 drevo
trojsklo Standard (9)	1,1	0,7	33

Všetky technické parametre nájdete na str. 92–93.

Príplatky

Plastový profil v dekore	borovica	R4xx xxx/xxx P200	55
	zlatý dub	R4xx xxx/xxx G200	
Drevený profil	biely lak	R4xx xxx/xxx W200	100
Oplechovanie okna	meď	R4xx xxx/xxx x400	136
	predzvetralý titánzinok	R4xx xxx/xxx x600	
	farba RAL	R4xx xxx/xxx x800	
Uzamykateľná kľučka (predmontovaná z výroby)			15

Plastový profil v dekore



Zlatý dub G



Borovica P



	548	569	598	575	595	636
	674,04	699,87	735,54	707,25	731,85	782,28

	614	646	708	714	731	778
	755,22	794,58	870,84	878,22	899,13	956,94

	483	499	527	506	526	560
	594,09	613,77	648,21	622,38	646,98	688,80

	540	568	605	571	600	663
	664,20	698,64	744,15	702,33	738,00	815,49



V ponuke taktiež aj s dvojsklom 8. Ceny na požiadanie.
Strešné okná radu R4 a R7 je možné kombinovať iba medzi sebou.

Designo R4 plast, drevo

Kyvné okno na elektrický pohon



Popis

- + radiaca jednotka a motorový pohon integrovaný priamo do strešného okna
- + ovládanie stenovým prepínačom: prevedenie E, alebo diaľkovým ovládačom: prevedenie EF, pri vybraných veľkostiach SF
- + dažďový senzor pre bezpečné automatické zatvorenie
- + možnosť pripojenie k radiacej jednotke vonkajšie elektrické rolety i vnútorné tieniace doplnku
- + nastaviteľný pánt pre dodatočné nastavenie krídla voči rámu

Poznámka

- + Stenový prepínač alebo diaľkový ovládač nieje súčasťou balenia
- + Pri variante E_ je súčasťou balenia ovládací kábel k radiacej jednotke (5m)

Rozmer okna

Vonkajší rozmer rámu strešného okna v cm (Š/V)

	054/078	054/098	054/118	065/118	065/140	074/098	074/118	074/140	



Plast

dvojsklo Standard

R45_ xxx/xxx K2E_	bez DPH	811	830	845	861	897	860	885	919	
	s DPH	997,53	1020,90	1039,35	1059,03	1103,31	1057,80	1088,55	1130,37	

trojsklo Standard

R49_ xxx/xxx K2E_	bez DPH	810	830	845	906	953	893	934	974	
	s DPH	996,30	1020,90	1039,35	1114,38	1172,19	1098,39	1148,82	1198,02	

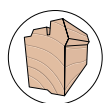

Drevo

dvojsklo Standard

R45_ xxx/xxx H2E_	bez DPH	758	773	793	804	839	803	828	857	
	s DPH	932,34	950,79	975,39	988,92	1031,97	987,69	1018,44	1054,11	

trojsklo Standard

R49_ xxx/xxx H2E_	bez DPH	758	773	793	829	869	818	851	885	
	s DPH	932,34	950,79	975,39	1019,67	1068,87	1006,14	1046,73	1088,55	



Možnosť kombinácie s:

- + vnútornými a vonkajšími tieniacimi doplnkami
- + vnútorným ostením



Technické parametre

Zasklenie	U_w okna (W/m ² K)	U_g skla (W/m ² K)	R_w (dB)
	súčiniteľ prestupu tepla celého okna	súčiniteľ prestupu tepla sklom	hlukový útlm
dvojsklo Standard (5)	1,3	1,0	32 plast 33 drevo
trojsklo Standard (9)	1,1	0,7	32

Všetky technické parametre nájdete na str. 92–93.

Ovládanie

Ovládací kábel k riadiacej jednotke (variant okna EF) na integráciu do systémov Smart Home je nutné objednať zvlášť – viď strana 84.



Príplatky

Plastový profil v dekore	borovica	R4xx xxx/xxx P2E_	55
	zlatý dub	R4xx xxx/xxx G2E_	
Drevený profil	biely lak	R4xx xxx/xxx W2E_	100
Oplechovanie okna	meď	R4xx xxx/xxx x4E_	136
	predzvetralý titánzinok	R4xx xxx/xxx x6E_	
	farba RAL	R4xx xxx/xxx x8E_	
Ovládanie	na diaľkové ovládanie	R4xx xxx/xxx x2EF	52
	na diaľkové ovládanie so solárnym pohonom	R4xx xxx/xxx x2SF	157
Ovládače	Ovládače je nutné zakúpiť zvlášť. Kompletnú ponuku nájdete na str. 84.		

Plastový profil v dekore



Zlatý dub G



Borovica P

094/098	094/118	094/140	114/098	114/118	114/140
----------------	----------------	----------------	----------------	----------------	----------------

914	935	964	-	961	1002
1124,22	1150,05	1185,72	-	1182,03	1232,46

980	1012	1074	1080	1097	1144
1205,40	1244,76	1321,02	1328,40	1349,31	1407,12

849	865	893	-	892	926
1044,27	1063,95	1098,39	-	1097,16	1138,98

906	934	971	937	966	1029
1114,38	1148,82	1194,33	1152,51	1188,18	1265,67



V ponuke taktiež aj s dvojsklom 8. Ceny na požiadanie. Strešné okná radu R4 a R7 je možné kombinovať iba medzi sebou.

Designo R7 plast, drevo

Výsuvno kyvné okno



Novinka

- + dostupné tiež v šírke 078/xxx
- + nová šírka vhodná na výmenu okien iných výrobcov bez nutnosti zmeny veľkosti stavebného otvoru
- + viac informácií k výmene strešných okien na str. 41.

Popis

- + výsuvno kyvný spôsob otvárania
- + pánt v hornej štvrtine rámu
- + vhodné pre umiestnenie nižšie nad podlahou – krídlo takmer nezasahuje do interiéru
- + kľučka na spodnej hrane krídla
- + nastaviteľný pánt pre dodatočné nastavenie krídla voči rámu
- + bezpečnostná umývacia poloha
- + štrbinová ventilácia

Rozmer okna

Vonkajší rozmer rámu strešného okna v cm (Š/V)



Plast

trojsklo Standard

R79_ xxx/xxx K200	bez DPH	457	481	503	501	564	614	647	552
	s DPH	562,11	591,63	618,69	616,23	693,72	755,22	795,81	678,96

trojsklo Comfort

R79C xxx/xxx K200	bez DPH	554	593	635	638	682	740	792	668
	s DPH	681,42	729,39	781,05	784,74	838,86	910,20	974,16	821,64



Drevo

trojsklo Standard

R79_ xxx/xxx H200	bez DPH	393	418	448	468	484	526	559	477
	s DPH	483,39	514,14	551,04	575,64	595,32	646,98	687,57	586,71

trojsklo Comfort

R79C xxx/xxx H200	bez DPH	460	491	546	546	569	617	660	556
	s DPH	565,80	603,93	671,58	671,58	699,87	758,91	811,80	683,88



Možnosť kombinácie s:

- + vnútornými a vonkajšími tieniacimi doplnkami
- + vnútorným ostením



Technické parametre

Zasklenie	U_w okna (W/m ² K)	U_g skla (W/m ² K)	R_w (dB)
	súčiniteľ prestupu tepla celého okna	súčiniteľ prestupu tepla sklom	hlukový útlm
trojsklo Standard (9)	1,1	0,7	33
trojsklo Comfort (9C)	1,0	0,6	33

Všetky technické parametre nájdete na str. 92–93.

Príplatky

Plastový profil v dekore	borovica	R7xx xxx/xxx P200	55
	zlatý dub	R7xx xxx/xxx G200	
Drevený profil	biely lak	R7xx xxx/xxx W200	100
Oplechovanie okna	meď	R7xx xxx/xxx x400	136
	predzveralý titánzinok	R7xx xxx/xxx x600	
	farba RAL	R7xx xxx/xxx x800	
Uzamykateľná kľučka (predmontovaná z výroby)			15

Plastový profil v dekore



Zlatý dub G

Borovica P

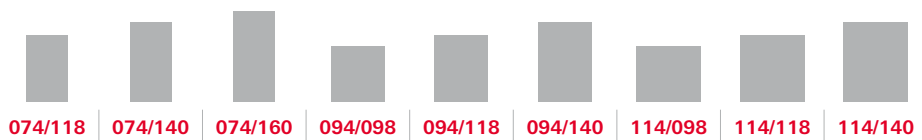

587	629	735	662	677	740	759	763	814
722,01	773,67	904,05	814,26	832,71	910,20	933,57	938,49	1001,22
708	755	890	783	839	897	858	918	982
870,84	928,65	1094,70	963,09	1031,97	1103,31	1055,34	1129,14	1207,86
505	541	631	591	596	636	602	631	696
621,15	665,43	776,13	726,93	733,08	782,28	740,46	776,13	856,08
590	625	741	653	700	747	693	741	820
725,70	768,75	911,43	803,19	861,00	918,81	852,39	911,43	1008,60



Strešné okná radu R4 a R7 je možné kombinovať iba medzi sebou.

RotoQ plast, drevo

Kyvňé okno



Popis

- + kylvňý spôsob otváraia - pánt v strede rámu
- + jednoduchá, bezpečná a rýchla montáž vďaka klik systému
- + madlo na hornej hrane krídla pre pohodlné ovládanie
- + nastaviteľný pánt pre dodatočné nastavenie krídla voči rámu
- + bezpečnostná umývacía poloha
- + štrbinová ventilácia

Rozmer okna

Vonkajší rozmer rámu strešného okna v cm (Š/V)

	055/078	055/098	055/118	066/098	066/118	066/140	078/078	078/098	078/118
--	---------	---------	---------	---------	---------	---------	---------	---------	---------



Plast

dvojsklo Comfort

Q42C xxx/xxx K200	bez DPH	597	635	689	689	718	779	689	705	774
	s DPH	734,31	781,05	847,47	847,47	883,14	958,17	847,47	867,15	952,02

trojsklo Comfort

Q43C xxx/xxx K200	bez DPH	727	772	861	861	893	972	814	873	945
	s DPH	894,21	949,56	1059,03	1059,03	1098,39	1195,56	1001,22	1073,79	1162,35

trojsklo Premium

Q43P xxx/xxx K200	bez DPH	879	937	1040	1040	1087	1179	991	1065	1145
	s DPH	1081,17	1152,51	1279,20	1279,20	1337,01	1450,17	1218,93	1309,95	1408,35

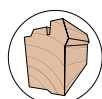

Drevo

dvojsklo Comfort

Q42C xxx/xxx H200	bez DPH	547	583	632	632	658	712	630	642	690
	s DPH	672,81	717,09	777,36	777,36	809,34	875,76	774,90	789,66	848,70

trojsklo Comfort

Q43C xxx/xxx H200	bez DPH	648	689	765	765	795	863	766	779	840
	s DPH	797,04	847,47	940,95	940,95	977,85	1061,49	942,18	958,17	1033,20

trojsklo Premium

Q43P xxx/xxx H200	bez DPH	797	846	940	940	980	1065	940	958	1030
	s DPH	980,31	1040,58	1156,20	1156,20	1205,40	1309,95	1156,20	1178,34	1266,90



Možnosť kombinácie s:

- + vnútornými a vonkajšími tieniacími doplnkami
- + vnútorným ostením



Technické parametre

Zasklenie	U_w okna (W/m ² K)	U_g skla (W/m ² K)	R_w (dB)
	súčiniteľ prestupu tepla celého okna	súčiniteľ prestupu tepla sklom	hlukový útlm
dvojsklo Standard (2S)	1,1	1,0	33
dvojsklo Comfort (2C)	1,1	1,0	37
trojsklo Comfort (3C)	0,9	0,7	38
trojsklo Premium (3P)	0,77	0,5	38
trojsklo Acoustic (3A)	0,85 plast 0,84 drevo	0,6	44 plast 42 drevo

Všetky technické parametre nájdete na str. 96–97.

Príplatky

Drevený profil	biely lak	Q4xx xxx/xxx W200	100
Oplechovanie okna	meď	Q4xx xxx/xxx x400	136
	predzvetralý titánzinok	Q4xx xxx/xxx x600	
	farba RAL	Q4xx xxx/xxx x800	
Zasklenie*	dvojsklo Ornament	Q420 xxx/xxx x200	30
	trojsklo Ornament	Q430 xxx/xxx x200	30
	trojsklo Acoustic	Q43A xxx/xxx x200	52

*Prípočíta sa k cenám (bez DPH):
20 = príplatek + Q42C
30 = príplatek + Q43C
3A = príplatek + Q43P

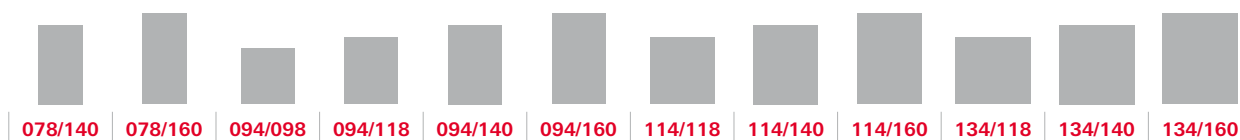

810	832	810	889	948	1024	937	1041	1170	1126	1242	1335
996,30	1023,36	996,30	1093,47	1166,04	1259,52	1152,51	1280,43	1439,10	1384,98	1527,66	1642,05
1010	1170	997	1103	1178	1279	1170	1295	1400	1282	1367	1426
1242,30	1439,10	1226,31	1356,69	1448,94	1573,17	1439,10	1592,85	1722,00	1576,86	1681,41	1753,98
1222	1422	1213	1337	1432	1545	1422	1566	1648	1606	1753	1781
1503,06	1749,06	1491,99	1644,51	1761,36	1900,35	1749,06	1926,18	2027,04	1975,38	2156,19	2190,63
738	854	738	808	863	932	854	947	1060	951	1060	1190
907,74	1050,42	907,74	993,84	1061,49	1146,36	1050,42	1164,81	1303,80	1169,73	1303,80	1463,70
898	1038	886	980	1044	1130	1038	1144	1207	1166	1285	1426
1104,54	1276,74	1089,78	1205,40	1284,12	1389,90	1276,74	1407,12	1484,61	1434,18	1580,55	1753,98
1102	1280	1091	1205	1287	1388	1280	1408	1525	1420	1575	1781
1355,46	1574,40	1341,93	1482,15	1583,01	1707,24	1574,40	1731,84	1875,75	1746,60	1937,25	2190,63



Strešné okná radu RotoQ je možné kombinovať iba medzi sebou.

RotoQ plast, drevo

Kyvné okno na elektrický pohon



Popis

- + radiaca jednotka a motorový pohon integrovaný priamo do strešného okna
- + ovládanie stenovým prepínačom (prevedenie E) alebo diaľkovým ovládačom (prevedenie EF, SF)
- + dažďový senzor pre bezpečné automatické zatvorenie
- + jednoduchá, bezpečná a rýchla montáž vďaka klik systému
- + možnosť elektrického a súčasne aj manuálneho ovládania – madlo na hornej hrane krídla
- + možné pripojiť k radiacej jednotke vonkajšie elektrické rolety i vnútorné tieniace doplnky
- + nastaviteľný pánt pre dodatočné nastavenie krídla voči rámu
- + bezpečnostná umývacia poloha

Poznámka

- + Stenový prepínač alebo diaľkový ovládač nieje súčasťou balenia
- + Pri variante E₋ je súčasťou balenia ovládací kábel k radiacej jednotke (5m)

Rozmer okna

Vonkajší rozmer rámu strešného okna v cm (Š/V)

	055/078	055/098	055/118	066/098	066/118	066/140	078/078	078/098	078/118
--	---------	---------	---------	---------	---------	---------	---------	---------	---------



Plast

dvojsklo Comfort

Q42C xxx/xxx K2E ₋	bez DPH	963	1001	1055	1055	1084	1145	1055	1071	1140
	s DPH	1184,49	1231,23	1297,65	1297,65	1333,32	1408,35	1297,65	1317,33	1402,20

trojsklo Comfort

Q43C xxx/xxx K2E ₋	bez DPH	1093	1138	1227	1227	1259	1338	1180	1239	1311
	s DPH	1344,39	1399,74	1509,21	1509,21	1548,57	1645,74	1451,40	1523,97	1612,53

trojsklo Premium

Q43P xxx/xxx K2E ₋	bez DPH	1245	1303	1406	1406	1453	1545	1357	1431	1511
	s DPH	1531,35	1602,69	1729,38	1729,38	1787,19	1900,35	1669,11	1760,13	1858,53

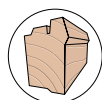

Drevo

dvojsklo Comfort

Q42C xxx/xxx H2E ₋	bez DPH	913	949	998	998	1024	1078	996	1008	1056
	s DPH	1122,99	1167,27	1227,54	1227,54	1259,52	1325,94	1225,08	1239,84	1298,88

trojsklo Comfort

Q43C xxx/xxx H2E ₋	bez DPH	1014	1055	1131	1131	1161	1229	1132	1145	1206
	s DPH	1247,22	1297,65	1391,13	1391,13	1428,03	1511,67	1392,36	1408,35	1483,38

trojsklo Premium

Q43P xxx/xxx H2E ₋	bez DPH	1163	1212	1306	1306	1346	1431	1306	1324	1396
	s DPH	1430,49	1490,76	1606,38	1606,38	1655,58	1760,13	1606,38	1628,52	1717,08



Možnosť kombinácie s:

- + vnútornými a vonkajšími tieniacimi doplnkami
- + vnútorným ostením



Technické parametre

Zasklenie	U _w okna (W/m ² K)	U _g skla (W/m ² K)	R _w (dB)
	súčiniteľ prestupu tepla celého okna	súčiniteľ prestupu tepla sklom	hlukový útlm
dvojsklo Comfort (2C)	1,1	1,0	37
trojsklo Comfort (3C)	0,9	0,7	38
trojsklo Premium (3P)	0,77	0,5	38
trojsklo Acoustic (3A)	0,85 plast 0,84 drevo	0,6	44 plast 42 drevo

Všetky technické parametre nájdete na str. 96–97.

Ovládanie

Ovládací kábel k riadiacej jednotke (variant okna EF) na integráciu do systémov Smart Home je nutné objednať zvlášť – viď strana 84.



Príplatky

Drevený profil	biely lak	Q4xx xxx/xxx W2E ₋	100
Oplechovanie okna	meď	Q4xx xxx/xxx x4E ₋	136
	predzvetralý titánzinok	Q4xx xxx/xxx x6E ₋	
	farba RAL	Q4xx xxx/xxx x8E ₋	
Zasklenie*	dvojsklo Ornament	Q420 xxx/xxx x2E ₋	30
	trojsklo Ornament	Q430 xxx/xxx x2E ₋	30
	trojsklo Acoustic	Q43A xxx/xxx x2E ₋	52
Ovládanie	na diaľkové ovládanie	Q4xx xxx/xxx x2EF	52
	na diaľkové ovládanie so solárnym pohonom	Q4xx xxx/xxx x2SF	157
Ovládače	Ovládače je nutné zakúpiť zvlášť. Kompletnú ponuku nájdete na str. 84.		

*Pripočíta sa k cenám (bez DPH):
20 = príplatek + Q42C
30 = príplatek + Q43C
3A = príplatek + Q43P



	1176	1198	1176	1255	1314	1390	1303	1407	1536	1492	1608	1701
	1446,48	1473,54	1446,48	1543,65	1616,22	1709,70	1602,69	1730,61	1889,28	1835,16	1977,84	2092,23
	1376	1536	1363	1469	1544	1645	1536	1661	1766	1648	1733	1792
	1692,48	1889,28	1676,49	1806,87	1899,12	2023,35	1889,28	2043,03	2172,18	2027,04	2131,59	2204,16
	1588	1788	1579	1703	1798	1911	1788	1932	2014	1972	2119	2147
	1953,24	2199,24	1942,17	2094,69	2211,54	2350,53	2199,24	2376,36	2477,22	2425,56	2606,37	2640,81
	1104	1220	1104	1174	1229	1298	1220	1313	1426	1317	1426	1556
	1357,92	1500,60	1357,92	1444,02	1511,67	1596,54	1500,60	1614,99	1753,98	1619,91	1753,98	1913,88
	1264	1404	1252	1346	1410	1496	1404	1510	1573	1532	1651	1792
	1554,72	1726,92	1539,96	1655,58	1734,30	1840,08	1726,92	1857,30	1934,79	1884,36	2030,73	2204,16
	1468	1646	1457	1571	1653	1754	1646	1774	1891	1786	1941	2147
	1805,64	2024,58	1792,11	1932,33	2033,19	2157,42	2024,58	2182,02	2325,93	2196,78	2387,43	2640,81



Strešné okná radu RotoQ je možné kombinovať iba medzi sebou.

Designo R6 plast, drevo

Kyvňé okno



Popis

- + kyvný spôsob otvárania – pánt v strede rámu
- + kľučka na spodnej hrane krídla
- + rám zapustený do roviny strešnej krytiny
- + celoobvodové kovanie
- + nastaviteľný pánt pre dodatočné nastavenie krídla voči rámu
- + bezpečnostná umývacia poloha
- + štrbinová ventilácia
- + elegantný dizajn

Poznámka

- + pri sklone strechy 15 až 30 stupňov nemusi pri oknách R6 v trojskle dochádzať k fixácii v požadovanej polohe pri otvorení.
- + Nemá byť toto pri R6 manuálnom? Lebo pri elektrike mi to nedáva zmysel. Tam je to fixované pri každom mm.

Rozmer okna

Vonkajší rozmer rámu strešného okna v cm (Š/V)

	054/078	054/098	054/118	065/098	065/118	065/140	074/078	074/098	074/118
--	---------	---------	---------	---------	---------	---------	---------	---------	---------



Plast

dvojsklo Comfort

R68C xxx/xxx K200	bez DPH	641	683	759	759	795	863	761	781	842
	s DPH	788,43	840,09	933,57	933,57	977,85	1061,49	936,03	960,63	1035,66

trojsklo Comfort

R69G xxx/xxx K200	bez DPH	838	880	961	961	1010	1093	961	1000	1045
	s DPH	1030,74	1082,40	1182,03	1182,03	1242,30	1344,39	1182,03	1230,00	1285,35

trojsklo Premium

R69P xxx/xxx K200	bez DPH	926	984	1090	1090	1139	1237	1090	1112	1195
	s DPH	1138,98	1210,32	1340,70	1340,70	1400,97	1521,51	1340,70	1367,76	1469,85



Drevo

dvojsklo Comfort

R68C xxx/xxx H200	bez DPH	557	598	665	629	695	756	665	683	741
	s DPH	685,11	735,54	817,95	773,67	854,85	929,88	817,95	840,09	911,43

trojsklo Comfort

R69G xxx/xxx H200	bez DPH	780	821	894	894	943	1006	918	931	973
	s DPH	959,40	1009,83	1099,62	1099,62	1159,89	1237,38	1129,14	1145,13	1196,79

trojsklo Premium

R69P xxx/xxx H200	bez DPH	857	908	1004	1004	1050	1136	1003	1027	1105
	s DPH	1054,11	1116,84	1234,92	1234,92	1291,50	1397,28	1233,69	1263,21	1359,15



Možnosť kombinácie s:

- + vnútornými a vonkajšími tieniacimi doplnkami
- + vnútorným ostením



Technické parametre

Zasklenie	U _w okna (W/m ² K)	U _g skla (W/m ² K)	R _w (dB)
	súčiniteľ prestupu tepla celého okna	súčiniteľ prestupu tepla sklom	hlukový útlm
dvojsklo Comfort (8C)	1,1	1,0	34
trojsklo Comfort (9G)	0,99 plast 1,0 drevo	0,8	39 plast 38 drevo
trojsklo Premium (9P)	0,86 plast 0,88 drevo	0,6	37
trojsklo Acoustic (6E)	1,0	0,7	43

Všetky technické parametre nájdete na str. 92–93.

Príplatky

Plastový profil v dekore	borovica	R6xx xxx/xxx P200	65
	zlatý dub	R6xx xxx/xxx G200	
	orech	R6xx xxx/xxx N200	
Drevený profil	biely lak	R6xx xxx/xxx W200	100
Oplechovanie okna	meď	R6xx xxx/xxx x400	136
	predzvetralý titánzinok	R6xx xxx/xxx x600	
	farba RAL	R6xx xxx/xxx x800	
Zasklenie*	dvojsklo Premium	R68G xxx/xxx x200	30
	trojsklo Acoustic	R66E xxx/xxx x200	52
	dvojsklo Ornament	R68O xxx/xxx x200	30
Detská poistka (možné od výšky okna xxx/118)			30
Uzamykateľná kľučka (predmontovaná z výroby)			15

*Pripočíta sa k cenám (bez DPH): 8G = príplatek + R68C
6E = príplatek + R69P
8O = príplatek + R68C

Plastový profil v dekore



Zlatý dub G



Orech N



Borovica P

074/140	074/160	094/098	094/118	094/140	094/160	114/118	114/140	134/140
----------------	----------------	----------------	----------------	----------------	----------------	----------------	----------------	----------------

904	1042	858	984	1054	1136	1042	1153	1297
1111,92	1281,66	1055,34	1210,32	1296,42	1397,28	1281,66	1418,19	1595,31

1099	1236	1136	1177	1238	1339	1242	1339	1492
1351,77	1520,28	1397,28	1447,71	1522,74	1646,97	1527,66	1646,97	1835,16

1280	1484	1269	1401	1498	1591	1484	1639	1749
1574,40	1825,32	1560,87	1723,23	1842,54	1956,93	1825,32	2015,97	2151,27

798	915	754	862	921	997	915	1013	1141
981,54	1125,45	927,42	1060,26	1132,83	1226,31	1125,45	1245,99	1403,43

1025	1154	1003	1099	1154	1084	1158	1261	1408
1260,75	1419,42	1233,69	1351,77	1419,42	1333,32	1424,34	1551,03	1731,84

1182	1257	1206	1292	1379	1437	1366	1508	1655
1453,86	1546,11	1483,38	1589,16	1696,17	1767,51	1680,18	1854,84	2035,65



V ponuke tiež s dvojsklom 8G. Ceny na vyžiadanie.
Strešné okná radu R6, R8 a i8 je možné kombinovať iba medzi sebou.

Designo R6 plast, drevo

Kyvné okno na elektrický pohon



Popis

- + riadiaca jednotka a motorový pohon integrovaný priamo do strešného okna
- + ovládanie stenovým prepínačom (prevedenie E) alebo diaľkovým ovládačom (prevedenie EF, SF)
- + dažďový senzor pre bezpečné automatické zatvorenie
- + možné pripojiť k riadiacej jednotke vonkajšie elektrické rolety i vnútorné tieniace doplnky
- + nastaviteľný pánt pre dodatočné nastavenie krídla voči rámu
- + rám zapustený do roviny strešnej krytiny
- + bezpečnostná umývacia poloha
- + elegantný dizajn

Poznámka

- + Stenový prepínač alebo diaľkový ovládač nieje súčasťou balenia.
- + Pri variante E_ je súčasťou balenia ovládací kábel k riadiacej jednotke (5m).

Rozmer okna

Vonkajší rozmer rámu strešného okna v cm (Š/V)

	054/078	054/098	054/118	065/098	065/118	065/140	074/078	074/098	074/118	



Plast

dvojsklo Comfort

R68C xxx/xxx K2E_	bez DPH	1007	1049	1125	1125	1161	1229	1127	1147	1208
	s DPH	1238,61	1290,27	1383,75	1383,75	1428,03	1511,67	1386,21	1410,81	1485,84

trojsklo Comfort

R69G xxx/xxx K2E_	bez DPH	1204	1246	1327	1327	1376	1459	1327	1366	1411
	s DPH	1480,92	1532,58	1632,21	1632,21	1692,48	1794,57	1632,21	1680,18	1735,53

trojsklo Premium

R69P xxx/xxx K2E_	bez DPH	1292	1350	1456	1456	1505	1603	1456	1478	1561
	s DPH	1589,16	1660,50	1790,88	1790,88	1851,15	1971,69	1790,88	1817,94	1920,03

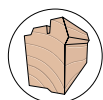

Drevo

dvojsklo Comfort

R68C xxx/xxx H2E_	bez DPH	923	964	1031	995	1061	1122	1031	1049	1107
	s DPH	1135,29	1185,72	1268,13	1223,85	1305,03	1380,06	1268,13	1290,27	1361,61

trojsklo Comfort

R69G xxx/xxx H2E_	bez DPH	1146	1187	1260	1260	1309	1372	1284	1297	1339
	s DPH	1409,58	1460,01	1549,80	1549,80	1610,07	1687,56	1579,32	1595,31	1646,97

trojsklo Premium

R69P xxx/xxx H2E_	bez DPH	1223	1274	1370	1370	1416	1502	1369	1393	1471
	s DPH	1504,29	1567,02	1685,10	1685,10	1741,68	1847,46	1683,87	1713,39	1809,33



Možnosť kombinácie s:

- + vnútornými a vonkajšími tieniacimi doplnkami
- + vnútorným ostením



Technické parametre

Zasklenie	U_w okna (W/m ² K)	U_g skla (W/m ² K)	R_w (dB)
	súčiniteľ prestupu tepla celého okna	súčiniteľ prestupu tepla zasklenia	hlukový útlm
dvojsklo Comfort (8C)	1,1	1,0	34
trojsklo Comfort (9G)	0,99 plast 1,0 drevo	0,8	39 plast 38 drevo
trojsklo Premium (9P)	0,86 plast 0,88 drevo	0,6	37

Všetky technické parametre nájdete na str. 92–93.

Ovládanie

Ovládací kábel k radiacej jednotke (variant okna EF) na integráciu do systémov Smart Home je nutné objednať zvlášť – viď strana 84.



Príplatky

Plastový profil v dekore	borovica	R6xx xxx/xxx P2E_	65
	zlatý dub	R6xx xxx/xxx G2E_	
	orech	R6xx xxx/xxx N2E_	
Drevený profil	biely lak	R6xx xxx/xxx W2E_	100
Oplechovanie okna	meď	R6xx xxx/xxx x4E_	136
	predzvetralý titázinok	R6xx xxx/xxx x6E_	
	farba RAL	R6xx xxx/xxx x8E_	
Ovládanie	na diaľkové ovládanie	R6xx xxx/xxx x2EF	52
	na diaľkové ovládanie so solárnym pohonom	R6xx xxx/xxx x2SF	157
Ovládače	Ovládače je nutné zakúpiť zvlášť. Kompletnú ponuku nájdete na str. 84.		

*Pripočíta sa k cenám (bez DPH): 8G = príplatok + R68C

Plastový profil v dekore



Zlatý dub G



Orech N



Borovica P



	1270	1408	1224	1350	1420	1502	1408	1519	1663
	1562,10	1731,84	1505,52	1660,50	1746,60	1847,46	1731,84	1868,37	2045,49

	1465	1602	1502	1543	1604	1705	1608	1705	1858
	1801,95	1970,46	1847,46	1897,89	1972,92	2097,15	1977,84	2097,15	2285,34

	1646	1850	1635	1767	1864	1957	1850	2005	2115
	2024,58	2275,50	2011,05	2173,41	2292,72	2407,11	2275,50	2466,15	2601,45

	1164	1281	1120	1228	1287	1363	1281	1379	1507
	1431,72	1575,63	1377,60	1510,44	1583,01	1676,49	1575,63	1696,17	1853,61

	1391	1520	1369	1465	1520	1 450,00	1524	1627	1774
	1710,93	1869,60	1683,87	1801,95	1869,60	1 783,50	1874,52	2001,21	2182,02

	1548	1623	1572	1658	1745	1 803,00	1732	1874	2021
	1904,04	1996,29	1933,56	2039,34	2146,35	2 217,69	2130,36	2305,02	2485,83



V ponuke tiež s dvojskлом 8G. Ceny na vyžiadanie. Strešné okná radu R6, R8 a i8 je možné kombinovať iba medzi sebou.

Designo R8 plast, drevo

Výklopné/kyvné okno



Popis

- + výklopný/kyvný spôsob otvárania
- + krídlo otvárané v hornej hrane rámu
- + vhodné pre umiestnenie nižšie nad podlahou – krídlo nezasahuje do interiéru
- + kľučka na spodnej hrane krídla
- + nastaviteľný pánt pre dodatočné nastavenie krídla voči rámu
- + nastaviteľný zdvih ramien pomocou pružín a bŕzd
- + rám zapustený do roviny strešnej krytiny
- + celoobvodové kovanie
- + bezpečnostná umývacia poloha
- + štrbinová ventilácia
- + elegantný dizajn

Rozmer okna

Vonkajší rozmer rámu strešného okna v cm (Š/V)

	054/078	054/098	054/118	065/098	065/118	065/140	074/078	074/098	074/118	



Plast

dvojsklo Comfort

R88C xxx/xxx K200	bez DPH	711	736	812	796	835	909	796	833	965
	s DPH	874,53	905,28	998,76	979,08	1027,05	1118,07	979,08	1024,59	1186,95

trojsklo Comfort

R89G xxx/xxx K200	bez DPH	1097	1168	1250	1250	1293	1441	1146	1311	1366
	s DPH	1349,31	1436,64	1537,50	1537,50	1590,39	1772,43	1409,58	1612,53	1680,18

trojsklo Premium

R89P xxx/xxx K200	bez DPH	1242	1322	1412	1412	1470	1632	1318	1489	1552
	s DPH	1527,66	1626,06	1736,76	1736,76	1808,10	2007,36	1621,14	1831,47	1908,96

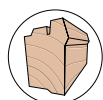

Drevo

dvojsklo Comfort

R88C xxx/xxx H200	bez DPH	648	664	753	753	763	818	754	756	867
	s DPH	797,04	816,72	926,19	926,19	938,49	1006,14	927,42	929,88	1066,41

trojsklo Comfort

R89G xxx/xxx H200	bez DPH	927	988	1086	1086	1097	1219	-	1114	1165
	s DPH	1140,21	1215,24	1335,78	1335,78	1349,31	1499,37	-	1370,22	1432,95

trojsklo Premium

R89P xxx/xxx H200	bez DPH	981	1045	1114	1114	1159	1291	-	1176	1229
	s DPH	1206,63	1285,35	1370,22	1370,22	1425,57	1587,93	-	1446,48	1511,67



Možnosť kombinácie s:

- + vnútornými a vonkajšími tieniacimi doplnkami
- + vnútorným ostením



Technické parametre

Zasklenie	U _w okna (W/m ² K)	U _g skla (W/m ² K)	R _w (dB)
	súčiniteľ prestupu tepla celého okna	súčiniteľ prestupu tepla sklom	hlukový útlm
dvojsklo Comfort (8C)	1,1	1,0	34
trojsklo Comfort (9G)	0,99 plast 1,0 drevo	0,8	39 plast 38 drevo
trojsklo Premium (9P)	0,86 plast 0,88 drevo	0,6	37
trojsklo Acoustic (6E)	1,0	0,7	43

Všetky technické parametre nájdete na str. 92–93.

Príplatky

Plastový profil v dekore	borovica	R8xx xxx/xxx P200	65
	zlatý dub	R8xx xxx/xxx G200	
	orech	R8xx xxx/xxx N200	
Drevený profil	biely lak	R8xx xxx/xxx W200	100
Oplechovanie okna	meď	R8xx xxx/xxx x400	136
	predzvetralý titánzinok	R8xx xxx/xxx x600	
	farba RAL	R8xx xxx/xxx x800	
Zasklenie*	dvojsklo Premium	R88G xxx/xxx x200	30
	trojsklo Acoustic	R86E xxx/xxx x200	52
	dvojsklo Ornament	R88O xxx/xxx x200	30
Detská poistka (možné od výšky okna xxx/118)			30
Uzamykateľná kľučka (predmontovaná z výroby)			15

*Pripočíta sa k cenám (bez DPH): 8G = príplatok + R88C
6E = príplatok + R89P
8O = príplatok + R88C

Plastový profil v dekore



Zlatý dub G



Orech N



Borovica P

074/140	074/160	094/098	094/118	094/140	094/160	114/118	114/140	134/140
----------------	----------------	----------------	----------------	----------------	----------------	----------------	----------------	----------------

1058	1109	970	1012	1089	1153	1101	1167	1304
1301,34	1364,07	1193,10	1244,76	1339,47	1418,19	1354,23	1435,41	1603,92

1477	1778	1364	1559	1665	1969	1665	1813	2027
1816,71	2186,94	1677,72	1917,57	2047,95	2421,87	2047,95	2229,99	2493,21

1672	1999	-	1757	1878	2200	1878	2040	2274
2056,56	2458,77	-	2161,11	2309,94	2706,00	2309,94	2509,20	2797,02

951	994	895	935	1001	1072	992	1087	1211
1169,73	1222,62	1100,85	1150,05	1231,23	1318,56	1220,16	1337,01	1489,53

1265	1498	1275	1346	1442	1657	1423	1567	1748
1555,95	1842,54	1568,25	1655,58	1773,66	2038,11	1750,29	1927,41	2150,04

1321	1576	1355	1387	1483	1737	1483	1609	1795
1624,83	1938,48	1666,65	1706,01	1824,09	2136,51	1824,09	1979,07	2207,85



V ponuke tiež s dvojsklom 8G. Ceny na vyžiadanie.
Strešné okná radu R6, R8 a i8 je možné kombinovať iba medzi sebou.

Designo i8 plast

Výklopné/kyvné okno na elektrický pohon



Popis

- + radiaca jednotka a motorový pohon integrovaný priamo do strešného okna
- + ovládanie stenovým diaľkovým ovládačom, ktorý je súčasťou balenia
- + dažďový senzor pre bezpečné automatické zatvorenie
- + vhodné pre umiestnenie nižšie nad podlahou – krídlo nezasahuje do interiéru
- + nastaviteľný pánt pre dodatočné nastavenie krídla voči rámu
- + rám zapustený do roviny strešnej krytiny
- + presné nastavenie okna na požadovaný sklon strechy (od 20° do 65°) už z výroby
- + kovanie so štvorbodovým uzamykaním
- + bezpečnostná umývacia poloha

Rozmer okna

Vonkajší rozmer rámu strešného okna v cm (Š/V)



Plast

dvojsklo Comfort

i88C xxx/xxx K2EF	bez DPH	2008	2058	2101	2038	2101	2151	2117	2151
	s DPH	2469,84	2531,34	2584,23	2506,74	2584,23	2645,73	2603,91	2645,73

trojsklo Comfort

i89G xxx/xxx K2EF	bez DPH	2433	2736	2824	2622	2929	2929	2770	2932
	s DPH	2992,59	3365,28	3473,52	3225,06	3602,67	3602,67	3407,10	3606,36

trojsklo Premium

i89P xxx/xxx K2EF	bez DPH	2618	2942	2873	2824	3144	3036	2984	3160
	s DPH	3220,14	3618,66	3533,79	3473,52	3867,12	3734,28	3670,32	3886,80

trojsklo Acoustic

i86E xxx/xxx K2EF	bez DPH	2670	-	-	2876	-	-	-	-
	s DPH	3284,10	-	-	3537,48	-	-	-	-



Možnosť kombinácie s:

- + vnútornými a vonkajšími tieniacimi doplnkami
- + vnútorným ostením



Technické parametre

Zasklenie	U_w okna (W/m ² K)	U_g skla (W/m ² K)	R_w (dB)
	súčiniteľ prestupu tepla celého okna	súčiniteľ prestupu tepla sklom	hlukový útlm
dvojsklo Comfort (8C)	1,1	1,0	34
trojsklo Comfort (9G)	0,99	0,8	39
trojsklo Premium (9P)	0,86	0,6	37
trojsklo Acoustic (6E)	1,0	0,7	43

Všetky technické parametre nájdete na str. 92–93.

Ovládanie

Ovládací kábel k riadiacej jednotke pre integráciu do systému Smart Home je nutné objednať samostatne - vid. strana 84..



Príplatky

Plastový profil v dekore	borovica	i8xx xxx/xxx P2EF	65
	zlatý dub	i8xx xxx/xxx G2EF	
	orech	i8xx xxx/xxx N2EF	
Oplechovanie okna	meď	i8xx xxx/xxx K4EF	136
	predzvetralý titázinok	i8xx xxx/xxx K6EF	
	farba RAL	i8xx xxx/xxx K8EF	
Ovládače	Ovládače je nutné zakúpiť zvlášť. Kompletnú ponuku nájdete na str. 84.		

Plastový profil v dekore



Zlatý dub G



Orech N



Borovica P

Stenový diaľkový ovládač súčasťou balenia.



114/180	134/140	134/160
2249	2254	2249
2766,27	2772,42	2766,27
3157	2986	3215
3883,11	3672,78	3954,45
3449	3219	3488
4242,27	3959,37	4290,24
-	-	-
-	-	-

Tabuľka rozmerov

074/140	094/140	114/140	134/140*
074/160	094/160	114/160*	134/160*
074/180	094/180	114/180*	

*i8 so zasklením 9G a 9P možné dodať iba od sklonu strechy 40°.



V ponuke tiež s dvojsklom 8G. Ceny na vyžiadanie.
Strešné okná radu R6, R8 a i8 je možné kombinovať iba medzi sebou.



Roto Designo Heat

Prvé strešné okno s integrovanou vykurovacou funkciou.

Strešné okná vytvárajú z temnej pôdy presvetlený plnohodnotný obytný priestor. Zaisťujú dostatok denného svetla a čerstvého vzduchu. Nové strešné okno Designo Heat však dokáže ešte viac - kúriť.

Strešné okná vytvárajú z temnej pôdy presvetlený plnohodnotný obytný priestor. Zaisťujú dostatok denného svetla a čerstvého vzduchu. Nové strešné okno Designo Heat však dokáže ešte viac - kúriť.

Vďaka integrovanej vykurovacej funkcii sa Designo Heat mení z bežného okna na energeticky úsporné komplexné riešenie, ktoré zaisťuje svetlo, vetranie i efektívne vykurovanie podkrovia. Montáž navyše prebieha rovnako, ako pri Designo R8/I8. Tento princíp robí Designo Heat mimoriadne energeticky úsporným riešením, ideálnym najmä pre priestory s nepravidelným využívaním, ako sú domáce kancelárie alebo izby pre hostí. Zároveň je veľmi vhodný aj pre kuchyne a kúpeľne, kde vyhrievané sklo pri nízkych vonkajších teplotách zabraňuje kondenzácii vlhkosti a účinne tak predchádza vzniku plesní.



Prijemné sálavé teplo a zdravá vnútorná klíma v podkroví.



Maximálna energetická účinnosť - teplo zostáva v interiéri.



Prevádzka šetrná k životnému prostrediu a k vašej peňaženke.



Rýchla a bezproblémová montáž.

Konštrukcia zasklenia

ako funguje vykurovacia funkcia Designo Heat?

Vo vnútri vrstveného bezpečnostného skla sa nachádza metaloxidová nanovrstva, ktorá vyžaruje infračervené žiarenie a premieňa celé okenné sklo na účinné sálavé vykurovacie teleso. Infračervené teplo funguje podobne ako slnečné lúče – neohrieva primárne vzduch, ale steny, podlahy a predmety v miestnosti, ktoré energiu akumulujú a následne ju postupne uvoľňujú späť do priestoru. Špeciálna povrchová úprava zároveň odráža až 97% infračerveného žiarenie späť do interiéru, čím výrazne obmedzuje tepelné straty a zvyšuje celkovú účinnosť vykurovania. Vďaka tomuto princípu je nábeh tepla veľmi rýchly, obmedzuje sa vznik vlhkosti a vykurovanie pôsobí efektívnejšie ako klasické konvekčné systémy.

Strešné okno ako zdroj tepla

- 1** Vnútorná strana vonkajšieho skla s reflexnou povrchovou úpravou
- 2** Vonkajšia strana vnútorného skla s reflexnou povrchovou úpravou
- 3** Nanovrstva vyžarujúca infračervené žiarenie do interiéru

Aké výhody má infračervené teplo oproti konvekčnému vykurovaniu bežných vykurovacích systémov?

Sálavé teplo ohrieva priamo osoby a pevné plochy v miestnosti, ktoré teplo akumulujú a rovnomerne uvoľňujú. Výsledkom je prirodzený a príjemný pocit tepla s rýchlym nábehom.

Oproti konvekčnému vykurovaniu, ktoré ohrieva vzduch a spolieha sa na jeho prúdenie, je sálavé teplo účinnejšie a komfortnejšie. Teplo sa rozkladá rovnomernejšie, obmedzuje vznik chladných miest aj vlhkosti a nedochádza k víreniu prachu, čo ocenia najmä alergici.

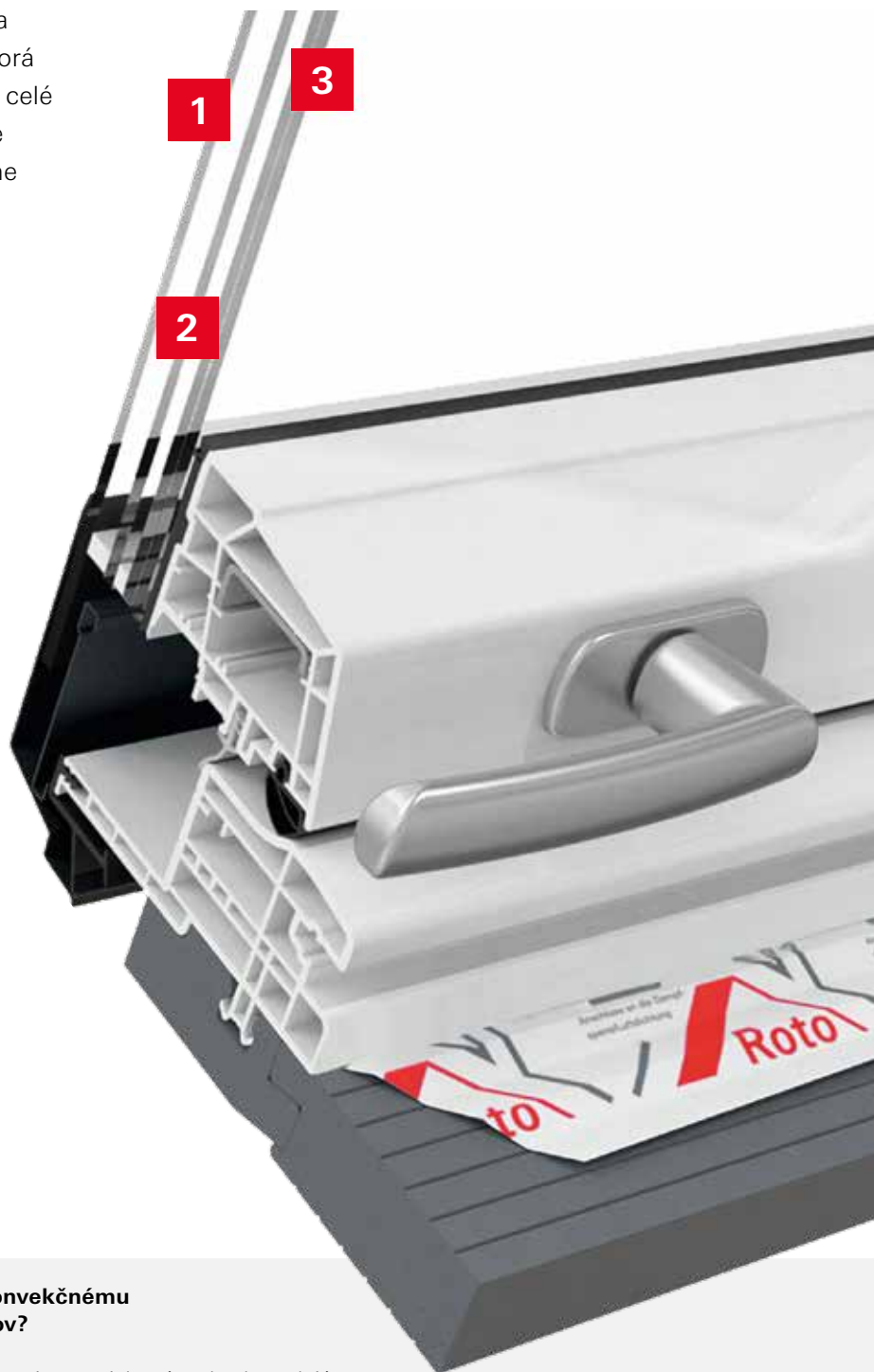

Designo R8 / i8 plast so zasklením Heat

Výklopné/kyvné okno manuálne alebo na elektrický pohon



Popis

- + prvé strešné okno s integrovanou vykurovacou funkciou
- + výklopnó-kyvné strešné okno s manuálnym alebo elektrickým ovládaním
- + osvedčená konštrukcia zhodná s modelmi R8 a i8
- + vďaka nanovrstve v zasklení vyžaruje sálavé teplo
- + vysoká energetická účinnosť – až 97 % tepla je odrazených späť do interiéru
- + rýchly nábeh tepla na báze infračerveného žiarenia
- + výrazné zlepšenie tepelného komfortu v podkroví – menej kondenzácie, vlhkosti a rizika vzniku plesní
- + regulácia teploty pomocou termostatu, bezdrôtovo alebo prostredníctvom systému inteligentnej domácnosti
- + vhodné pre novostavby aj modernizáciu podkrovia
- + plastový rám s oceľovou výstužou – dlhá životnosť a minimálna údržba
- + elegantný vzhľad interiéru bez viditeľných vykurovacích telies



Rozmer okna

Vonkajší rozmer rámu strešného okna v cm (Š/V)



Plast

trojsklo Comfort

R89H xxx/xxx K200	bez DPH	1909	1991	2111	-	-	2227	2432	-
	s DPH	2348,07	2448,93	2596,53	-	-	2739,21	2991,36	-

trojsklo Premium

i89H xxx/xxx K2EF	bez DPH	-	-	3057	3444	3438	-	3378	3781
	s DPH	-	-	3760,11	4236,12	4228,74	-	4154,94	4650,63

Technické parametre

Zasklenie	U_w okna (W/m ² K)	U_g skla (/m ² K)	Rw (dB)
	súčiniteľ prestupu tepla celého okna	súčiniteľ prestupu tepla zasklenia	hlukový útlm
trojsklo Heat (9H)	0,99	0,8	39
Zasklenie	Max. teplota zasklenia	Napätie	Odrážavosť
trojsklo Heat (9H)	70 °C	230 V	97%

Všetky technické parametre nájdete na str. 92–93.

Príplatky

Oplechovanie okna	med'	i8xx xxx/xxx K4EF	136
	predzvetralý zinok	i8xx xxx/xxx K6EF	
	farba RAL	i8xx xxx/xxx K8EF	

Príslušenstvo



Bezdrotový izbový termostat
ZEL STG FSE 9H



Bezdrotový prijímač
ZEL STG FEP 9H



Pripojovacia sada
ZEL STG ANS 9H

Všetky technické parametre nájdete na str. 91

Tabuľka rozmerov R8 – zasklenie Heat

Rozmer strešného okna	Výkon
065/118	121 W
074/118	144 W
074/140	212 W
094/118	196 W
094/140	287 W
114/118	248 W
114/140	363 W

Tabuľka rozmerov i8 – zasklenie Heat

Rozmer strešného okna	Výkon
074/140	212 W
074/160	226 W
074/180	257 W
094/140	287 W
094/160	326 W
094/180	371 W
114/140	363 W
114/160	404 W



-	2443	2709	-
-	3004,89	3332,07	-
3747	-	3653	3933
4608,81	-	4493,19	4837,59



Možno doplniť iba vonkajšie príslušenstvo (elektrické ZRO/ZMA a ZAR).
Strešné okná radu R6, R8 a i8 je možné kombinovať iba medzi sebou.

Designo R3 D plast, drevo

Tepelno-izolačný výlez



Popis

- + slúži pre výstup na strechu z obytných priestorov
- + krídlo sa otvára do boku na 90°
- + kovanie je doplnené o bezpečnostný pánt proti samovoľnému zavretiu

Poznámka

- + otváranie (pánty) vpravo (DR) alebo vľavo (DL) pri pohľade z miestnosti označte v objednávke!
- + možnosť kombinácie iba s vnútornými doplnkami
- + možnosť uzamykateľnej kľučky

Technické parametre

Zasklenie	U _w okna (W/m ² K)	U _g skla (W/m ² K)	R _w (dB)
	súčiniteľ prestupu tepla celého okna	súčiniteľ prestupu tepla sklom	hlukový útlm
dvojsklo Standard (5)	1,3	1,0	32 plast 33 drevo
trojsklo Standard (9)	1,1	0,7	35 plast 33 drevo

Všetky technické parametre nájdete na str. 94–95.

Príplatky

Plastový profil v dekore	borovica	R3xx xxx/xxx P2Dx	55
	zlatý dub	R3xx xxx/xxx G2Dx	
Drevený profil	biely lak	R3xx xxx/xxx WDx	100
	meď	R3xx xxx/xxx x4Dx	136
Oplechovanie okna	predzvetralý titánzinok	R3xx xxx/xxx x6Dx	
	farba RAL	R3xx xxx/xxx x8Dx	
Vonkajšia petlica pre zamknutie		R3xx xxx/xxx x2DxHV	20

Rozmer okna

Vonkajší rozmer rámu strešného okna v cm (Š/V)

054/098	065/118	074/098	094/098

Plastový profil v dekore

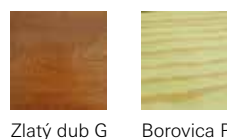

Plast

dvojsklo Standard

R35_ xxx/xxx K2Dx	bez DPH	642	847	847	-
	s DPH	789,66	1041,81	1041,81	-

trojsklo Standard

R39_ xxx/xxx K2Dx	bez DPH	771	1016	1016	-
	s DPH	948,33	1249,68	1249,68	-

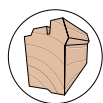

Drevo

dvojsklo Standard

R35_ xxx/xxx H2Dx	bez DPH	574	757	757	762
	s DPH	706,02	931,11	931,11	937,26

trojsklo Standard

R39_ xxx/xxx H2Dx	bez DPH	635	832	832	-
	s DPH	781,05	1023,36	1023,36	-



V ponuke tiež s dvojskлом 8. Ceny na vyžiadanie.



Designo R8 D plast

Tepelno-izolačný výlez



Popis

- + celoobvodové kovanie
- + slúži pre výstup na strechu z obytných priestorov
- + krídlo sa otvára do boku na 90°
- + kovanie je doplnené o bezpečnostný pánt proti samovoľnému zavretiu

Poznámka

- + otváranie (pánty) vpravo (DR) alebo vľavo (DL) pri pohľade z miestnosti označte v objednávke!
- + možnosť kombinácie iba s vnútornými doplnkami

Technické parametre

Zasklenie	U_w okna (W/m ² K)	U_g skla (W/m ² K)	R_w (dB)
	súčiniteľ prestupu tepla celého okna	súčiniteľ prestupu tepla sklom	hlukový útlm
dvojsklo Comfort (8C)	1,1	1,0	32
trojsklo Comfort (9G)	0,99	0,8	41
trojsklo Premium (9P)	0,86	0,6	40

Všetky technické parametre nájdete na str. 94–95.

Príplatky

Plastový profil v dekore	borovica	R8xx xxx/xxx P2Dx	65
	zlatý dub	R8xx xxx/xxx G2Dx	
	orech	R8xx xxx/xxx N2Dx	
Oplechovanie okna	meď	R8xx xxx/xxx K4Dx	136
	predzvetralý titánzinok	R8xx xxx/xxx K6Dx	
	farba RAL	R8xx xxx/xxx K8Dx	

Plastový profil v dekore



Zlatý dub G

Orech N

Borovica P

Rozmer okna

Vonkajší rozmer rámu strešného okna v cm (Š/V)

	054/098	065/118



Plast

dvojsklo Comfort

R88C xxx/xxx K2Dx	bez DPH	1061	1206
	s DPH	1305,03	1483,38

trojsklo Comfort

R89G xxx/xxx K2Dx	bez DPH	1193	1367
	s DPH	1467,39	1681,41

trojsklo Premium

R89P xxx/xxx K2Dx	bez DPH	1343	1513
	s DPH	1651,89	1860,99



V ponuke tiež s dvojsklom 8G. Ceny na vyžiadanie.

Designo R1 plast, drevo

Fasádne okno pre napojenie strešného okna



Popis

- + možnosť kombinácie so všetkými modelmi strešných okien radu Designo
- + špeciálne lemovanie pre odvod dažďovej vody
- + štandardne horné otváranie, za príplatok možnosť bočného otvárania

Príplatky

Kovanie	bočné otváranie R/L a ventilácia	35
----------------	----------------------------------	----

Označenie rozmeru	07x/06x	07x/09x	07x/11x	07x/13x	09x/06x	09x/09x	09x/11x	09x/13x	11x/06x	11x/09x
Rozmer okna (cm), plast	72/61	72/96	72/116	72/138	92/61	92/96	92/116	92/138	112/61	112/96



Plast

dvojsklo Comfort

R18F xxx/xxx K_KIF	bez DPH	774	852	871	941	835	924	995	1019	898	995
	s DPH	952,02	1047,96	1071,33	1157,43	1027,05	1136,52	1223,85	1253,37	1104,54	1223,85
R18F xxx/xxx K1KIF	bez DPH	968	1046	1065	1135	1029	1118	1189	1213	1092	1189
	s DPH	1190,64	1286,58	1309,95	1396,05	1265,67	1375,14	1462,47	1491,99	1343,16	1462,47

trojsklo Comfort

R19F xxx/xxx K_KIF	bez DPH	937	1033	1057	1137	1012	1120	1211	1238	1090	1212
	s DPH	1152,51	1270,59	1300,11	1398,51	1244,76	1377,60	1489,53	1522,74	1340,70	1490,76
R19F xxx/xxx K1KIF	bez DPH	1131	1227	1251	1331	1206	1314	1405	1432	1284	1406
	s DPH	1357,20	1472,40	1501,20	1597,20	1447,20	1576,80	1686,00	1718,40	1540,80	1687,20

Bez vonkajšieho oplechovania K_KIF, obojstranne biely profil. S vonkajším oplechovaním K1KIF, farba antracit metallic.

Označenie rozmeru	07x/06x	07x/09x	07x/11x	07x/13x	09x/06x	09x/09x	09x/11x	09x/13x	11x/06x	11x/09x
Rozmer okna (cm), plast	72,6/58	72,6/93	72,6/113	72,6/135	92,6/58	92,6/93	92,6/113	92,6/135	112,6/58	112,6/93

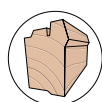

Drevo

dvojsklo Comfort

R18F H1KIF	bez DPH	774	852	871	941	835	924	995	1019	898	995
	s DPH	952,02	1047,96	1071,33	1157,43	1027,05	1136,52	1223,85	1253,37	1104,54	1223,85

trojsklo Comfort

R19F H1KIF	bez DPH	937	1033	1057	1137	1012	1120	1211	1238	1090	1212
	s DPH	1152,51	1270,59	1300,11	1398,51	1244,76	1377,60	1489,53	1522,74	1340,70	1490,76

Iba s vonkajším oplechovaním H1KIF, farba antracit metallic.



Minimálny termín dodania 20 pracovných dní.
Drevené fasádne okná len na požiadanie.

Designo R8 SA plast, drevo

Bezpečnostný únikový výlez



Popis

- + výklopné/kyvné strešné okno s dokonalou mechanikou pre maximálne otvorenie okenného krídla
- + prechodná výška je 1,2 pri maximálnom otvorení
- + pneumatické otváranie, ktoré nestráca funkčnosť, ani v prípade požiaru
- + spĺňa požiadavky druhej únikovej cesty
- + k dispozícii je kompletná ponuka príslušenstva
- + nastaviteľný pánt pre dodatočné nastavenie krídla voči rámu
- + kľučka na spodnej hrane krídla



Rozmer okna

Vonkajší rozmer rámu strešného okna v cm (Š/V)

074/140	114/140	114/160

Plast

dvojsklo Comfort

R88C xxx/xxx K2SA	bez DPH	1143	1252	1286
	s DPH	1405,89	1539,96	1581,78

trojsklo Comfort

R89G xxx/xxx K2SA	bez DPH	1562	1898	2058
	s DPH	1921,26	2334,54	2531,34

trojsklo Premium

R89P xxx/xxx K2SA	bez DPH	1757	2125	2299
	s DPH	2161,11	2613,75	2827,77



Drevo

dvojsklo Comfort

R88C xxx/xxx H2SA	bez DPH	1042	1178	1332
	s DPH	1281,66	1448,94	1638,36

trojsklo Comfort

R89G xxx/xxx H2SA	bez DPH	1356	1658	1759
	s DPH	1667,88	2039,34	2163,57

trojsklo Premium

R89P xxx/xxx H2SA	bez DPH	1411	1700	1837
	s DPH	1735,53	2091,00	2259,51

Príplatky

Oplechovanie okna	meď	R8xx xxx/xxx x4SA	136
	predzvetralý titánzinok	R8xx xxx/xxx x6SA	
	farba RAL	R8xx xxx/xxx x8SA	



V ponuke tiež s dvojskлом 8G. Ceny na vyžiadanie.

Designo R2 drevo Strešný svetlík







Popis

- + vhodné výhradne do nevykurovaných podkrovných priestorov pre účinné presvetlenie a vetranie
- + podľa veľkosti možnosť horného alebo bočného otvárania – smer otvárania pri pohľade z miestnosti označte v objednávke
- + súčasťou svetlíkov je aj lemovanie EDZ/EDS (typ krytiny nutné uviesť v objednávke)
- + možnosť použitia pri sklone strechy od 15°

Rozmer okna

Vonkajší rozmer rámu
strešného okna v cm (Š/V)

Otváranie

				
	045/055	045/073	045/060	086/086
Otváranie	horné	horné	bočné	bočné

R27_ xxx/xxx xxx SBx	bez DPH	177	196	189	406
	s DPH	217,71	241,08	232,47	499,38



Výměna strešných okien

Designo R7 plast v šírke 078/xxx

Overené riešenie v novej šírke za zvýhodnené ceny



- + kompletne systémové riešenie pre technicky dokonalú výmenu okna
- + nová šírka 78 cm je vhodná na výmenu okien iných výrobcov bez nutnosti zmeny veľkosti stavebného otvoru
- + súčasťou je strešné okno Designo R7 s lemovaním, prípadne bezúdržbovým ostením
- + dostupné v zasklení trojsklo Standard a trojsklo Comfort
- + rýchla montáž vďaka systémovému osteniu s minimálnymi stavebnými úpravami
- + energetická úspora a nižšie náklady na bývanie
- + dlhá životnosť a jednoduchá údržba vďaka plastovému prevedeniu
- + dostupné v dreve, v plastových dekoroch a ďalších variantoch oplechovania na opýtanie

Plastový profil v dekore



Zlatý dub G



Borovica P

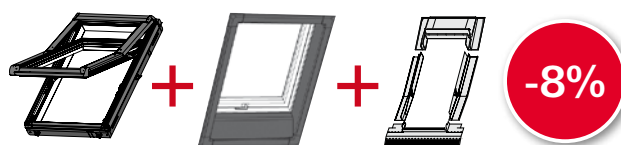
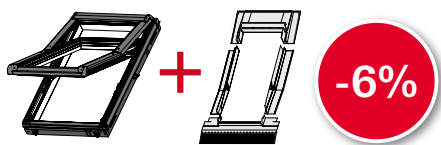

Renovačný balíček Basic

Rozmer okna	078/098	078/118	078/140
-------------	---------	---------	---------

trojsklo Standard

R79_ 078/xxx K200	568	602	645
EDZ/EDS 078/xxx Rx200	133	139	144
Pôvodná cena	701	741	789
Zvýhodnená cena bez DPH	659	697	742
Zvýhodnená cena s DPH	810,50	856,74	912,24

trojsklo Comfort

R79C 078/xxx K200	684	725	772
EDZ/EDS 078/xxx Rx200	133	139	144
Pôvodná cena	817	864	916
Zvýhodnená cena bez DPH	768	812	861
Zvýhodnená cena s DPH	944,62	998,96	1 059,08

Zvýhodnená cena po uplatnení zľavy 6%. Nie je možné kombinovať s inými zľavami.

Renovačný balíček Premium

Rozmer okna	078/098	078/118	078/140
-------------	---------	---------	---------

trojsklo Standard

R79_ 078/xxx K200	568	602	645
EDZ/EDS 078/xxx Rx200	133	139	144
ZIN 078/xxx Rx40K	318	337	350
Pôvodná cena	1019	1078	1139
Zvýhodnená cena bez DPH	937	992	1048
Zvýhodnená cena s DPH	1 153,10	1 219,86	1 288,89

trojsklo Comfort

R79C 078/xxx K200	684	725	772
EDZ/EDS 078/xxx Rx200	133	139	144
ZIN 078/xxx Rx40K	318	337	350
Pôvodná cena	1135	1201	1266
Zvýhodnená cena bez DPH	1044	1105	1165
Zvýhodnená cena s DPH	1 284,37	1 359,05	1 432,61

Zvýhodnená cena po uplatnení zľavy 8%. Nie je možné kombinovať s inými zľavami.



Technické parametre a informácie k strešnému oknu R7 vid' strana 18/19.

Výmena 1:1 s RotoQ

Vymeňte svoje staré či nefunkčné strešné okno za nové, bez nutných stavebných úprav ostenia.

- + dá sa realizovať s oknami iných výrobcov
- + jednoduchá montáž vďaka systémovému riešeniu s lemovaním RotoQ AV2 (pre okná dostupné na slovenskom trhu pred rokom 2000)
- + vybrať si môžete zo všetkých typov zasklenia RotoQ
- + vysoká energetická úspora a dlhá životnosť



Profesionálna renovácia s akýmkoľvek oknom ROTO

Renovujte s akýmkoľvek oknom rady Designo a RotoQ z našej štandardnej ponuky.

- + súčasťou profesionálnej renovácie je dôkladná revízia stavebného otvoru vrátane najvhodnejšieho technického riešenia a napojenia na vrstvy strešného plášťa
- + rýchla montáž vďaka systémovému bezúdržbovému riešeniu ostenia (ZIN), ktoré dodávame tiež v dekore borovica a zlatý dub (str.58)
- + profesionalita a spoľahlivosť

MW – okno na mieru

Strešné okná na mieru sú vyrábané presne podľa požiadavky konečného zákazníka a sú ideálnym riešením v prípadoch, kedy sa do strechy inštaluje celkom nové okno neštandardných rozmerov. Tento postup je využívaný napríklad pri realizáciách špecifických stavebných projektov, alebo pri úpravách strechy. Na mieru je možné vyhotoviť iba okná Designo R6 a R8

- + Designo R8 MW výklopné/kyvne a R6 MW kyvné okno - prémiové okno na mieru
- + možnosť individuálneho komfortného riešenia na mieru
- + výroba s milimetrovou presnosťou na prianie
- + rýchla inštalácia vďaka kompletnej predmontáži z výroby
- + prvotriedna kvalita pre vyššiu úsporu energie
- + maximálna stabilita a životnosť vďaka plastovému prevedeniu
- + elektrická verzia dostupná v rade R6 vid' str. 26/27
- + bližšia špecifikácia produktu R8 vid' str. 28/29 a R6 vid' str. 24/25

Tabuľka rozmerov - manuálne okno na mieru MW

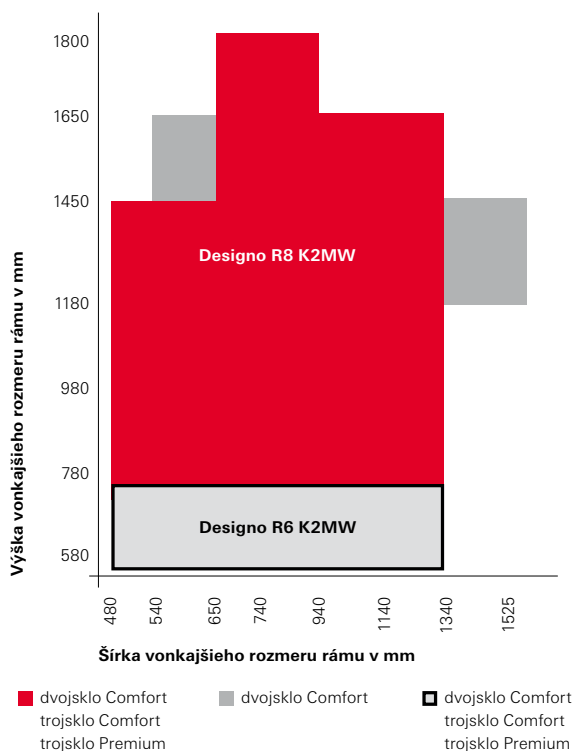

Tabuľka rozmerov - elektrické okno na mieru MW

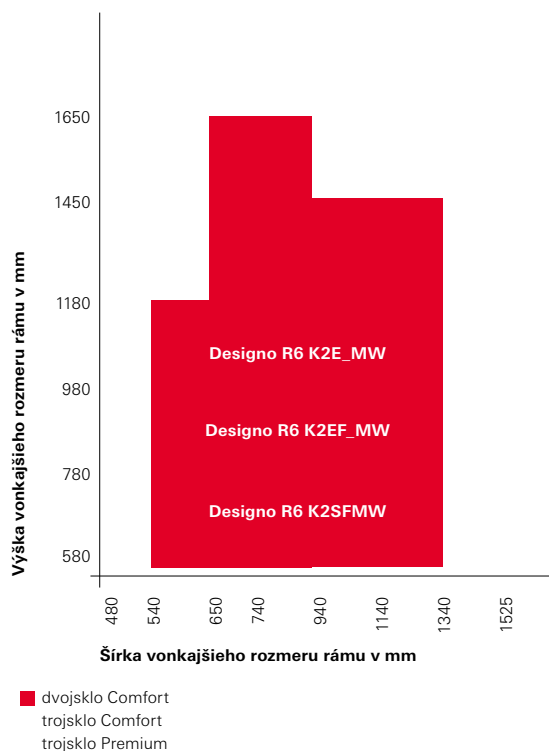

Ceny za okna MW a MR na vyžiadanie.

MR – renovačné okno

Renovačné okná sa využívajú len pre výmenu už existujúcich strešných okien, keď sa do starého okenného otvoru osadí nové Roto okno. Tento typ okien je ideálnou voľbou pre výmenu akýchkoľvek strešných okien bez ohľadu na výrobcu, rozmery alebo rok inštalácie.

Jednoduché meranie pre presné prispôbenie

Meranie sa vykonáva priamo v mieste napojenia rámu strešného okna a vnútorného obloženia. Na základe nameraných hodnôt pripravíme renovačné okno Roto presne tak, aby perfektne zapadlo do pôvodného okenného priestoru.

Dostupné varianty a rozmery

+ Designo R8 výklopno/kyvné okno MR

- + meraná šírka obloženia: od 430 do 1475 mm
- + meraná dĺžka obloženia: od 730 do 1750 mm

+ Designo R6 kyvné okno MR

- + meraná šírka obloženia: od 430 do 1475 mm
- + meraná dĺžka obloženia: od 530 do 730 mm

Renovačné okno na mieru R8 MR & R6 MR

- + takmer neobmedzené možnosti vo výbere veľkostí
- + jednoduchá a rýchla výmena starého okna za nové s minimálnymi stavebnými prácami
- + kompletne systémové riešenie pre takmer akúkoľvek výmenu
- + ideálne pre renovácie energeticky úsporných domov
- + maximálna stabilita a životnosť vďaka plastovému prevedeniu
- + elektrická verzia dostupná v produktovej rade R6 – (viď str. 24/27)
- + bližšia špecifikácia produktu R8 viď str. 28/29 a R6 viď str. 24/27

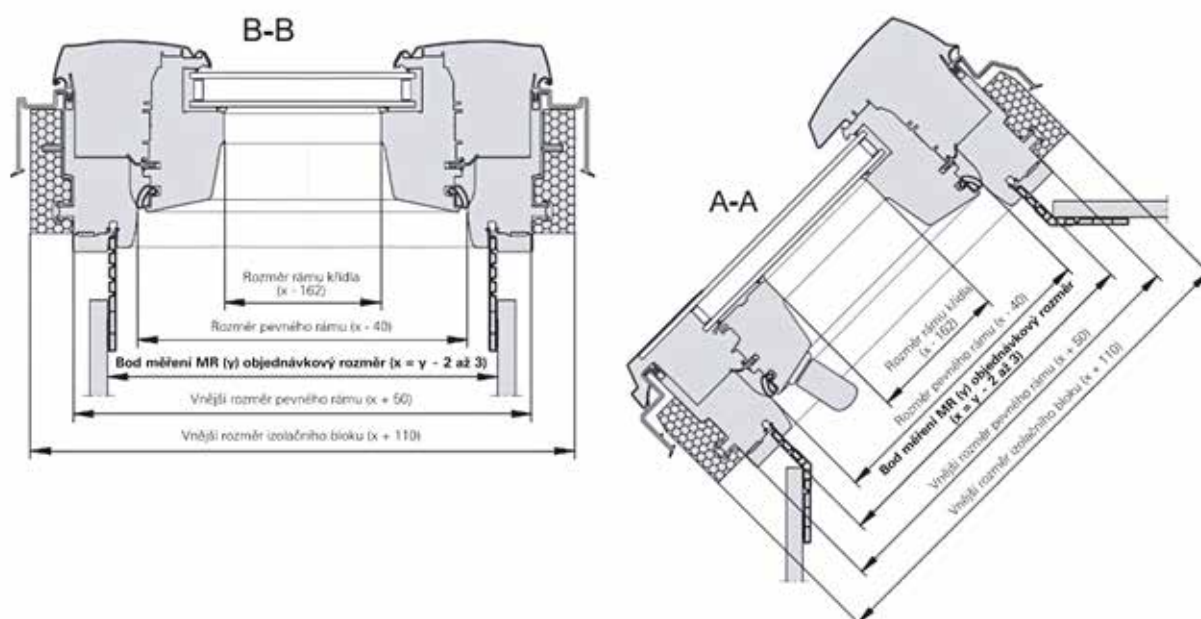

Príklad meracích bodov MR:

Kyvné okno Designo R8 MR s objednávacím rozmerom (x) 1000 x 1000 mm:

- + Vonkajší rozmer rámu: 1050 mm x 1050 mm
- + Vonkajší rozmer tepelno-izolačného bloku: 1110 mm x 1110 mm²
- + Vnútna svetlá šírka/dĺžka rámu: 960 mm x 960 mm³
- + Vnútný rozmer okenného křídla (zasklenie): 838 mm x 838 mm⁴



- Objednávacia šírka by mala byť o 2–3 mm menšia ako nameraná šírka existujúceho ostenia.
- Pri objednávacej šírke menšej ako 430 mm alebo objednávacej dĺžke menšej ako 730 mm je možné použiť iba tieto doplnky: Štandardná roleta ZRS, Plisovaná roleta ZFA, Vonkajšia roleta Screen ZAR, Vonkajšia roleta ZRO M (manuálna)
- Pri kyvných oknách R6 je nutné uviesť sklon strechy.



Lemovanie



Nové lemovanie EDC do strechy Click

**Ešte lepší dizajn, ešte jednoduchšia montáž.
Prichádzame s lemovaním EDC pre okná rady Designo.**

Lemovanie EDC je odpoveďou na rastúcu obľubu plechovej strešnej krytiny typu Click. Vyvinuli sme ho v Českej republike v spolupráci s klampiarmi a pokrývačmi tak, aby lemovanie zaručovalo dokonalé napojenie na strešnú krytinu a čo najjednoduchšiu montáž. Lemovanie je možné kombinovať so všetkými oknami z typovej rady Designo – R3, R4, R6, R7, R8, i8.

Výhody lemovania EDC:

- + plná kompatibilita so všetkými veľkosťami okien Roto Designo
- + jednoduché systémové riešenie
- + jednoduchá a rýchla montáž
- + moderný a čistý vzhľad výslednej realizácie
- + možnosť použitia aj na kombinácie okien vedľa seba/nad sebou

Technické informácie

Určené pre:
všetky okná rady Designo

Strešná krytina:
systém Click – plechová krytina so zámkovým systémom Click

Sklon strechy:
15° - 79°

Materiál a farby:
hliník a plast vo farbe antracit metallic

Záruka:
2 roky, po registrácii produktu
5 rokov

Lemovanie Designo

Perfektné napojenie pre vaše strešné okná Designo, ktoré nevyžaduje žiadne externé skrutkové spoje. Roto ponúka široké spektrum možností, vďaka rade špeciálnych lemovaní na rôzne typy krytín alebo na mieru šité individuálne riešenia.

Prehľad lemovaní

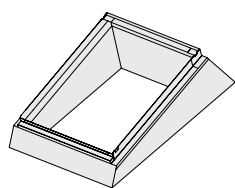
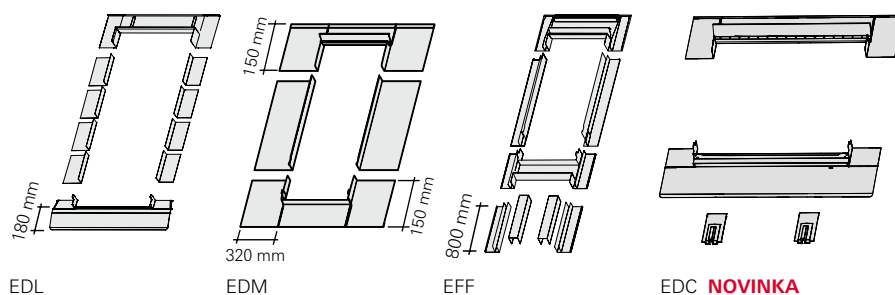
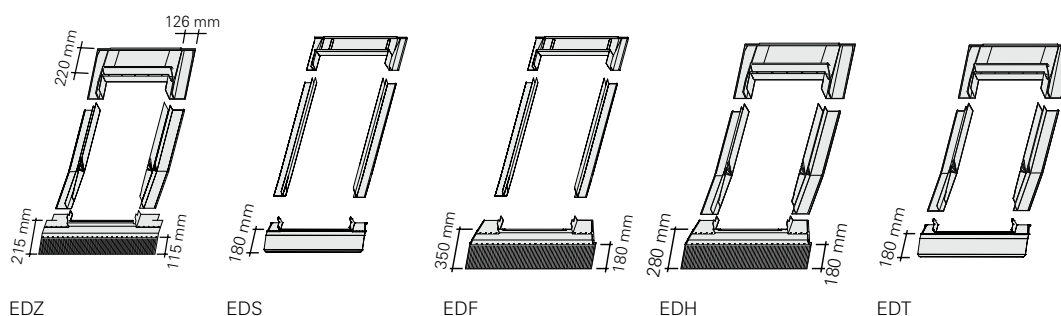

EBR

Kombinácia – príklady

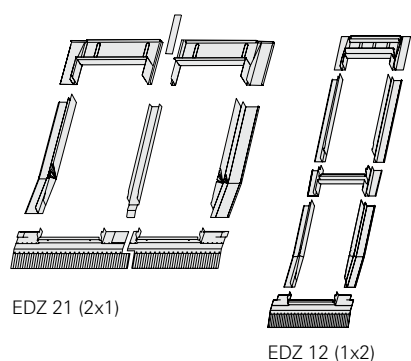

Vedľa seba

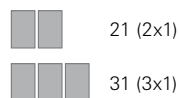





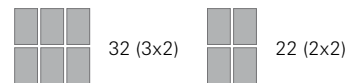

Nad sebou



Vedľa seba a nad sebou

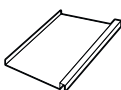

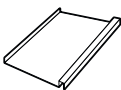
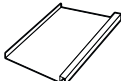

	EDZ <ul style="list-style-type: none">■ profilovaná krytina (škridla, vlnité dosky)■ do 4,5 cm výšky vlny
	EDS <ul style="list-style-type: none">■ plochá krytina (eternit, bitúmenové šindle, bobrovka, tegalit) – lemovanie s priebežnými bočnými dielmi■ do výšky krytiny 1,6 cm
	EDC NOVINKA <ul style="list-style-type: none">■ plechová krytina typu click (plechová krytina pripomínajúca falcovanú krytinu)
	EDH <ul style="list-style-type: none">■ betónové a pálené škridle, trapézové plechy, plechové profilované krytiny (škridloplech)■ výška vlny nad 5 cm
	EDT <ul style="list-style-type: none">■ bobrovka, šindel, figaro■ výška krytiny nad 2,5 cm
	EDL <ul style="list-style-type: none">■ plochá krytina so skladanými bokmi (strešné bitumenové šindle, bobrovka, bridlica)■ do výšky krytiny 3,2 cm
	EDM <ul style="list-style-type: none">■ falcovaná krytina (len v materiáloch meď a predzvetralý titázinok)
	EDF <ul style="list-style-type: none">■ plechová krytina typu click (plechová krytina pripomínajúca falcovanú krytinu)

Dostupné farby a materiály



Hliník antracit metallic (2)



Meď (4)



Predzvetralý titázinok (6)



Farba RAL (8)

Lemovanie pre samostatné strešné okná



EDZ



EDS



EDF

Designo Rx

Vonkajší rozmer rámu strešného okna v cm (Š/V)



Lemovanie pre samostatné strešné okná

EDZ xxx/xxx Rx200	bez DPH	122	126	130	130	133	139	131	133
	s DPH	150,06	154,98	159,90	159,90	163,59	170,97	161,13	163,59
EDS xxx/xxx Rx200	bez DPH	122	126	130	130	133	139	131	133
	s DPH	150,06	154,98	159,90	159,90	163,59	170,97	161,13	163,59
EDC xxx/xxx Rx200 NOVINKA	bez DPH	139	139	139	152	152	152	170	170
	s DPH	170,97	170,97	170,97	186,96	186,96	186,96	209,10	209,10
EDT xxx/xxx Rx200	bez DPH	130	133	136	136	139	146	137	139
	s DPH	159,9	163,59	167,28	167,28	170,97	179,58	168,51	170,97
EDH xxx/xxx Rx200	bez DPH	129	133	137	137	140	146	138	140
	s DPH	158,67	163,59	168,51	168,51	172,20	179,58	169,74	172,20
EDF xxx/xxx Rx200SB	bez DPH	132	137	141	141	144	151	139	144
	s DPH	162,36	168,51	173,43	173,43	177,12	185,73	170,97	177,12

Príplatok za inú farbu/materiál lemovania pre jedno okno

Lemovanie	meď (4)	185
	predzvetraný titázinok (6)	
	farba RAL (8)	



Meď (4)







Predzvetraný titázinok (6)



Farba RAL (8)

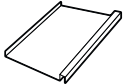

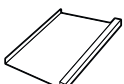
	<p>EDZ (ZIE)</p> <ul style="list-style-type: none"> profilovaná krytina (škridla, vlnité dosky) do 4,5 cm výšky vlny
	<p>EDS (SDS)</p> <ul style="list-style-type: none"> plochá krytina (eternit, bitúmenové šindle, bobrovka, tegalit) – lemovanie s priebežnými bočnými dielmi do výšky 1,6 cm
	<p>EDC NOVINKA</p> <ul style="list-style-type: none"> plechová krytina typu click (plechová krytina pripomínajúca falcovanú krytinu)
	<p>EDT (EZI)</p> <ul style="list-style-type: none"> bobrovka, šindel, figaro výška krytiny nad 2,5 cm
	<p>EDH (HZI)</p> <ul style="list-style-type: none"> betónové a pálené škridla, trapézové plechy, plechové profilované krytiny (škridloplech) výška vlny nad 5 cm
	<p>EDF (ZSD)</p> <ul style="list-style-type: none"> plechová krytina typu click (plechová krytina pripomínajúca falcovanú krytinu)

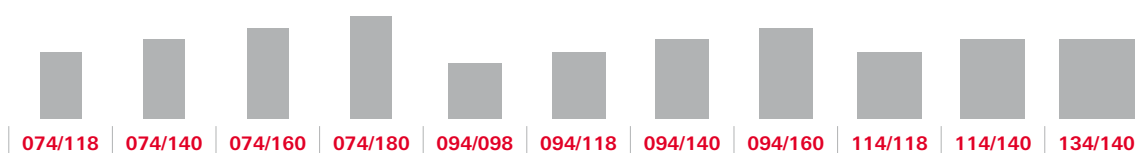

	139	144	157	162	139	144	157	162	157	162	178
	170,97	177,12	193,11	199,26	170,97	177,12	193,11	199,26	193,11	199,26	218,94
	139	144	157	162	139	144	157	162	157	162	178
	170,97	177,12	193,11	199,26	170,97	177,12	193,11	199,26	193,11	199,26	218,94
	170	170	170	170	185	185	185	185	201	201	217
	209,10	209,10	209,10	209,10	227,55	227,55	227,55	227,55	247,23	247,23	266,91
	146	153	164	170	146	153	164	170	164	170	186
	179,58	188,19	201,72	209,1	179,58	188,19	201,72	209,1	201,72	209,1	228,78
	146	152	165	171	146	152	165	171	165	171	187
	179,58	186,96	202,95	210,33	179,58	186,96	202,95	210,33	202,95	210,33	230,01
	151	156	170	173	151	156	170	175	170	175	193
	185,73	191,88	209,10	212,79	185,73	191,88	209,10	215,25	209,10	215,25	237,39



Ceny pre zvyšné typy krytín na vyžiadanie.

Lemovanie pre kombinácie strešných okien a pre fasádne napojenie

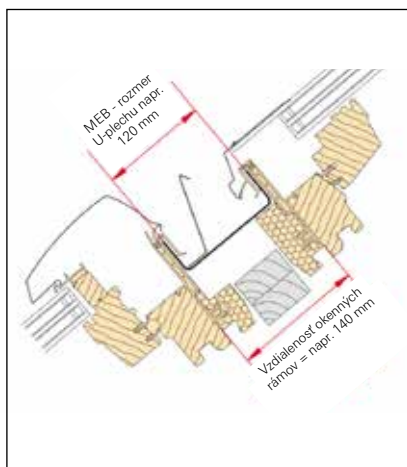

Rez oknom R6/R8

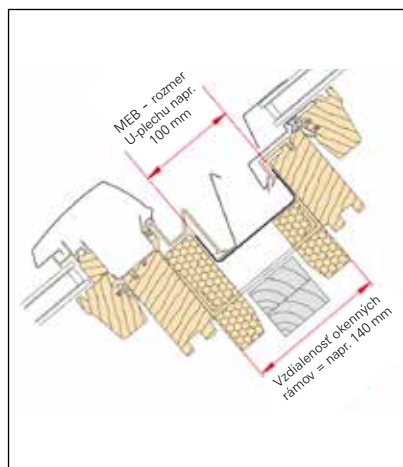

Rez oknom R4/R7

Kombinácia okien nad sebou

Vzdialenosť rámov strešných okien nad sebou vo vyhotovení so zatepľovacím blokom.

Štandardné šírky MEB:

B12 = 120 mm

B14 = 140 mm

V prípade použitia strešných lát 60x40 mm odporúčame MEB = 140 mm.

Designo Rx

Vonkajší rozmer rámu strešného okna v cm (Š/V)



Lemovanie pre kombinácie strešných okien

EDZ xxx/xxx Rx221Axx	bez DPH	292	304	312	312	320	334	314	320
	s DPH	359,16	373,92	383,76	383,76	393,60	410,82	386,22	393,60
EDZ xxx/xxx Rx231Axx	bez DPH	438	456	468	468	480	501	471	480
	s DPH	538,74	560,88	575,64	575,64	590,40	616,23	579,33	590,40
EDZ xxx/xxx Rx212Bxx	bez DPH	292	304	312	312	320	334	314	320
	s DPH	359,16	373,92	383,76	383,76	393,60	410,82	386,22	393,60
EDZ xxx/xxx Rx222AxxBxx	bez DPH	584	608	624	624	640	668	628	640
	s DPH	718,32	747,84	767,52	767,52	787,20	821,64	772,44	787,20

Lemovanie pre fasádne napojenie

EFF xxx/xxxx Rx200	bez DPH	-	-	-	-	-	-	278	283
	s DPH	-	-	-	-	-	-	341,94	348,09
EFF xxx/xxxx Rx221Axx	bez DPH	-	-	-	-	-	-	556	566
	s DPH	-	-	-	-	-	-	667,20	679,20

Priplatok za inú farbu/materiál lemovania pre jedno okno

Lemovanie	meď (4)	185
	predzvetralý titánzinok (6)	
	farba RAL (8)	



Meď (4)



Predzvetralý titánzinok (6)



Farba RAL (8)

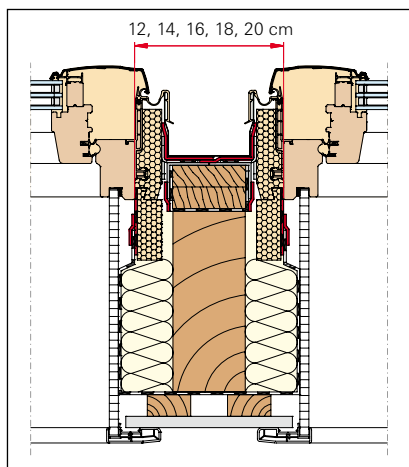

Rez oknom R6/R8

Kombinácia okien vedľa seba

Pri kombinácii vedľa seba je vzdialenosť rámov strešných okien so zatepľovacím blokom o 6 cm širší než vlastná šírka U-plechu.

Štandardná vzdialenosť rámov / šírka U-plechu UBL:

A12 = 120/60 mm

A14 = 140/80 mm

A16 = 160/100 mm

A18 = 180/120 mm

A20 = 200/140 mm

Príklad objednávky:

EDZ xxx/xxx Rx221**A14** = lemovanie pre dvojicu okien vedľa seba, pre okná so zatepľovacím blokom, na štandardnú profilovanú škrídlóvu krytinu, hliníkové prevedenie, vzdialenosť rámov okien 140 mm, tzn. šírka U-plechu = 80 mm

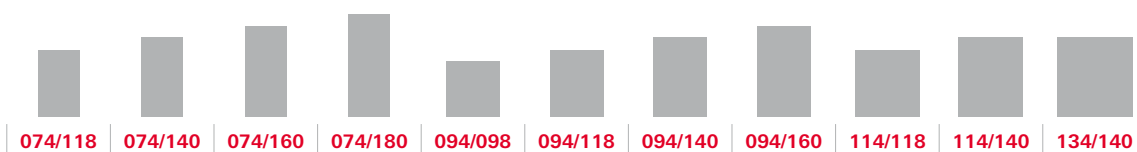

	334	348	374	388	334	348	374	388	374	388	426
	410,82	428,04	460,02	477,24	410,82	428,04	460,02	477,24	460,02	477,24	523,98
	501	522	561	582	501	522	561	582	561	582	639
	616,23	642,06	690,03	715,86	616,23	642,06	690,03	715,86	690,03	715,86	785,97
	334	348	374	388	334	348	374	388	374	388	426
	410,82	428,04	460,02	477,24	410,82	428,04	460,02	477,24	460,02	477,24	523,98
	668	696	748	776	668	696	748	776	748	776	852
	821,64	856,08	920,04	954,48	821,64	856,08	920,04	954,48	920,04	954,48	1047,96

	294	310	317	329	293	313	317	329	317	329	340
	361,62	381,30	389,91	404,67	360,39	384,99	389,91	404,67	389,91	404,67	418,20
	588	620	634	658	586	626	634	658	634	658	680
	705,60	744,00	760,80	789,60	703,20	751,20	760,80	789,60	760,80	789,60	816,00

Príplatok za nadštandardnú šírku U-plechov

MEB alebo UBL 2 (AL)	30
MEB alebo UBL 4/6/8 (CU/TV/RL)	95



Ceny pre zvyšné typy krytín na vyžiadanie.

Zdvihový rám pre strešné okná na plochú strechu Designo

Popis

- + stabilný zateplený zdvihový rám na plochú strechu
- + možnosť osadenia akéhokoľvek zatepleného strešného okna Designo
- + široká tolerancia pri použití v bežných strešných otvoroch
- + rozmanitá ponuka tieniacich a zatemňovacích doplnkov vďaka variabilite použitých strešných okien
- + dobrá možnosť vetrania

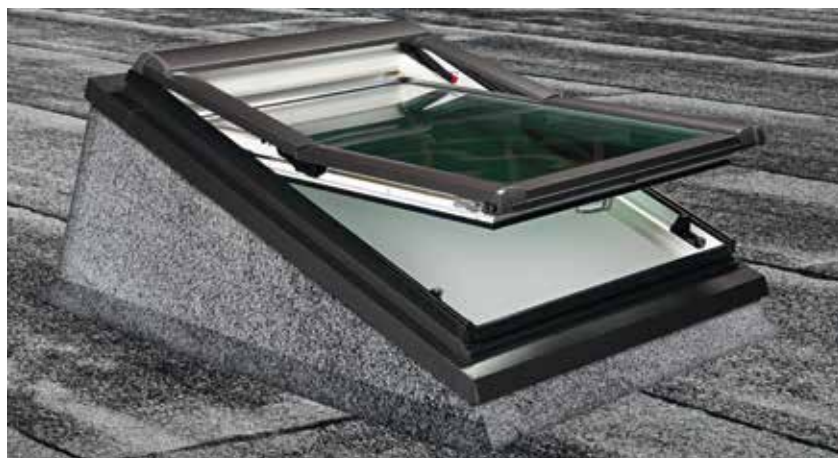

Sklon okna v zdvihovom ráme je zvýšený o bezpečných 20° proti zatekaniu



V cene:

- + zateplený zdvihový rám s nosnou konštrukciou z OSB dosiek
- + lemovanie na konštrukciu zdvihového rámu

Designo Rx

Označenie rozmeru	054/078	054/098	054/118	065/118	065/140	074/078	074/098	074/118
Šírka stavebného otvoru (cm)	58	58	58	69	69	78	78	78
Dĺžka stavebného otvoru v cm (min/max)	88/109	108/130	129/152	129/152	151/175	88/109	108/130	129/152

Zdvihový rám

EBR xxx/xxx Rx200	bez DPH	Designo Rx							
		054/078	054/098	054/118	065/118	065/140	074/078	074/098	074/118
		384	404	429	431	440	440	430	440
	s DPH	472,32	496,92	527,67	530,13	541,20	541,20	528,90	541,20

Označenie rozmeru	074/140	094/098	094/118	094/140	094/160	114/118	114/140	134/140
Šírka stavebného otvoru (cm)	78	98	98	98	98	114	114	138
Dĺžka stavebného otvoru v cm (min/max)	151/175	108/130	129/152	151/175	174/196	129/152	151/175	151/175

EBR xxx/xxx Rx200	bez DPH	Designo Rx							
		074/140	094/098	094/118	094/140	094/160	114/118	114/140	134/140
		478	432	454	486	511	467	513	527
	s DPH	587,94	531,36	558,42	597,78	628,53	574,41	630,99	648,21



K zdvihovému rámu je nutné zvlášť dokúpiť strešné okno štandardné rozmerové rady / strešný výlez / okno na odvod dymu.

RA R - zdvihový rám pre strešné okná na šikmú strechu

Popis

- + stabilný zateplený zdvihový rám na šikmú strechu
- + viac priestoru a komfortu v podkrovi s nízkym sklonom strechy
- + možnosť vsadenia akéhokoľvek strešného okna Designo
- + optimálne presvetlenie
- + rozmanitá ponuka tieniacich a zatemňovacích doplnkov vďaka variabilite použitých strešných okien
- + sklon okna v zdvihovom ráme je zvýšený o cca 10 stupňov



Možnosť použitia pri sklone strechy od 15 stupňov.



V cene:

- + zateplený zdvihový rám na šikmú strechu
- + lemovanie

Designo Rx										
Označenie romzerov			054/078	054/098	054/118	065/118	065/140	074/078	074/098	074/118
EAx xxx/xxx Rx2	bez DPH	765	797	815	906	970	793	818	914	
	s DPH	940,95	980,31	1002,45	1114,38	1193,10	975,39	1006,14	1124,22	

Označenie romzerov										
Označenie romzerov			074/140	094/098	094/118	094/140	094/160	114/118	114/140	134/140
EAx xxx/xxx Rx2	bez DPH	970	843	946	996	1088	964	1016	1137	
	s DPH	1193,10	1036,89	1163,58	1225,08	1338,24	1185,72	1249,68	1398,51	



Možnosť objednať taktiež kombinácie vedľa seba s rozstupom rámu 120 mm.

Poznámka:

Prípustné zaťaženie snehom pre kombináciu okien so zdvihovým rámom je 2,2 kN/m². Pre veľkosti 074/180,094/160, 094/180, 114/140, 114/160, 114/180, 134/140 a 134/160 činí táto hodnota 1,4 kN/m².

Zvýšení stojatej drážky pre strešné krytiny s vysokým profilom

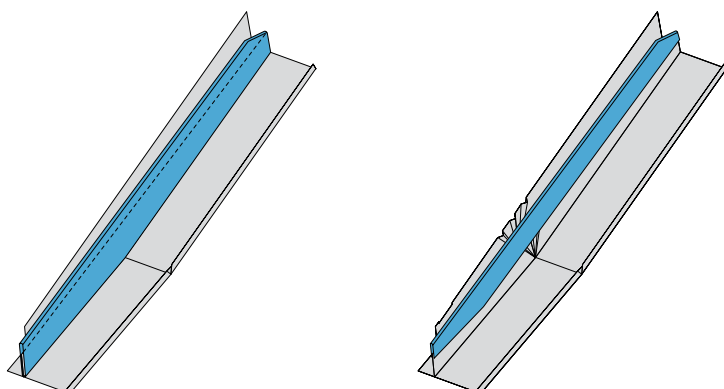

Ilustrácia výšky stojatej drážky

Popis:

- + zvýšenie stojatej drážky SFH je nutné použiť vtedy, keď rezaná hrana krytiny presahuje stojatú drážku štandardného lemovania
- + SFH je kompatibilné iba s modelovou radou Designo Rx

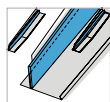

Velkosť okna



xxx/078



xxx/098



xxx/118



xxx/140



xxx/160



xxx/180

Zvýšení stojaté drážky (1 pár)

SFH xxx/xxx Rx2	bez DPH	29	31	32	35	37	38
	s DPH	35,67	38,13	39,36	43,05	45,51	46,74
SFH xxx/xxx Rx4/6/8	bez DPH	58	62	64	70	74	76
	s DPH	71,34	76,26	78,72	86,10	91,02	93,48

Pomocná krokva EKS

Pre okná R6, R8 a i8 so vzdialenosťou rámov 120 mm





Kombi-lemovanie 31 (3x1) s pomocnou krokvou EKS a vzdialenosťou rámov 120 mm

Popis

- + jednoduchá a bezpečná montáž vďaka systémovému riešeniu
- + možnosť kombinovať akýkoľvek počet okien radu Designo R6/R8/i8 vedľa seba (v závislosti na konštrukcii strechy)
- + maximálna bezpečnosť vďaka vysokej stabilite pomocnej krokvy
- + viac svetla a väčšia svetlá výška vďaka odsadenia pomocnej krokvy
- + možno kombinovať so štandardnými typmi lemovania pre kombinácie vedľa seba (2x1, 3x1 atď.) s rozstupom rámov 120 mm

Príklad kombinácie vedľa seba:

-  2x1 s jednou krokvou EKS (21A12)
-  3x1 s dvoma krokvami EKS (31A12)

Designo R6/R8

Vonkajší rozmer rámu strešného okna v cm (Š/V)

					
xxx/078	xxx/098	xxx/118	xxx/140	xxx/160	xxx/180

Pomocná krokva EKS

EKS xxx/xxx R6R8	bez DPH	274	274	288	288	304	304
	s DPH	337,02	337,02	354,24	354,24	373,92	373,92

Drevené ostenie pomocnej krokvy EKS

ZIN xxx/xxx RxWEKS	bez DPH	129	135	146	153	161	163
	s DPH	158,67	166,05	179,58	188,19	198,03	200,49



Pomocná krokva EKS



Drevené ostenie pomocnej krokvy EKS (drevo v bielom laku)

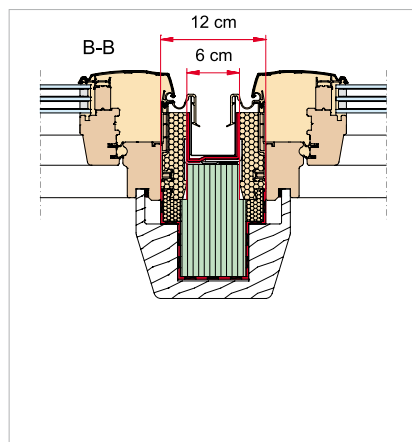

Kombinácia pomocnej krokvy EKS s obložením z masívneho dreva v bielej farbe pre iný systém ostenia než Roto ZIN

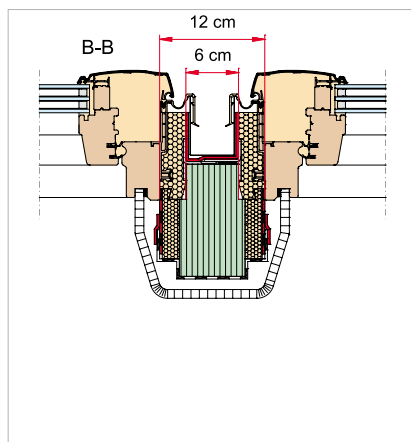

Kombinácia pomocnej krokvy EKS s napojením na systémové ostenie Roto ZIN

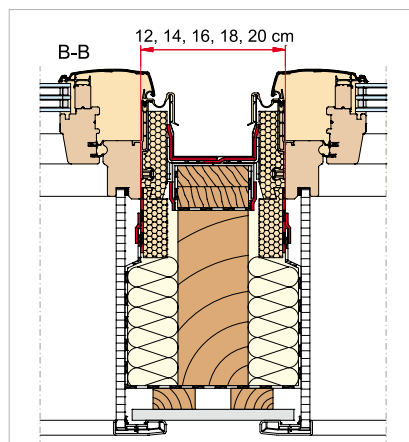

Štandardná kombinácia bez pomocnej krokvy EKS

Lemovanie RotoQ

Perfektné napojenie pre vaše strešné okná RotoQ, ktoré nevyžaduje žiadne extrémne skrutkové spoje. Roto ponúka široké spektrum možností, vďaka rade špeciálnych lemovaní na rôzne typy krytín alebo na mieru šité individuálne riešenia.

Prehľad lemovania

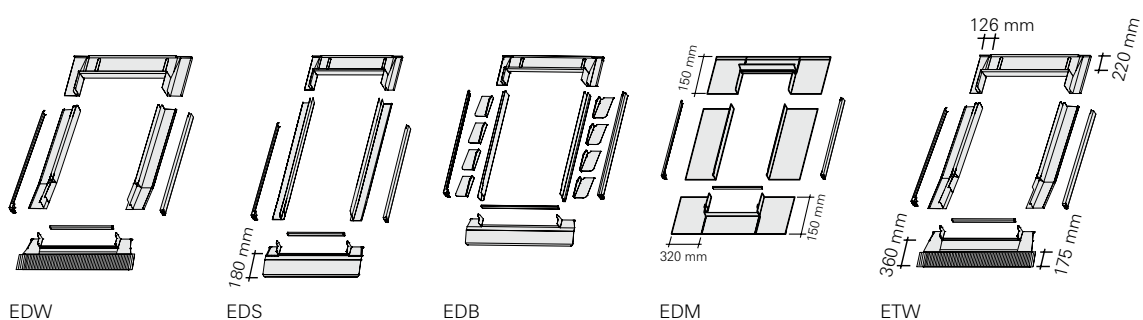

Kombinácie – príklady

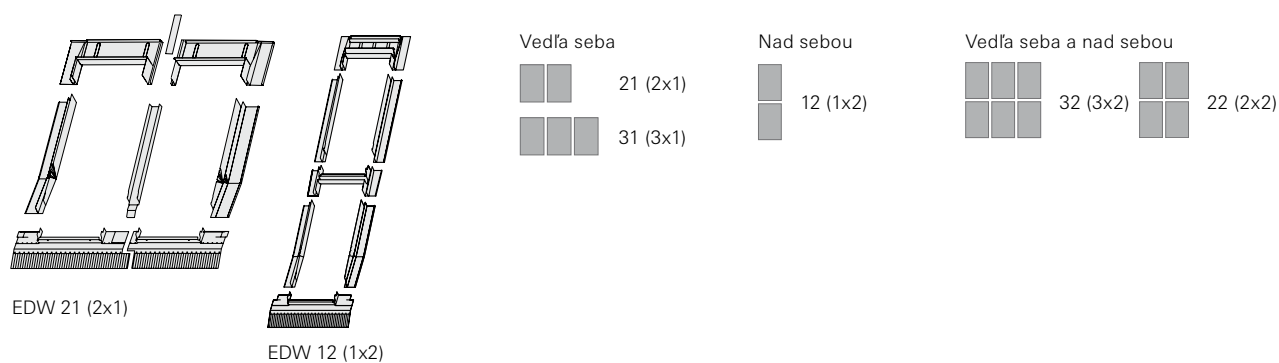



	EDW <ul style="list-style-type: none">■ profilovaná krytina (škridla, vlnité dosky)■ do 6 cm výšky vlny
	EDS <ul style="list-style-type: none">■ plochá krytina (eternit, bitúmenové šindle, bobrovka, tegalit)■ lemovanie s priebežnými bočnými dielmi
	EDB <ul style="list-style-type: none">■ plochá krytina so skladanými bokmi (strešné bitumenové šindle, bobrovka, bridlica)
	EDM <ul style="list-style-type: none">■ falcovaná krytina (len v materiáloch meď a predzvetralý titázinok)
	ETW <ul style="list-style-type: none">■ zapustené lemovanie pre plochú a profilovanú krytinu 1,5–9 cm■ zapustenie okna o 4 cm proti štandardnej montáži■ pre sklon strechy 20°–79°

Dostupné farby a materiály



Hliník antracit metallic (2)



Meď (4)



Predzvetralý titázinok (6)



Farba RAL (8)

Lemovanie pre samostatné strešné okná a pre zostavy okien nad sebou a vedľa seba

Roto Qx

Vonkajší rozmer strešného okna v cm (Š/V)

Š/V	055/078	055/098	055/118	066/098	066/118	066/140	078/078	078/098	078/118
V	132	135	144	143	145	153	144	153	161

Lemovanie pre samostatné strešné okná

EDW xxx/xxx Qx200	bez DPH	132	135	144	143	145	153	144	153	161
	s DPH	162,36	166,05	177,12	175,89	178,35	188,19	177,12	188,19	198,03
EDS xxx/xxx Qx200	bez DPH	126	130	209	135	139	143	139	144	153
	s DPH	154,98	159,90	257,07	166,05	170,97	175,89	170,97	177,12	188,19

Lemovanie pre strešné okná vedľa seba a nad sebou

EDW xxx/xxx Qx221Axx	bez DPH	264	270	288	286	290	306	288	306	322
	s DPH	324,72	332,10	354,24	351,78	356,70	376,38	354,24	376,38	396,06
EDS xxx/xxx Qx221Axx	bez DPH	252	260	418	270	278	286	278	288	306
	s DPH	309,96	319,80	514,14	332,10	341,94	351,78	341,94	354,24	376,38
EDW xxx/xxx Qx231Axx	bez DPH	396	405	432	429	435	459	432	459	483
	s DPH	487,08	498,15	531,36	527,67	535,05	564,57	531,36	564,57	594,09
EDS xxx/xxx Qx231Axx	bez DPH	378	390	627	405	417	429	417	432	459
	s DPH	464,94	479,70	771,21	498,15	512,91	527,67	512,91	531,36	564,57
EDW xxx/xxx Qx212Bxx	bez DPH	264	270	288	286	290	306	288	306	322
	s DPH	324,72	332,10	354,24	351,78	356,70	376,38	354,24	376,38	396,06
EDS xxx/xxx Qx212Bxx	bez DPH	252	260	418	270	278	286	278	288	306
	s DPH	309,96	319,80	514,14	332,10	341,94	351,78	341,94	354,24	376,38
EDW xxx/xxx Qx222AxxBxx	bez DPH	528	540	576	572	580	612	576	612	644
	s DPH	649,44	664,20	708,48	703,56	713,40	752,76	708,48	752,76	792,12
EDS xxx/xxx Qx222AxxBxx	bez DPH	504	520	836	540	556	572	556	576	612
	s DPH	619,92	639,60	1028,28	664,20	683,88	703,56	683,88	708,48	752,76

Krycie plechy rámu*

EDX xxx/xxx Qx200	bez DPH	43	45	51	51	53	55	47	51	54
	s DPH	52,89	55,35	62,73	62,73	65,19	67,65	57,81	62,73	66,42
EDX xxx/xxx Qx400	bez DPH	95	97	103	103	105	107	99	103	106
	s DPH	116,85	119,31	126,69	126,69	129,15	131,61	121,77	126,69	130,38

* V prípade objednávky samotného okna bez lemovania je nutné doobjednať krycie plechy rámu EDX, ktoré slúžia k napojeniu okna na strešnú krytinu, napr. falcovaná krytina.

Kombinácia okien vedľa seba

Pri kombinácii vedľa seba je vzdialenosť rámov strešných okien so zatepľovacím blokom o 6 cm širšie než vlastná šírka U-plechu.

Štandardná vzdialenosť rámov / šírka U-plechu

UBL:

- A12 = 120/60 mm
- A14 = 140/80 mm
- A16 = 160/100 mm
- A18 = 180/120 mm
- A20 = 200/140 mm

Kombinácia okien nad sebou

Vzdialenosť rámov strešných okien nad sebou vo vyhotovení so zatepľovacím blokom i bez.

Štandardné šírky MEB:

B12 = 120 mm

B14 = 140 mm

V prípade použitia strešných lát 60x40 mm odporúčame MEB B14.

Príplatok za nadštandardnú šírku U-plechov:

MEB alebo UBL 2 (AL)	30
MEB alebo UBL 4/6/8 (CU/TV/RL)	95

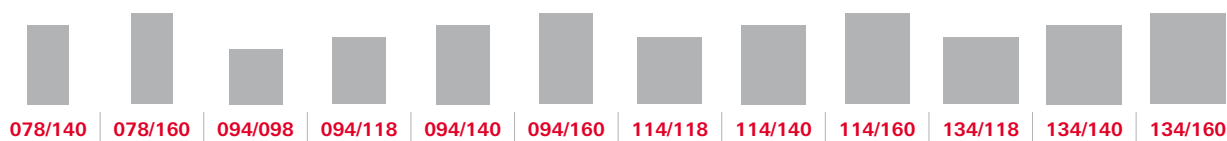

	167	182	163	174	182	189	185	191	203	200	205	218
	205,41	223,86	200,49	214,02	223,86	232,47	227,55	234,93	249,69	246,00	252,15	268,14
	159	170	157	163	171	182	174	182	189	187	191	207
	195,57	209,10	193,11	200,49	210,33	223,86	214,02	223,86	232,47	230,01	234,93	254,61

	334	364	326	348	364	378	370	382	406	400	410	436
	410,82	447,72	400,98	428,04	447,72	464,94	455,10	469,86	499,38	492,00	504,30	536,28
	318	340	314	326	342	364	348	364	378	374	382	414
	391,14	418,20	386,22	400,98	420,66	447,72	428,04	447,72	464,94	460,02	469,86	509,22
	501	546	489	522	546	567	555	573	609	600	615	654
	616,23	671,58	601,47	642,06	671,58	697,41	682,65	704,79	749,07	738,00	756,45	804,42
	477	510	471	489	513	546	522	546	567	561	573	621
	586,71	627,30	579,33	601,47	630,99	671,58	642,06	671,58	697,41	690,03	704,79	763,83
	334	364	326	348	364	378	370	382	406	400	410	436
	410,82	447,72	400,98	428,04	447,72	464,94	455,10	469,86	499,38	492,00	504,30	536,28
	318	340	314	326	342	364	348	364	378	374	382	414
	391,14	418,20	386,22	400,98	420,66	447,72	428,04	447,72	464,94	460,02	469,86	509,22
	668	728	652	696	728	756	740	764	812	800	820	872
	821,64	895,44	801,96	856,08	895,44	929,88	910,20	939,72	998,76	984,00	1008,60	1072,56
	636	680	628	652	684	728	696	728	756	748	764	828
	782,28	836,40	772,44	801,96	841,32	895,44	856,08	895,44	929,88	920,04	939,72	1018,44

	57	66	57	61	69	71	66	73	81	74	81	89
	70,11	81,18	70,11	75,03	84,87	87,33	81,18	89,79	99,63	91,02	99,63	109,47
	109	118	109	113	121	123	118	125	133	126	133	141
	134,07	145,14	134,07	138,99	148,83	151,29	145,14	153,75	163,59	154,98	163,59	173,43

Príklad objednávky:

EDW xxx/xxx Qx221A14 = lemovanie pre dvojicu okien vedľa seba, pre okná so zatepľovacím blokom, na štandardnú profilovanú škridlovú krytinu, hliníkové prevedenie, vzdialenosť rámov okien 140 mm, tzn. šírka U-plechu = 80 mm

Príplatok za inú farbu/materiál lemovania pre jedno okno

Lemovanie	meď (4)	185
	predzvetralý titánzinok (6)	
	farba RAL (8)	



Meď (4)

Predzvetralý
titánzinok (6)

Farba RAL (8)



Ceny pre zvyšné typy krytín na vyžiadanie.

Montážny golier ASA Eco

pre všetky strešné okná so zatepľovacím blokom



Popis

- + kvalitné a jednoduché spojenie rámu strešného okna s hydroizoláciou strechy
- + zaisťuje maximálnu priepustnosť vodných pár a minimalizuje zachytávanie nečistôt na povrchu
- + vyhotovenie pre vodotesné podstrešie na vyžiadanie

Poznámka

- + v objednávke je nutné uviesť šírku okna, napr. 094/xxx



ASA xxx/xxx Rx	bez DPH	47
	s DPH	57,81
ASA xxx/xxx Qx	bez DPH	47
	s DPH	57,81

Sada pre vonkajšie napojenie AAS

pre všetky strešné okná so zatepľovacím blokom



Popis

- + vodotesné a vetrotesné napojenie
- + rýchla a jednoduchá montáž vďaka bočným profilom

Dodávka obsahuje:

- + bočné profily
- + lepiace rohy
- + 1 rolku lepiacej pásky



AAS xxx/xxx Rx	bez DPH	77
	s DPH	46,20



EZB MDA – montážny, zatepľovací a napojovací rám pre všetky strešné okná so zatepľovacím blokom



Popis

- + určené pre strechy s nadkrokovou izoláciou alebo plným záklopom
- + Rám MDA zaisťuje jednoduchú a rýchlu montáž a technicky dokonalé napojenie strešného okna Roto na strešný plášť
- + je vyrobený zo špeciálneho tvrdého EPS, čo je pevný materiál, odolný proti tlaku - preto je možné do neho priamo pripevniť latovanie
- + vynikajúca ochrana spojov zamedzuje vzniku tepelných mostov, a preto je možné počítať so znížením tepelnej priepustnosti cca o 0,1 W/m²K
- + vodotesné napojenie vďaka tesniacej páske
- + vetrotésne napojenie vďaka lepiacej páske
- + výška kontralaty a laty v súčte je 70 mm alebo 80 mm

Dodávka obsahuje:

- + profily zatepľovacieho rámu
- + tesniacu pásku
- + lepiacu pásku
- + upevňovacie skrutky



Výška (H)	Kontralata (1)	Podperná lata (2)	MDA (3)
70 mm	40 mm	30 mm	78 mm
80 mm	40 mm	40 mm	78 mm

Príklad objednávky:

pre okná Designo – napr. **MDA 054/078 Rx 78**

pre okná RotoQ – napr. **MDA 055/078 Qx 78**

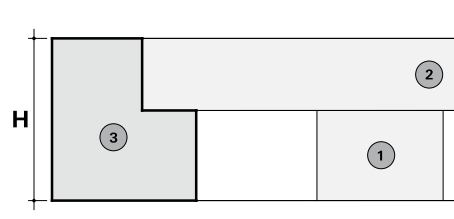

Designo Rx

Vonkajší rozmer rámu strešného okna v cm (Š/V)

	054/078	054/098	054/118	065/098	065/118	065/140	074/078	074/098	074/118
--	---------	---------	---------	---------	---------	---------	---------	---------	---------

RotoQ Qx

Vonkajší rozmer rámu strešného okna v cm (Š/V)

	055/078	055/098	055/118	066/098	066/118	066/140	078/098	078/098	078/118
--	---------	---------	---------	---------	---------	---------	---------	---------	---------

Montážny, zatepľovací a napojovací rám

MDA xxx/xxx xx 78	bez DPH	157	171	186	181	199	214	172	187	203
	s DPH	193,11	210,33	228,78	222,63	244,77	263,22	211,56	230,01	249,69

Designo Rx

Vonkajší rozmer rámu strešného okna v cm (Š/V)

	074/140	074/160	094/098	094/118	094/140	094/160	114/118	114/140	134/140
--	---------	---------	---------	---------	---------	---------	---------	---------	---------

RotoQ Qx

Vonkajší rozmer rámu strešného okna v cm (Š/V)

	078/140	078/160	094/098	094/118	094/140	094/160	114/118	114/140	134/140
--	---------	---------	---------	---------	---------	---------	---------	---------	---------

MDA xxx/xxx xx 78	bez DPH	218	235	209	222	239	255	239	257	272
	s DPH	268,14	289,05	257,07	273,06	293,97	313,65	293,97	316,11	334,56

Vnútorné ostenie Designo / RotoQ

Stavebnicový systém vnútorného ostenia zaručuje rýchlu a jednoduchú montáž na zaklapnutie. Vnútorné ostenie je vyrobené z mäkkého plastu, a preto je umývateľné a ľahko sa udržiava. Presvedčí vás svojou stálou čistotou, pretože nezanecháva stopy po kondenzáte.



Plastové ostenie v bielej farbe



Plastové ostenie v dekore Borovica



Plastové ostenie v dekore Zlatý dub



TIP

Zdroj tepla má byť umiestnený pod strešným oknom, aby bola zabezpečená dostatočná cirkulácia teplého vzduchu. Tým sa minimalizuje vznik kondenzátu a s ním spojených komplikácií.

Objednávací kód

ZIN 054/078 Rx 40K

— dekor
— hĺbka ostenia do 40 cm
— typový rad okien
— dĺžka rámu
— šírka rámu
— vnútorné ostenie



Vonkajšia šírka rámu (cm)

Designo Rx	054/xxx	065/xxx	074/xxx	094/xxx	114/xxx	134/xxx
RotoQ Qx	055/xxx	066/xxx	078/xxx	094/xxx	114/xxx	134/xxx

Šírkové diely ostenia

ZIN xxx/xxx xx 40K	bez DPH	113	126	137	158	185	191
	s DPH	138,99	154,98	168,51	194,34	227,55	234,93
ZIN xxx/xxx xx 50K	bez DPH	119	139	148	172	198	221
	s DPH	146,37	170,97	182,04	211,56	243,54	271,83
ZIN xxx/xxx xx 40x (dekor)	bez DPH	170	189	206	237	278	287
	s DPH	209,10	232,47	253,38	291,51	341,94	353,01
ZIN xxx/xxx xx 50x (dekor)	bez DPH	179	209	222	258	297	332
	s DPH	220,17	257,07	273,06	317,34	365,31	408,36



Vonkajšia dĺžka rámu (cm)

Designo Rx	xxx/078	xxx/098	xxx/118	xxx/140	xxx/160	xxx/180
RotoQ Qx	xxx/078	xxx/098	xxx/118	xxx/140	xxx/160	xxx/180

Dĺžkové diely ostenia

ZIN xxx/xxx xx 40K	bez DPH	166	181	200	213	220	223
	s DPH	204,18	222,63	246,00	261,99	270,60	274,29
ZIN xxx/xxx xx 50K	bez DPH	299	322	358	380	393	465
	s DPH	367,77	396,06	440,34	467,40	483,39	571,95
ZIN xxx/xxx xx 40x (dekor)	bez DPH	249	272	300	320	330	335
	s DPH	306,27	334,56	369,00	393,60	405,90	412,05
ZIN xxx/xxx xx 50x (dekor)	bez DPH	449	483	537	570	590	698
	s DPH	552,27	594,09	660,51	701,10	725,70	858,54

Príklad objednávky celého ostenia:

pre okno Designo 054/078 v bielej farbe:



ZIN 054/xxx Rx 40K	113
ZIN xxx/078 Rx 40K	166
Celková cena bez DPH	279



Príslušenstvo



Manuálna protisnečná roleta Screen ZAR Designo / RotoQ



Popis

- + cenovo dostupný variant tepelnej ochrany proti slnečnému žiareniu
- + spoľahlivo spĺňa požiadavky na prienik tepla do interiéru – zadrží cca 70% tepelného žiarenia, ale zároveň prepustí dostatok svetla
- + plne funkčná aj s otvorenými oknami
- + látka je vysoko kvalitná a odolná proti poveternostným vplyvom a nečistotám
- + jednoduchá údržba a obsluha pomocou teleskopickej tyče z interiéru

Objednávací kód

ZAR M 074/xxx R4R7

- typový rad okien
- veľkosť
- manuálna
- protisnečná roleta



Designo Rx

Vonkajší rozmer strešného okna v cm (Š/V)

054/xxx

065/xxx

074/xxx

094/xxx

114/xxx

134/xxx

RotoQ Qx

Vonkajší rozmer strešného okna v cm (Š/V)

055/xxx

066/xxx

078/xxx

094/xxx

114/xxx

134/xxx

ZAR M xxx/xxx ...	bez DPH	92	95	105	113	121	136
	s DPH	113,16	116,85	129,15	138,99	148,83	167,28



Nemožno kombinovať s oknami na elektrický pohon a so zasklením 6E.

Lamelová roleta ZRO Designo / RotoQ



Popis

- + spoľahlivá ochrana proti teplu a teplotným stratám
- + zaisťuje zatemnenie interiéru*
- + vysoko kvalitné lamely odolné proti vetru a ďalším vplyvom počasia
- + plne funkčná i pri otvorenom okne
- + roletu je možné ovládať manuálne (iba Designo), elektricky, alebo na solárny pohon pomocou diaľkového ovládača

Ovládanie

Manuálna roleta

- + ovládacia tyč (100 cm) je súčasťou balenia

Elektrická roleta na stenový prepínač

- + stenový prepínač nutné objednať zvlášť – informácie o cene nájdete na str. 84

Elektrická a solárna roleta na diaľkové ovládanie

- + súčasťou balenia je 1 kanálový stenový diaľkový ovládač

Objednávaci kód

ZRO E 074/118 R4R7

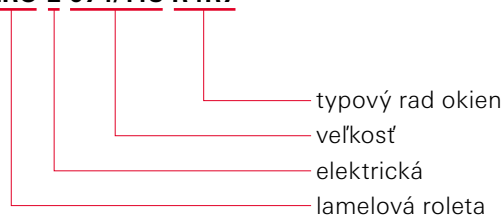

Designo Rx

Vonkajší rozmer strešného okna v cm (Š/V)

054/078 054/098 054/118 065/098 065/118 065/140 074/078 074/098

Manuálna

ZRO M xxx/xxx ...	bez DPH	571	577	593	617	668	699	653	671
	s DPH	702,33	709,71	729,39	758,91	821,64	859,77	803,19	825,33

Designo Rx

Vonkajší rozmer strešného okna v cm (Š/V)

054/078 054/098 054/118 065/098 065/118 065/140 074/078 074/098

RotoQ Qx**

Vonkajší rozmer strešného okna v cm (Š/V)

055/078 055/098 055/118 066/098 066/118 066/140 078/078 078/098

Elektrická na stenový prepínač

ZRO E xxx/xxx ...	bez DPH	671	677	693	717	768	799	753	771
	s DPH	825,33	832,71	852,39	881,91	944,64	982,77	926,19	948,33

Elektrická na diaľkové ovládanie

ZRO F xxx/xxx ...	bez DPH	734	740	756	780	831	862	816	834
	s DPH	902,82	910,20	929,88	959,40	1022,13	1060,26	1003,68	1025,82

Solárna na diaľkové ovládanie

ZRO S xxx/xxx ...	bez DPH	846	852	868	892	943	974	928	946
	s DPH	1040,58	1047,96	1067,64	1097,16	1159,89	1198,02	1141,44	1163,58

*Nie je zaručené 100% zatemnenie.

** Pre okná typového radu RotoQ treba uviesť variant s označením Qx__2



**Funkcia
„Easy Charge“
dobíjacia
batéria**



Poznámka

- + lamelová roleta na solárny pohon s funkciou „Easy Charge“ umožňuje jednoduché dobíjanie batérie pomocou kábla micro USB - spoľahlivosť rolety aj za nepriaznivého počasia
- + na elektrické strešné okná na diaľkové ovládanie objednávajte elektrické vonkajšie rolety v prevedení E, nie F
- + pre manuálne vonkajšie rolety na strešné okno R8 je možné objednať sieť proti hmyzu len vo variante ZRI M L (do ostenia) alebo ZRI M W (pod ostenie)
- + požadovaná vzdialenosť medzi rámami okien pri zostave okien nad sebou s protisľnečnou roletou E, F, S min 140 mm

074/118 074/140 074/160 094/098 094/118 094/140 094/160 114/118 114/140 114/160 - 134/140 134/160

703	741	757	716	759	851	878	851	893	935	-	926	982
864,69	911,43	931,11	880,68	933,57	1046,73	1079,94	1046,73	1098,39	1150,05	-	1138,98	1 207,86

074/118 074/140 074/160 094/098 094/118 094/140 094/160 114/118 114/140 114/160 - 134/140 134/160

078/118 078/140 078/160 094/098 094/118 094/140 094/160 114/118 114/140 114/160 134/118 134/140 134/160

803	841	857	816	859	951	978	951	993	1035	973	1026	1082
987,69	1034,43	1054,11	1003,68	1056,57	1169,73	1202,94	1169,73	1221,39	1273,05	1196,79	1261,98	1330,86

866	904	920	879	922	1014	1041	1014	1056	1098	1036	1089	1145
1065,18	1111,92	1131,60	1081,17	1134,06	1247,22	1280,43	1247,22	1298,88	1350,54	1274,28	1339,47	1408,35

978	1016	1032	991	1034	1126	1153	1126	1168	1210	1148	1201	1257
1202,94	1249,68	1269,36	1218,93	1271,82	1384,98	1418,19	1384,98	1436,64	1488,30	1412,04	1477,23	1546,11

Elektricky ovládaná protisnečná roleta ZMA Designo / RotoQ



Popis

- + elektricky ovládaná roleta proti slnečnému žiareniu
- + spoľahlivá ochrana proti prehriatiu s dobrou svetelnou priepustnosťou
- + zadrží cca 95% tepelného žiarenia, ale zároveň prepustí dostatok svetla
- + plne funkčná aj s otvorenými oknami
- + vyrobená z vysokokvalitných umelých vlákien odolných proti poveternostným vplyvom a nečistotám

Ovládanie

Elektrická roleta na stenový prepínač

- + stenový prepínač nutné objednať zvlášť – informácie o cene nájdete na str. 84

Elektrická a solárna roleta na diaľkové ovládanie

- + súčasťou balenia je 1 kanálový stenový diaľkový ovládač

Objednávací kód

ZMA E 074/118 R4R7



Designo Rx

Vonkajší rozmer strešného okna v cm (Š/V)

054/078 054/098 054/118 065/098 065/118 065/140 074/078 074/098

RotoQ Qx

Vonkajší rozmer strešného okna v cm (Š/V)

055/078 055/098 055/118 066/098 066/118 066/140 078/078 078/098

Elektrická na stenový prepínač

ZMA E xxx/xxx ...	bez DPH	671	677	693	717	768	799	753	771
	s DPH	825,33	832,71	852,39	881,91	944,64	982,77	926,19	948,33

Elektrická na diaľkové ovládanie

ZMA F xxx/xxx ...	bez DPH	734	740	756	780	831	862	816	834
	s DPH	902,82	910,20	929,88	959,40	1022,13	1060,26	1003,68	1025,82

Solárna na diaľkové ovládanie

ZMA S xxx/xxx ...	bez DPH	846	852	868	892	943	974	928	946
	s DPH	1040,58	1047,96	1067,64	1097,16	1159,89	1198,02	1141,44	1163,58



**Funkcia
„Easy Charge“
dobíjacia
batéria**



Poznámka

- + lamelová roleta na solárny pohon s funkciou „Easy Charge“ umožňuje jednoduché dobíjanie batérie pomocou kábla micro USB - spoľahlivosť rolety aj za nepriaznivého počasia
- + na elektrické strešné okná na diaľkové ovládanie objednávajte elektrické vonkajšie rolety v prevedení E, nie F
- + pre manuálne vonkajšie rolety na strešné okno R8 je možné objednať sieť proti hmyzu len vo variante ZRI M L (do ostenia) alebo ZRI M W (pod ostenie)
- + požadovaná vzdialenosť medzi rámami okien pri zostave okien nad sebou s protisľnečnou roletou E, F, S min 140 mm

074/118	074/140	074/160	094/098	094/118	094/140	094/160	114/118	114/140	114/160	-	134/140	134/160
---------	---------	---------	---------	---------	---------	---------	---------	---------	---------	---	---------	---------

078/118	078/140	078/160	094/098	094/118	094/140	094/160	114/118	114/140	114/160	134/118	134/140	134/160
---------	---------	---------	---------	---------	---------	---------	---------	---------	---------	---------	---------	---------

803	841	857	816	859	951	978	951	993	1035	973	1026	1082
987,69	1034,43	1054,11	1003,68	1056,57	1169,73	1202,94	1169,73	1221,39	1273,05	1196,79	1261,98	1330,86

866	904	920	879	922	1014	1041	1014	1056	1098	1036	1089	1145
1065,18	1111,92	1131,60	1081,17	1134,06	1247,22	1280,43	1247,22	1298,88	1350,54	1274,28	1339,47	1408,35

978	1016	1032	991	1034	1126	1153	1126	1168	1210	1148	1201	1257
1202,94	1249,68	1269,36	1218,93	1271,82	1384,98	1418,19	1384,98	1436,64	1488,30	1412,04	1477,23	1546,11

Zatemňujúca roleta – ZRV Designo / RotoQ



Popis

- + zaisťuje úplné zatemnenie miestnosti vďaka pogumovanej vrstve zadnej strany rolety (Blackout)
- + ideálna do spálne a do miestností, kde vyžadujete tmu
- + roleta je vedená postrannými lištami, ktoré umožnia jej fixáciu v akejkoľvek polohe
- + ideálna kombinácia s vonkajšou protisľnečnou roletou Screen, ktorá obmedzuje prienik tepla do miestnosti
- + nová generácia doplnkov s maximálnou možnou predmontážou z výroby a moderným dizajnom

Poznámka

- + pri objednávke je vhodné uviesť typ okna podľa výrobného štítku (umiestnenie výrobných štítkov nájdete na str. 87)

Objednávací kód

ZRV M 074/118 R4R7 WV04

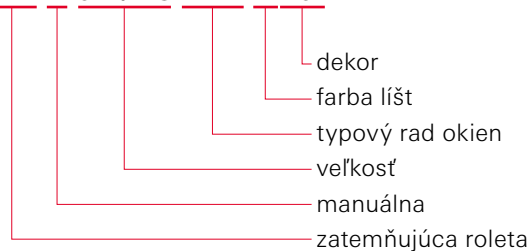

Designo Rx

Vonkajší rozmer strešného okna v cm (Š/V)

054/078	054/098	054/118	065/098	065/118	065/140	074/078	074/098
---------	---------	---------	---------	---------	---------	---------	---------

RotoQ Qx

Vonkajší rozmer strešného okna v cm (Š/V)

055/078	055/098	055/118	066/098	066/118	066/140	078/078	078/098
---------	---------	---------	---------	---------	---------	---------	---------

		055/078	055/098	055/118	066/098	066/118	066/140	078/078	078/098
Standard	bez DPH	133	148	157	157	167	180	165	167
ZRV M xxx/xxx ...	s DPH	163,59	182,04	193,11	193,11	205,41	221,40	202,95	205,41
Trend	bez DPH	140	156	165	165	176	189	174	176
ZRV M xxx/xxx ...	s DPH	172,20	191,88	202,95	202,95	216,48	232,47	214,02	216,48



„Zatemnenie“ sa nedá chápať ako stopercentná tma vo fyzikálnom zmysle slova.



Vzorkovník látok

Standard – zatemňujúce*

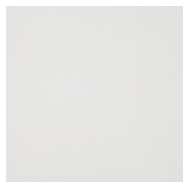

V01 biela



V02 svetlobéžová

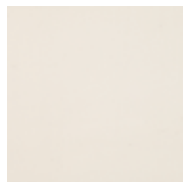

V03 béžová



V04 hnedobéžová



V05 svetlošedá

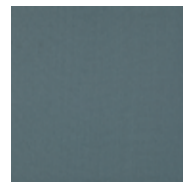

V06 tmavošedá

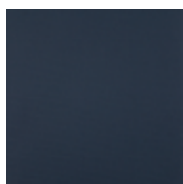

V22 tmavomodrá

Trend – zatemňujúce*



V24 petrolejová



V25 zelená



V26 žltá

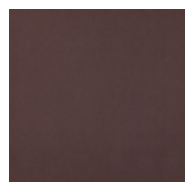

V31 hnedá



V32 čierna



V51 kvety – béžová



V52 linky – béžová



V53 linky – čierna



V56 kruhy – šedá



V62 hviezdna oblaha

074/118	074/140	074/160	094/098	094/118	094/140	094/160	114/118	114/140	114/160	-	134/140	134/160
186	190	197	183	190	197	215	197	215	225	196	225	237
228,78	233,70	242,31	225,09	233,70	242,31	264,45	242,31	264,45	276,75	241,08	276,75	291,51
196	200	207	193	200	207	226	207	226	237	206	237	249
241,08	246,00	254,61	237,39	246,00	254,61	277,98	254,61	277,98	291,51	253,38	291,51	306,27

*Vzory sú dostupné do vypredania zásob.



Nepatrné farebné odchýlky spôsobené výrobou sú vyhradené. Farebné vzorky sú zhotovené tlačiarenskou technikou – odchýlky farieb od originálu sú technicky podmienené a nedá sa im vyhnúť.

Svetlopriepustná roleta Exclusive ZRE Designo / RotoQ



Popis

- + účinná ochrana pred slnečnými lúčmi a pohľadmi zvonku
- + priesvitná textília zaisťuje príjemné a svetlé podkrovia
- + látka je potlačená jednostranne s ochranou proti vyblednutiu
- + vďaka vodiacim lištám je možné roletu zafixovať v akejkoľvek polohe
- + nová generácia doplnkov s maximálnou možnou predmontážou z výroby a moderným dizajnom

Poznámka

- + pri objednávke je vhodné uviesť typ okna podľa výrobného štítku (umiestnenie výrobných štítkov nájdete na str. 87)

Objednávací kód

ZRE M 074/118 R4R7 WR04



Designo Rx

Vonkajší rozmer strešného okna v cm (Š/V)

054/078	054/098	054/118	065/098	065/118	065/140	074/078	074/098
---------	---------	---------	---------	---------	---------	---------	---------

RotoQ Qx

Vonkajší rozmer strešného okna v cm (Š/V)

055/078	055/098	055/118	066/098	066/118	066/140	078/078	078/098
---------	---------	---------	---------	---------	---------	---------	---------

		055/078	055/098	055/118	066/098	066/118	066/140	078/078	078/098
Standard	bez DPH	104	111	118	114	118	123	114	118
ZRE M xxx/xxx ...	s DPH	127,92	136,53	145,14	140,22	145,14	151,29	140,22	145,14
Trend	bez DPH	110	117	124	120	124	130	120	124
ZRE M xxx/xxx ...	s DPH	135,30	143,91	152,52	147,60	152,52	159,90	147,60	152,52



Vzorkovník látok

Standard – svetlopriepustné*

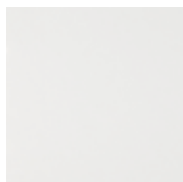

R01 biela

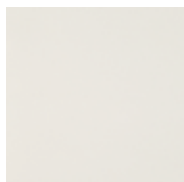

R02 svetlobéžová

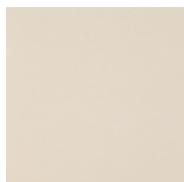

R03 béžová

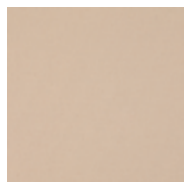

R04 hnedobéžová

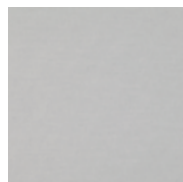

R05 svetlošedá

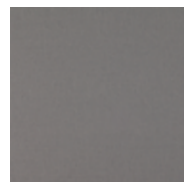

R06 tmavošedá

Trend – svetlopriepustné*



R22 tmavomodrá



R23 tyrkysová



R25 zelená



R26 žltá



R27 oranžová



R31 hnedá

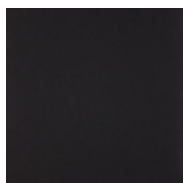

R32 čierna



R58 linky – biela

	074/118	074/140	074/160	094/098	094/118	094/140	094/160	114/118	114/140	114/160	-	134/140	134/160
	078/118	078/140	078/160	094/098	094/118	094/140	094/160	114/118	114/140	114/160	134/118	134/140	134/160
	123	134	140	125	134	140	149	134	140	149	149	158	165
	151,29	164,82	172,20	153,75	164,82	172,20	183,27	164,82	172,20	183,27	183,27	194,34	202,95
	130	141	147	132	141	147	157	141	147	157	157	166	174
	159,90	173,43	180,81	162,36	173,43	180,81	193,11	173,43	180,81	193,11	193,11	204,18	214,02

*Vzory sú dostupné do vypredania zásob.



Nepatrné farebné odchýlky spôsobené výrobou sú vyhradené. Farebné vzorky sú zhotovené tlačiarenskou technikou – odchýlky farieb od originálu sú technicky podmienené a nedá sa im vyhnúť.

Svetlopriepustná roleta Standard ZRS Designo / RotoQ



Popis

- + účinná ochrana pred slnečnými lúčmi a pohľadmi zvonku
- + priesvitná textília zaisťuje príjemné a svetlé podkrovia
- + látka je potlačená jednostranne s ochranou proti vyblednutiu
- + roletu je možné zafixovať v troch polohách

Poznámka

- + pri objednávke je vhodné uviesť typ okna podľa výrobného štítku (umiestnenie výrobných štítkov nájdete na str. 87)
- + iba pre Designo R4/R7 a RotoQ

Objednávací kód

ZRS M 074/118 R4R7 WR04



Ovládanie rolety pri oknách RotoQ

Designo Rx

Vonkajší rozmer strešného okna v cm (Š/V)

054/078	054/098	054/118	065/098	065/118	065/140	-	074/098
---------	---------	---------	---------	---------	---------	---	---------

RotoQ Qx

Vonkajší rozmer strešného okna v cm (Š/V)

055/078	055/098	055/118	066/098	066/118	066/140	078/078	078/098
---------	---------	---------	---------	---------	---------	---------	---------

		055/078	055/098	055/118	066/098	066/118	066/140	078/078	078/098
Standard	bez DPH	95	95	95	108	108	108	113	113
ZRS M xxx/xxx ...	s DPH	116,85	116,85	116,85	132,84	132,84	132,84	138,99	138,99
Trend	bez DPH	100	100	100	114	114	114	119	119
ZRS M xxx/xxx ...	s DPH	123,00	123,00	123,00	140,22	140,22	140,22	146,37	146,37



Vzorkovník látok

Standard – svetlopriepustné*

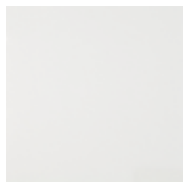

R01 biela



R02 svetlobéžová

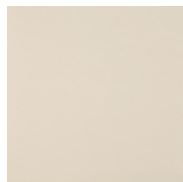

R03 béžová

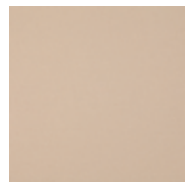

R04 hnedobéžová

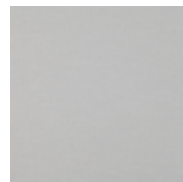

R05 svetlošedá



R06 tmavošedá

Trend – svetlopriepustné*



R22 tmavomodrá



R23 tyrkysová



R25 zelená



R26 žltá



R27 oranžová



R31 hnedá

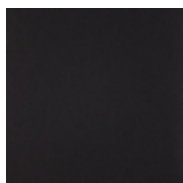

R32 čierna



R58 linky – biela

	074/118	074/140	074/160	094/098	094/118	094/140	-	114/118	114/140	-	-	-	-
	078/118	078/140	078/160	094/098	094/118	094/140	094/160	114/118	114/140	114/160	134/118	134/140	134/160
	113	113	113	119	119	119	119	125	125	125	133	133	133
	138,99	138,99	138,99	146,37	146,37	146,37	146,37	153,75	153,75	153,75	163,59	163,59	163,59
	119	119	119	125	125	125	125	132	132	132	140	140	140
	146,37	146,37	146,37	153,75	153,75	153,75	153,75	162,36	162,36	162,36	172,20	172,20	172,20

*Vzory sú dostupné do vypredania zásob.



Nepatrné farebné odchýlky spôsobené výrobou sú vyhradené. Farebné vzorky sú zhotovené tlačiarenskou technikou – odchýlky farieb od originálu sú technicky podmienené a nedá sa im vyhnúť.

Plisovaná roleta ZFA Designo / RotoQ



Popis

- + obojstranne nastaviteľná roleta pre ideálne zatiernenie
- + roleta je vedená postrannými lištami, ktoré umožnia jej fixáciu v akejkoľvek polohe z vrchnej aj spodnej strany
- + nová generácia doplnkov s maximálnou možnou predmontážou z výroby a moderným dizajnom

Svetlopriepustný variant – ochrana proti slnku a pohľadom zvonka

Zatemňujúci variant – zatemňujúca látka neprepustí svetlo do miestnosti

Poznámka

- + pri objednávke je vhodné uviesť typ okna podľa výrobného štítku (umiestnenie výrobných štítkov nájdete na str. 87)

Objednávací kód

ZFA M 074/118 R4R7 WF04



Designo Rx

Vonkajší rozmer strešného okna v cm (Š/V)

054/078 054/098 054/118 065/098 065/118 065/140 074/078 074/098

RotoQ Qx

Vonkajší rozmer strešného okna v cm (Š/V)

055/078 055/098 055/118 066/098 066/118 066/140 078/078 078/098

		055/078	055/098	055/118	066/098	066/118	066/140	078/078	078/098
Standard	bez DPH	142	143	149	149	164	167	149	167
ZFA M xxx/xxx ...	s DPH	174,66	175,89	183,27	183,27	201,72	205,41	183,27	205,41
Trend	bez DPH	150	151	157	157	173	176	157	176
ZFA M xxx/xxx ...	s DPH	184,50	185,73	193,11	193,11	212,79	216,48	193,11	216,48



Vzorkovník látok

Standard – svetlopriepustné*



F01 biela



F02 svetlobéžová



F03 béžová

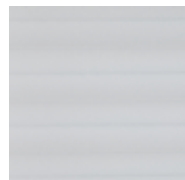

F05 svetlošedá

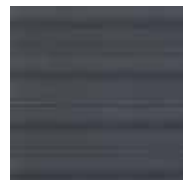

F06 tmavošedá



F23 tyrkysová



F26 žltá

Trend – zatemňujúce*



F71 biela

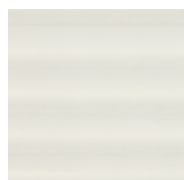

F72 béžová

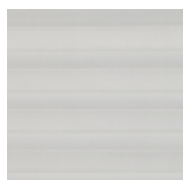

F73 šedá



F74 modrá



F81 linky – béžová

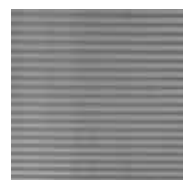

F82 linky – šedá

074/118	074/140	074/160	094/098	094/118	094/140	094/160	114/118	114/140	114/160	-	134/140	134/160
078/118	078/140	078/160	094/098	094/118	094/140	094/160	114/118	114/140	114/160	134/118	134/140	134/160
175	193	213	178	193	213	222	213	222	227	233	227	240
215,25	237,39	261,99	218,94	237,39	261,99	273,06	261,99	273,06	279,21	286,59	279,21	295,20
184	203	224	187	203	224	234	224	234	239	245	239	252
226,32	249,69	275,52	230,01	249,69	275,52	287,82	275,52	287,82	293,97	301,35	293,97	309,96

*Vzory sú dostupné do vypredania zásob.



Nepatrné farebné odchýlky spôsobené výrobou sú vyhradené. Farebné vzorky sú zhotovené tlačiarenskou technikou – odchýlky farieb od originálu sú technicky podmienené a nedá sa im vyhnúť.

Lamelová žalúzia ZJA Designo / RotoQ



Popis

- + flexibilné nastavenie svetla a ochrany pred slnkom
- + jednoducho sa udržuje, vhodná do priestoru so zvýšenou vlhkosťou
- + obsluha lamiel pomocou kolieska
- + vďaka vodiacim lištám je možné žalúzie zafixovať v akejkoľvek polohe
- + nová generácia doplnkov s maximálnou možnou predmontážou z výroby a moderným dizajnom

Poznámka

- + pri objednávke je vhodné uviesť typ okna podľa výrobného štítku (umiestnenie výrobných štítkov nájdete na str. 87)
- + pri sklone strechy menšej ako 30° nemožno použiť určité rozmery*

Objednávací kód

ZJA M 074/118 R4R7 WJ04



Designo Rx

Vonkajší rozmer strešného okna v cm (Š/V)

054/078	054/098	054/118	065/098	065/118	065/140	074/078	074/098
---------	---------	---------	---------	---------	---------	---------	---------

RotoQ Qx

Vonkajší rozmer strešného okna v cm (Š/V)

055/078	055/098	055/118	066/098	066/118	066/140	078/078	078/098
---------	---------	---------	---------	---------	---------	---------	---------

		055/078	055/098	055/118	066/098	066/118	066/140	078/078	078/098
Standard	bez DPH	119	126	136	139	156	148	152	156
ZJA M xxx/xxx ...	s DPH	146,37	154,98	167,28	170,97	191,88	182,04	186,96	191,88
Trend	bez DPH	125	133	143	146	164	156	160	164
ZJA M xxx/xxx ...	s DPH	153,75	163,59	175,89	179,58	201,72	191,88	196,80	201,72

*Týka sa rozmerov 094/160, 094/180, 114/160, 114/180, 134/140, 134/160.



Vzorkovník lamiel

Standard

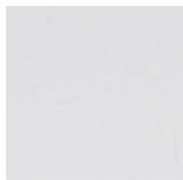

J01 biela

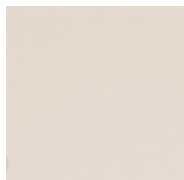

J02 svetlobéžová

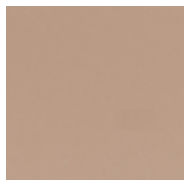

J03 béžová

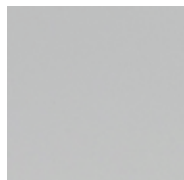

J04 svetlošedá

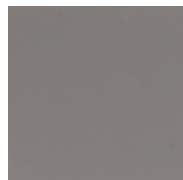

J05 tmavošedá



J06 strieborná
– lesklá

Trend

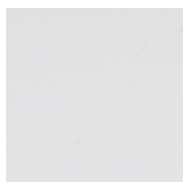

J21 biela – Termo
(zadná strana
strieborná)



J27 strieborná
– matná

	074/118	074/140	074/160	094/098	094/118	094/140	094/160	114/118	114/140	114/160	-	134/140	134/160
	078/118	078/140	078/160	094/098	094/118	094/140	094/160	114/118	114/140	114/160	134/118	134/140	134/160
	172	178	190	190	178	190	202	190	202	211	202	217	224
	211,56	218,94	233,70	233,70	218,94	233,70	248,46	233,70	248,46	259,53	248,46	266,91	275,52
	181	187	200	200	187	200	213	200	213	222	213	228	236
	222,63	230,01	246,00	246,00	230,01	246,00	261,99	246,00	261,99	273,06	261,99	280,44	290,28



Nepatrné farebné odchýlky spôsobené výrobou sú vyhradené. Farebné vzorky sú zhotovené tlačiarenskou technikou – odchýlky farieb od originálu sú technicky podmienené a nedá sa im vyhnúť.

Elektrická zatemňujúca roleta ZRV Designo / RotoQ



Popis

- + zaisťuje úplné zatemnenie miestnosti vďaka bielej svetlonepriepustnej vrstve na vonkajšej strane rolety
- + ideálne do spálne a do miestností, kde požadujete tmu
- + ovládanie pomocou stenového prepínača alebo diaľkového ovládania
- + ideálna kombinácia s vonkajšou protislnečnou roletou Screen, ktorá obmedzuje prienik tepla do miestnosti

Poznámka

- + pri objednávke je vhodné uviesť typ okna podľa výrobného štítku (umiestnenie výrobných štítkov nájdete na str. 87)

Objednávací kód

ZRV E 074/118 R4R7 WV04

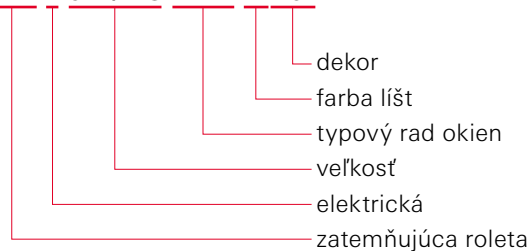

Designo Rx

Vonkajší rozmer strešného okna v cm (Š/V)

054/078	054/098	054/118	065/098	065/118	065/140	074/078	074/098
---------	---------	---------	---------	---------	---------	---------	---------

RotoQ Qx

Vonkajší rozmer strešného okna v cm (Š/V)

055/078	055/098	055/118	066/098	066/118	066/140	078/078	078/098
---------	---------	---------	---------	---------	---------	---------	---------

		055/078	055/098	055/118	066/098	066/118	066/140	078/078	078/098
Standard	bez DPH	342	357	366	366	376	389	374	376
ZRV E xxx/xxx ...	s DPH	420,66	439,11	450,18	450,18	462,48	478,47	460,02	462,48
Trend	bez DPH	349	365	374	374	385	398	383	385
ZRV E xxx/xxx ...	s DPH	429,27	448,95	460,02	460,02	473,55	489,54	471,09	473,55



„Zatemnenie“ sa nedá chápať ako stopercentná tma vo fyzikálnom zmysle slova.



Vzorkovník látok

Standard – zatemňujúce*

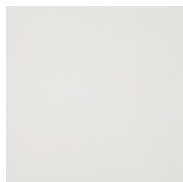

V01 biela



V02 svetlobéžová

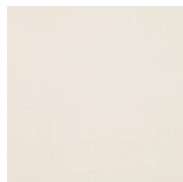

V03 béžová



V04 hnedobéžová



V05 svetlošedá



V06 tmavošedá

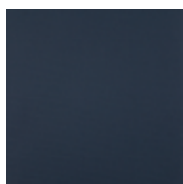

V22 tmavomodrá

Trend – zatemňujúce*



V24 petrolejová



V25 zelená



V26 žltá

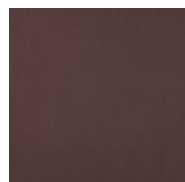

V31 hnedá



V32 čierna



V51 kvety – béžová



V52 linky – béžová



V53 linky – čierna



V56 kruhy – šedá



V62 hviezdna oblaha

074/118	074/140	074/160	094/098	094/118	094/140	094/160	114/118	114/140	114/160	-	134/140	134/160
078/118	078/140	078/160	094/098	094/118	094/140	094/160	114/118	114/140	114/160	134/118	134/140	134/160
395	399	406	392	399	406	424	406	424	434	405	434	446
485,85	490,77	499,38	482,16	490,77	499,38	521,52	499,38	521,52	533,82	498,15	533,82	548,58
405	409	416	402	409	416	435	416	435	446	415	446	458
498,15	503,07	511,68	494,46	503,07	511,68	535,05	511,68	535,05	548,58	510,45	548,58	563,34

*Vzory sú dostupné do vypredania zásob.



Nepatrné farebné odchýlky spôsobené výrobou sú vyhradené. Farebné vzorky sú zhotovené tlačiarenskou technikou – odchýlky farieb od originálu sú technicky podmienené a nedá sa im vyhnúť.

Elektrická svetlopriepustná roleta Exclusive ZRE Designo / RotoQ



Popis

- + účinná ochrana pred slnečnými lúčmi a pohľadmi zvonku
- + priesvitná textília zaisťujú príjemné a svetlé podkrovia
- + látka je potlačená jednostranne s ochranou proti vyblednutiu
- + vďaka postranným lištám je možné roletu zafixovať v akejkoľvek polohe
- + ovládanie pomocou stenového prepínača alebo diaľkového ovládania

Poznámka

- + pri objednávke je vhodné uviesť typ okna podľa výrobného štítku (umiestnenie výrobných štítkov nájdete na str. 87)

Objednací kód

ZRE E 074/118 R4R7 WR04



Designo Rx

Vnější rozměr střešního okna v cm (Š/V)

054/078 **054/098** **054/118** **065/098** **065/118** **065/140** **074/078** **074/098**

RotoQ Qx

Vnější rozměr střešního okna v cm (Š/V)

055/078 **055/098** **055/118** **066/098** **066/118** **066/140** **078/078** **078/098**

		055/078	055/098	055/118	066/098	066/118	066/140	078/078	078/098
Standard	bez DPH	313	320	327	323	327	332	323	327
ZRE E xxx/xxx ...	s DPH	384,99	393,60	402,21	397,29	402,21	408,36	397,29	402,21
Trend	bez DPH	319	326	333	329	333	339	329	333
ZRE E xxx/xxx ...	s DPH	392,37	400,98	409,59	404,67	409,59	416,97	404,67	409,59



Vzorkovník látok

Standard – svetlopriepustné*

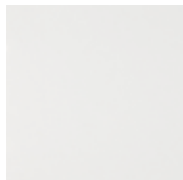

R01 biela

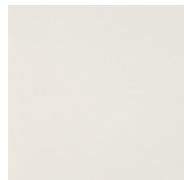

R02 svetlobéžová

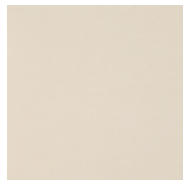

R03 béžová

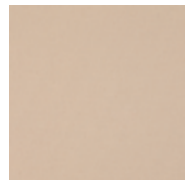

R04 hnedobéžová

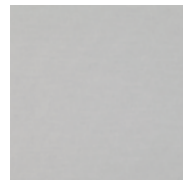

R05 svetlošedá

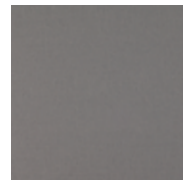

R06 tmavošedá

Trend – svetlopropustné*



R22 tmavomodrá



R23 tyrkysová



R25 zelená



R26 žltá



R27 oranžová



R31 hnedá

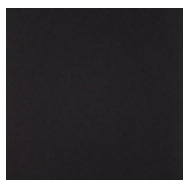

R32 čierna



R58 linky – biela

	074/118	074/140	074/160	094/098	094/118	094/140	094/160	114/118	114/140	114/160	-	134/140	134/160
	078/118	078/140	078/160	094/098	094/118	094/140	094/160	114/118	114/140	114/160	134/118	134/140	134/160
	332	343	349	334	343	349	358	343	349	358	358	367	374
	408,36	421,89	429,27	410,82	421,89	429,27	440,34	421,89	429,27	440,34	440,34	451,41	460,02
	339	350	356	341	350	356	366	350	356	366	366	375	383
	416,97	430,50	437,88	419,43	430,50	437,88	450,18	430,50	437,88	450,18	450,18	461,25	471,09

*Vzory sú dostupné do vypredania zásob.



Nepatrné farebné odchýlky spôsobené výrobou sú vyhradené. Farebné vzorky sú zhotovené tlačiarenskou technikou – odchýlky farieb od originálu sú technicky podmienené a nedá sa im vyhnúť.

Sieťka proti hmyzu ZRI Designo / RotoQ

Popis

- + účinná ochrana pred hmyzom pri otvorenom okne
- + dá sa použiť samostatne alebo aj v kombinácii so všetkými ostatnými doplnkami
- + sieťka je vyrobená na mieru s milimetrovou presnosťou

Sieťka Standard

- + látka je vyrobená z husto tkaného laminátu

Sieťka Transpatec®

- + o 140% viac priedušná, takmer neviditeľná
- + pevná a odolná proti pretrhnutiu
- + nerušená výmena vzduchu vďaka veľmi jemnej štruktúre sieťky

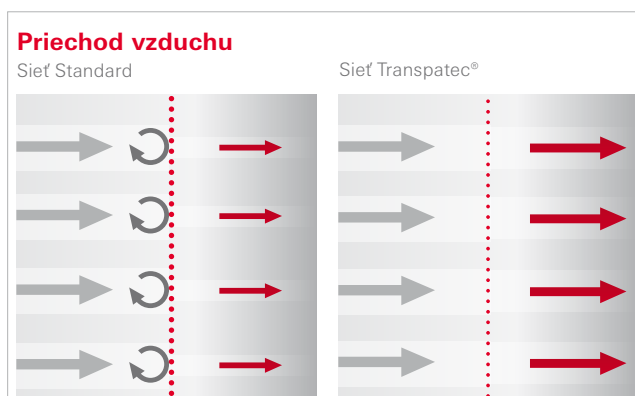

ZRI M B – variant na okno

- + iba pre Designo R8 a i8
- + montáž do ostenia priamo pod rám okna z vnútornej strany
- + pre umývaciu polohu okna musí byť sieťka proti hmyzu odobraná
- + variantu na okno nieje možné použiť v kombinácii s manuálnou vonkajšou roletou ZRO

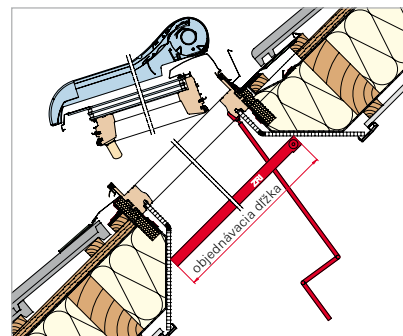
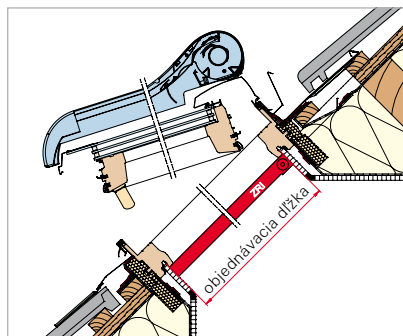

Designo R8, i8

Označenie rozmeru (cm) 054/078 054/098 054/118 065/098 065/118 065/114 074/078 074/098 074/118

Sieť Standard ZRI M B

ZRI M xxx/xxx 84R8 xlS1 B	bez DPH	206	218	227	225	239	248	221	238	248
	s DPH	253,38	268,14	279,21	276,75	293,97	305,04	271,83	292,74	305,04

Sieť Transpatec®

ZRI M xxx/xxx 84R8 xlT1 B	bez DPH	248	262	273	270	287	298	266	286	298
	s DPH	305,04	322,26	335,79	332,10	353,01	366,54	327,18	351,78	366,54

Označenie rozmeru (cm) 074/140 074/160 094/098 094/118 094/140 094/160 114/118 114/140 134/140

Sieť Standard ZRI M B

ZRI M xxx/xxx 84R8 xlS1 B	bez DPH	263	281	223	227	239	298	240	255	320
	s DPH	323,49	345,63	274,29	279,21	293,97	366,54	295,20	313,65	393,60

Sieť Transpatec®

ZRI M xxx/xxx 84R8 xlT1 B	bez DPH	316	338	268	273	287	358	288	306	384
	s DPH	388,68	415,74	329,64	335,79	353,01	440,34	354,24	376,38	472,32



Aby bolo možné kyvné či výsuvno kyvné strešné okno otvoriť, je nutné zvoliť variant L (do ostenia) alebo variant W (pod ostenie na stenu).

ZRI M L – variant do ostenia

- + pre okná radov R7 a R8
- + montáž sieťky do ostenia je potrebné vykonať v takej vzdialenosti, aby neprekážala otvorenému oknu

- + pre umývaciu polohu okna musí byť sieťka proti hmyzu odobraná

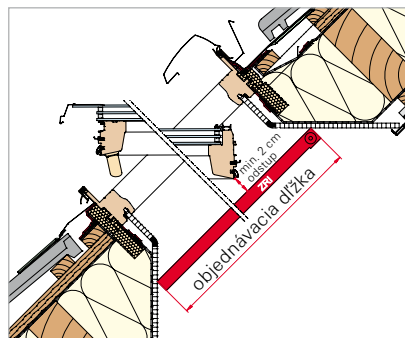
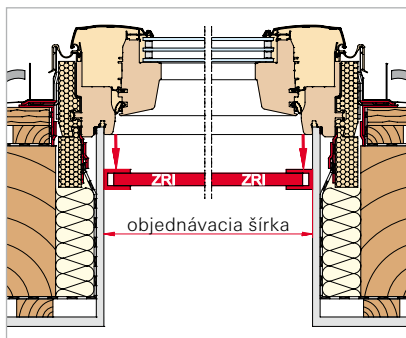

ZRI M W – variant pod ostenie

- + pre všetky typy okien
- + vodiace lišty sieťky sú pod ostentím, teda na stene

- + cena sa skladá z objednávacej šírky / dĺžky aj s presahmi

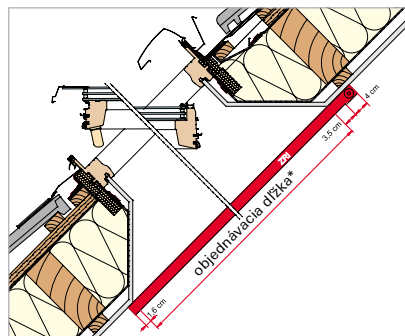
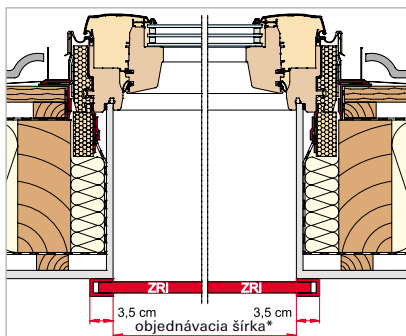







Šírka ostenia (cm)		do 60	do 70	do 80	do 100	do 120	do 140	dĺžka
Sieťka Standard ZRI M L/W								
ZRI M xxx/xxx RxQx xlS1 L	bez DPH	309	321	323	355	384	409	do 180 cm
	s DPH	380,07	394,83	397,29	436,65	472,32	503,07	
ZRI M xxx/xxx RxQx xlS1 L	bez DPH	336	344	360	384	409	438	do 210 cm
	s DPH	413,28	423,12	442,80	472,32	503,07	538,74	
ZRI M xxx/xxx RxQx xlS1 W	bez DPH	309	321	323	355	384	409	do 180 cm
	s DPH	380,07	394,83	397,29	436,65	472,32	503,07	
ZRI M xxx/xxx RxQx xlS1 W	bez DPH	336	344	360	384	409	438	do 210 cm
	s DPH	413,28	423,12	442,80	472,32	503,07	538,74	
Priplatok za Transpatec®								
	bez DPH	62	65	65	71	77	82	do 180 cm
	s DPH	76,26	79,95	79,95	87,33	94,71	100,86	
	bez DPH	68	69	72	77	82	88	do 210 cm
	s DPH	83,64	84,87	88,56	94,71	100,86	108,24	









Sieťky proti hmyzu vyrábame len do dĺžky 210 cm, vrátane lišt.

Ovládanie pre elektrické pohony okien a doplnkov

	Stenový prepínač ZEL STG SRF	- pre elektrické vonjšie doplnky E_ (tlačidlo s aretáciou)	bez DPH	35
	ZEL STG STF	- pre elektrické okná E_ (tlačidlo bez aretácie)	s DPH	43,05
	Ručný diaľkový ovládač ZEL STG HS1S G2 čierny ZEL STG HS1W G2 biely	1 kanálový diaľkový vysielateľ pre ovládanie okien alebo doplnkov s rádiovým prijímačom	bez DPH	105
			s DPH	129,15
	Ručný diaľkový ovládač ZEL STG HS5S G2 čierny ZEL STG HS5W G2 biely	5 kanálový diaľkový vysielateľ pre ovládanie okien alebo doplnkov s rádiovým prijímačom	bez DPH	156
			s DPH	191,88
	Ručný diaľkový ovládač ZEL STG HS10S G2 čierny ZEL STG HS10W G2 biely	10 kanálový diaľkový vysielateľ pre ovládanie okien alebo doplnkov s rádiovým prijímačom	bez DPH	191
			s DPH	234,93
	Stenový diaľkový ovládač ZEL STG WS1G G3	1 kanálový diaľkový vysielateľ pre ovládanie okien alebo doplnkov s rádiovým prijímačom pre umiestnenie na stenu	bez DPH	89
			s DPH	109,47
	Stenový diaľkový ovládač ZEL STG WS5G G3	5 kanálový diaľkový vysielateľ pre ovládanie okien alebo doplnkov s rádiovým prijímačom pre umiestnenie na stenu	bez DPH	136
			s DPH	167,28

Elektroinštalácia



	Prídavný solárny modul ZEL Solar modul Zusat kpl R703 WDT Solar	Prídavný solárny modul pre strešné okná na solárny pohon – doplnkové napájanie	bez DPH	125
			s DPH	153,75
	Trafo stanica 24 V ZEL STG NT24V	Trafo pre transformáciu napätia z 230 V na 24 V	bez DPH	103
			s DPH	126,69
	Diaľkový prijímač 24 V ZEL STG FEP24V	1 kanálový prijímač diaľkového ovládača na 24 V pre vnútorné elektrické doplnky na manuálne ovládanom okne	bez DPH	248
			s DPH	305,04
	Diaľkový ovládač podomietkový ZEL STG FSE230V	1 kanálový diaľkový vysielateľ na 230 V pre vonkajšie doplnky na diaľkové ovládanie (ZRO F/ZMA F) – napájanie Smart Home systému, ktorý funguje na inej frekvencii, ako 863,3 MHz	bez DPH	371
			s DPH	456,33
	Dažďový senzor 24 V ZEL RS 24V WDT G2	Dažďový senzor na 24 V pre okná s elektrickým pohonom (E_/EF)	bez DPH	110
			s DPH	135,30
	Ovládací kábel k riadiacej jednotke ZEL STK TAK10	Kábel (10 m) pre jednoduché napojenie tlačidiel na riadiacu jednotku elektrických strešných okien. Možno tiež pre napojenie k systémom Smart Home (nutné preverenie kompatibility). Kábel typ IY 4x2x0,5	bez DPH	51
			s DPH	62,73



Elektrické motory k oknám

	<p>Skrytý motor strešných okien R6 ZEL MA25KPL VO R6H24V - pre drevené okná ZEL MA25KPL VO R6K24V - pre plastové okná</p>	<ul style="list-style-type: none"> motor osadený v hornej časti rámu pod oplechovaním napájanie 24V dĺžka reťaze 25 cm nie je vhodný do vlhkých miestností (trieda ochrany IP 50) doporučujeme doplniť o dažďový senzor okno sa nedá ovládať manuálne 	bez DPH	371
			s DPH	456,33
	<p>Skrytý motor strešných okien R8 ZEL MA30KPL VU R8H24V - pre drevené okná ZEL MA30KPL VU R8K24V - pre plastové okná</p>	<ul style="list-style-type: none"> motor osadený v spodnej časti rámu (skrytý) napájanie 24V dĺžka reťaze 30cm nie je vhodný do vlhkých miestností (trieda ochrany IP 50) doporučujeme doplniť o dažďový senzor možnosť doplniť iba do okien šírky 074/xxx okno sa nedá ovládať manuálne 	bez DPH	448
			s DPH	551,04
	<p>pohľadový motor strešných okien Designo ZEL MA25KPL U_24V</p>	<ul style="list-style-type: none"> motor osadený pod spodnou hranou rámu (pohľadový) napájanie 24V dĺžka reťaze 25 cm nie je vhodný do vlhkých miestností (trieda ochrany IP 50) doporučujeme doplniť o dažďový senzor okno nie je možné ovládať manuálne 	bez DPH	371
			s DPH	456,33
	<p>Set pre elektrifikáciu Roto Q ZEL NRSKPL VO QT EF250mm</p>	<ul style="list-style-type: none"> set obsahuje motor, riadiacu jednotku (EF) na diaľkové ovládanie a dažďový senzor motor osadený v hornej časti rámu pod oplechovaním (skrytý) napájanie 24V dĺžka reťaze 25 cm nie je vhodný do vlhkých miestností (trieda ochrany IP 50) okno ide ovládať manuálne diaľkový ovládač nie je súčasťou balenia 	bez DPH	741
			s DPH	911,43
	<p>Set pre elektrifikáciu RotoQ ZEL NRSKPL VO QT SF250mm</p>	<ul style="list-style-type: none"> set obsahuje motor , riadiacu jednotku (SF) na diaľkové ovládanie a dažďový senzor motor osadený v hornej časti rámu pod oplechovaním (skrytý) solárne napájanie dĺžka reťaze 25 cm nie je vhodný do vlhkých miestností (trieda ochrany IP 50) okno ide ovládať aj manuálne diaľkový ovládač nie je súčasťou balenia 	bez DPH	866
			s DPH	1065,18

Manuálne ovládanie okien a doplnkov



	Teleskopická ovládacia tyč ZUB TFB 1900	<ul style="list-style-type: none"> ■ na ovládanie funkcií okna ■ na ovládanie vonkajších a vnútorných roliet ■ nastaviteľná do 6 rôznych dĺžok ■ od 1170–1900 mm 	bez DPH	66
			s DPH	81,18
	Teleskopická ovládacia tyč ZUB TFB 2940	<ul style="list-style-type: none"> ■ na ovládanie funkcií okna ■ na ovládanie vonkajších a vnútorných roliet ■ nastaviteľná do 7 rôznych dĺžok ■ od 1700–2940 mm 	bez DPH	76
			s DPH	93,48

Kľučky

	Kľučka pre okná radov R4/R7/R3	ZUB GRF R4R7 _ WHITE – biela ZUB GRF R4R7 _ GREY – sivá ZUB GRF R4R7 _ BRONZE – bronzová	bez DPH	35
			s DPH	43,05
	Uzamykateľná kľučka pre okná radov R4/R7/R3	ZUB GRF R4R7 _ WHITE ASB – biela ZUB GRF R4R7 _ GREY ASB – sivá	bez DPH	43
			s DPH	52,89
	Kľučka pre okná radov R6/R8*	ZUB GRF R6R8K WHITE – biela (plastové okno) ZUB GRF R6R8K SILVER – strieborná (plastové okno) ZUB GRF R6R8K BRONZE – bronzová (plastové okno) ZUB GRF R6R8H WHITE – biela (drevené okno) ZUB GRF R6R8H SILVER – strieborná (drevené okno) ZUB GRF R6R8H BRONZE – bronzová (drevené okno)	bez DPH	35
			s DPH	43,05
	Uzamykateľná kľučka pre okná radov R6/R8*	ZUB GRF R6R8K WHITE ASB – biela (plastové okno) ZUB GRF R6R8K SILVER ASB – strieborná (plastové okno) ZUB GRF R6R8K BRONZE ASB – bronzová (plastové okno) ZUB GRF R6R8H WHITE ASB – biela (drevené okno) ZUB GRF R6R8H SILVER ASB – strieborná (drevené okno)	bez DPH	43
			s DPH	52,89
	Príplatok za inú než štandardnú kľučku predmontovanú z výroby pre rad Designo.		bez DPH	15
			s DPH	18,45
	Madlo pre strešné okná RotoQ	ZUB GRF Q_ WHITE – biela ZUB GRF Q_ GREY – sivé	bez DPH	50
			s DPH	120,54
	Madlo pre strešné okná RotoQ	ZUB GRF Q_ SILVER – strieborné ZUB GRF Q_ WOOD – imitácia dreva	bez DPH	67
			s DPH	82,41

*Pri objednávke kľučky pre okná radov R6/R8 nutno upresniť materiál okna plast (K) alebo drevo (H).
POZOR kľučka v bronzovom prevedení uzamykateľná len pre plastové okná.

Elektrické príslušenstvo k Designo Heat

	<p>Bezdrôtový izbový termostat ZEL STG FSE 9H</p>	<ul style="list-style-type: none"> ▪ bezdrôtový izbový termostat na ovládanie kompatibilného bezdrôtového prijímača ▪ programovateľný ▪ možnosť ovládania jednej skupiny zariadení ▪ voľne stojaci alebo určený na montáž na stenu 	<ul style="list-style-type: none"> ▪ Napätie: 2 × 1,5 V ▪ Typ batérie: LR03 alebo AAA ▪ Stupeň krytia: IP 30 ▪ Prípustná prevádzková teplota: +5 až +35 °C ▪ Frekvencia: 868 MHz, trieda I (norma EN 300 220) ▪ Dosah: 100–300 m ▪ Farba: biela 	bez DPH	89
				s DPH	109,47
	<p>Bezdrôtový prijímač ZEL STG FEP 9H</p>	<ul style="list-style-type: none"> ▪ použitie s bezdrôtovým termostatom ZEL STG FSE 9H. ▪ jednoduché pripojenie k strešnému oknu Designo Heat pomocou konektora a sieťovej zástrčky. 	<ul style="list-style-type: none"> ▪ Napätie: 230 V, 50 Hz - 0,5 VA ▪ Spínací rozsah: 16 A, 230 V ▪ Stupeň krytia: IP 40 ▪ Prípustná prevádzková teplota: -10 až +70 °C ▪ Frekvencia: 868 MHz, trieda I (norma EN 300 220) ▪ Dosah: 100 m ▪ Farba: biela 	bez DPH	89
				s DPH	109,47
	<p>Pripojovacia súprava ZEL STG ANS 9H</p>	<ul style="list-style-type: none"> ▪ súprava sa skladá z bezdrôtového izbového termostatu a bezdrôtového prijímača ▪ Plug-and-Play vďaka vopred spárovanej súprave ▪ jednoduché pripojenie k systému Designo Heat 	<ul style="list-style-type: none"> ▪ Technické hodnoty sú uvedené pri jednotlivých zariadeniach: ▪ ZEL STG FSE 9H ▪ ZEL STG FEP 9H 	bez DPH	178
				s DPH	218,94

Rozmery a veľkosti plôch Designo

Rozmery okien R4 K/H, R7 K/H, R3 K/H (plast, drevo)



Typ strešného okna	R4 K/H R7 K/H	R4 K/H R7 K/H R3 K/H	R4 K/H R7 K/H	R7 K/H	R4 K/H R7 K/H R3 K/H	R4 K/H R7 K/H	R7 K/H	R4 K/H R7 K/H R3 K/H	R4 K/H R7 K/H	R4 K/H R7 K/H
Vonkajší rozmer okna (mm)	540/780	540/980	540/1180	650/980	650/1180	650/1400	650/1600	740/980	740/1180	740/1400
Vonkajší rozmer zatepl. rámu (mm)	600/840	600/1040	600/1240	710/1040	710/1240	710/1460	710/1640	800/1040	800/1240	800/1460
Vnútorý rozmer rámu (mm)	464/704	464/904	464/1104	574/904	574/1104	574/1324	574/1524	664/904	664/1104	664/1324
Vonkajší rozmer krídla (mm)	456/695	456/895	456/1095	566/895	566/1095	566/1315	566/1515	656/895	656/1095	656/1315
Vnútorý rozmer krídla (mm)	382/620	382/820	382/1020	492/820	492/1020	492/1240	492/1440	582/820	582/1020	582/1240
Plocha presklenia (m ²)	0,24	0,31	0,39	0,40	0,50	0,61	0,71	0,48	0,59	0,72
Vnútorý rozmer ostenia (mm)	480/720	480/920	480/1120	590/920	590/1120	590/1340	590/1540	680/920	680/1120	680/1340

Rozmery okien R6 K/H, R8 K/H (plast, drevo), i8 K (plast)

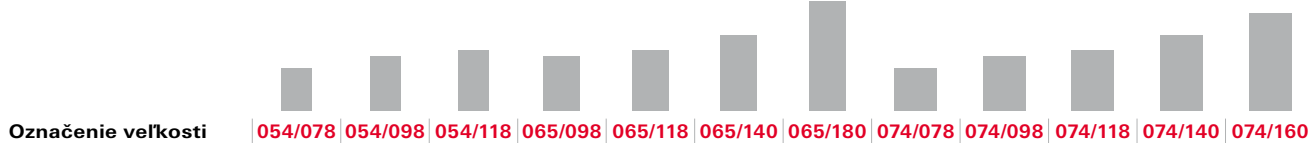

Typ strešného okna	R6 K/H R8 K/H	R6 K/H R8 K/H	R6 K/H R8 K/H	R6 K/H R8 K/H	R6 K/H R8 K/H	R6 K/H R8 K/H	R8 K	R6 K/H R8 K/H	R6 K/H R8 K/H	R6 K/H R8 K/H	R6 K/H R8 K/H	R6 K/H R8 K/H
Vonkajší rozmer okna (mm)	540/780	540/980	540/1180	650/980	650/1180	650/1400	650/1800	740/780	740/980	740/1180	740/1400	740/1600
Vonkajší rozmer zatepl. rámu (mm)	600/840	600/1040	600/1240	710/1040	710/1240	710/1460	710/1860	800/840	800/1040	800/1240	800/1460	800/1660
Vnútorý rozmer rámu (mm)	450/690	450/890	450/1090	560/890	560/1090	560/1310	560/1710	650/690	650/890	650/1090	650/1310	650/1510
Vonkajší rozmer krídla (mm)	442/682	442/882	442/1082	552/882	552/1082	552/1302	552/1702	642/682	642/882	642/1082	642/1302	642/1502
Vnútorý rozmer krídla (mm)	328/568	328/768	328/968	438/768	438/968	438/1188	438/1588	528/568	528/768	528/968	528/1188	528/1388
Plocha presklenia (m ²)	0,19	0,25	0,32	0,34	0,42	0,52	0,70	0,30	0,41	0,51	0,63	0,73
Vnútorý rozmer ostenia (mm)	480/720	480/920	480/1120	590/920	590/1120	590/1340	590/1740	680/720	680/920	680/1120	680/1340	680/1540

Systémový rez

Strešné okno v plastovom vyhotovení R7 K, R4 K, R3 K a v drevenom vyhotovení R7 H, R4 H, R3 H

rez A-A

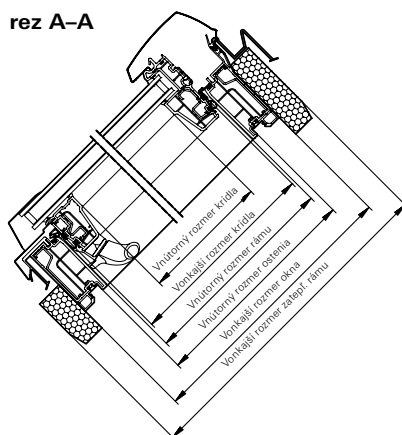

rez B-B

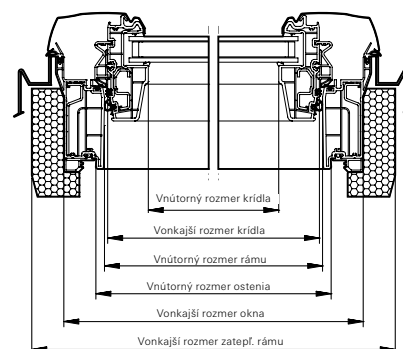

Renovačná šírka												
	074/160	078/098	078/118	078/140	094/098	094/118	094/140	114/098	114/118	114/140	134/098	134/140
	R7 K/H	R7 K/H	R7 K/H	R7 K/H	R4 K/H R7 K/H R3 H	R4 K/H R7 K/H	R4 K/H R7 K/H	R4 K/H R7 K/H	R4 K/H R7 K/H	R4 K/H R7 K/H	R7 K/H	R7 K/H
	740/1600	780/980	780/1180	780/1400	940/980	940/1180	940/1400	1140/980	1140/1180	1140/1400	1340/980	1340/1400
	800/1640	840/1040	840/1240	840/1460	1000/1040	1000/1240	1000/1460	1200/1040	1200/1240	1200/1460	1400/1040	1400/1460
	664/1524	704/904	704/1104	704/1324	864/904	864/1104	864/1324	1064/904	1064/1104	1064/1324	1264/904	1264/1324
	656/1515	696/895	696/1095	696/1315	856/895	856/1095	856/1315	1056/895	1056/1095	1056/1315	1256/895	1256/1315
	583/1440	622/820	622/1020	622/1240	782/820	782/1020	782/1240	982/820	982/1020	982/1240	1182/820	1182/1240
	0,84	0,51	0,63	0,77	0,64	0,80	0,97	0,81	1,00	1,22	0,97	1,47
	680/1540	720/920	720/1120	720/1340	880/920	880/1120	880/1340	1080/920	1080/1120	1080/1340	1280/920	1280/1340

	074/180	094/078	094/098	094/118	094/140	094/160	094/180	114/078	114/098	114/118	114/140	114/160	134/078	134/098	134/140
	R8 K	R6 K/H R8 K	R6 K/H R8 K/H	R6 K/H R8 K/H	R6 K/H R8 K/H	R6 K/H R8 K/H	R8 K	R6 K/H	R6 K/H	R6 K/H R8 K/H	R6 K/H R8 K/H	R8 K/H	R6 K/H	R6 K/H R8 K/H	R6 K/H R8 K/H
	740/1800	940/780	940/980	940/1180	940/1400	940/1600	940/1800	1140/780	1140/980	1140/1180	1140/1400	1140/1600	1340/780	1340/980	1340/1400
	800/1860	1000/840	1000/1040	1000/1240	1000/1460	1000/1660	1000/1860	1200/840	1200/1040	1200/1240	1200/1460	1200/1660	1400/840	1400/1040	1400/1460
	650/1710	850/690	850/890	850/1090	850/1310	850/1510	850/1710	1050/690	1050/890	1050/1090	1050/1310	1050/1510	1250/690	1250/890	1250/1310
	642/1702	842/682	842/882	842/1082	842/1302	842/1502	842/1702	1042/682	1042/882	1042/1082	1042/1302	1042/1502	1242/682	1242/882	1242/1302
	528/1588	728/568	728/768	728/968	728/1188	728/1388	728/1588	928/568	928/768	928/968	928/1188	928/1388	1128/568	1128/768	1128/1188
	0,84	0,41	0,56	0,70	0,86	1,01	1,16	0,53	0,71	0,90	1,10	1,29	0,64	0,87	1,34
	680/1740	880/720	880/920	880/1120	880/1340	880/1540	880/1740	1080/720	1080/920	1080/1120	1080/1340	1080/1540	1280/720	1280/920	1280/1340

Systémový rez

Strešné okno v plastovom vyhotovení R8 K, R6 K, i8 K a v drevenom vyhotovení R8 H, R6 H

rez A-A

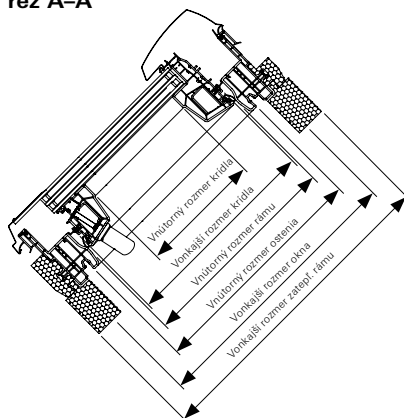

rez B-B

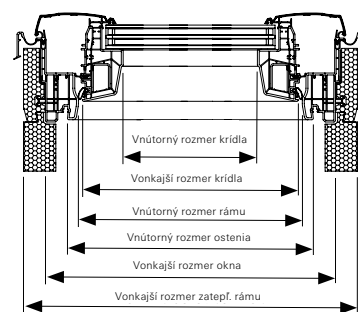

Rozmery a veľkosti plôch RotoQ

Rozmer okna v cm	055/078	055/098	055/118	060/060	066/098	066/118	066/140	078/078	078/098	078/118
Vonkajší rozmer okna (mm)	550/774	550/974	550/1174	600/600	660/974	660/1174	660/1394	780/774	780/974	780/1174
Vonkajší rozmer zatepľ. rámu (mm)	610/834	610/1034	610/1234	660/660	720/1034	720/1234	720/1454	840/834	840/1034	840/1234
Vnútorový rozmer rámu (mm)	475/699	475/899	475/1099	525/525	585/899	585/1099	585/1319	705/699	705/899	705/1099
Vnútorový rozmer ostenia (mm)	495/719	495/919	495/1119	545/545	605/919	605/1119	605/1339	725/719	725/919	725/1119
Vnútorový rozmer krídla (mm)	381/571	381/771	381/971	431/397	491/771	491/971	491/1191	611/571	611/771	611/971
Vonkajší rozmer krídla (mm)	467/688	467/888	467/1088	517/514	577/888	577/1088	577/1308	697/688	697/888	697/1088
Plocha presklenia (m ²)	0,22	0,29	0,37	0,26	0,38	0,48	0,58	0,35	0,47	0,59

Oblasť použitia

pri sklone strechy 15°–90°

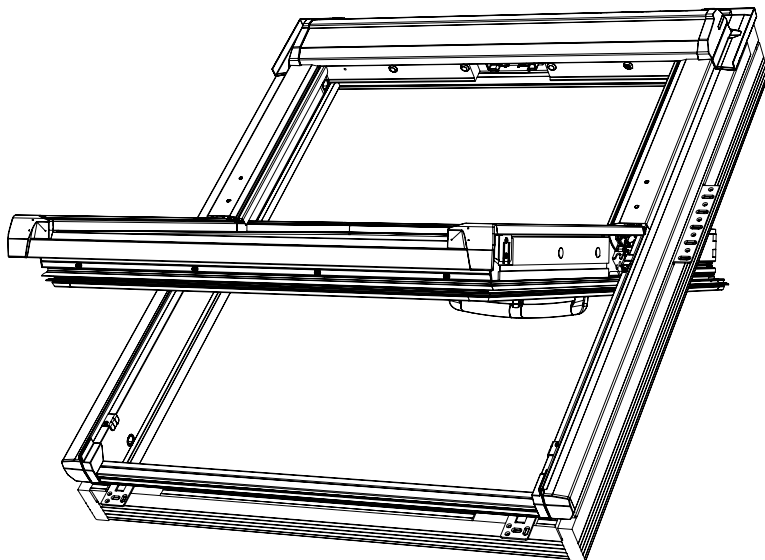



780/1394	780/1596	942/974	942/1174	942/1394	942/1596	1140/1174	1140/1394	1140/1596	1340/974	1340/1174	1340/1394	1340/1596
840/1454	840/1656	1002/1034	1002/1234	1002/1454	1002/1656	1200/1234	1200/1454	1200/1656	1400/1034	1400/1234	1400/1454	1400/1656
705/1319	705/1521	867/899	867/1099	867/1319	867/1521	1065/1099	1065/1319	1065/1521	1265/899	1265/1099	1265/1319	1265/1521
725/1339	725/1541	887/919	887/1119	887/1339	887/1541	1085/1119	1085/1339	1085/1541	1285/919	1285/1119	1285/1339	1285/1541
611/1191	611/1393	773/771	773/971	773/1191	773/1393	971/971	971/1191	971/1393	1171/771	1171/971	1171/1191	1171/1393
697/1308	697/1510	859/888	859/1088	859/1308	859/1510	1057/1088	1057/1308	1057/1510	1257/888	1257/1088	1257/1308	1257/1510
0,73	0,85	0,60	0,75	0,92	1,08	0,94	1,16	1,35	0,90	1,14	1,39	1,63

Rez A-A

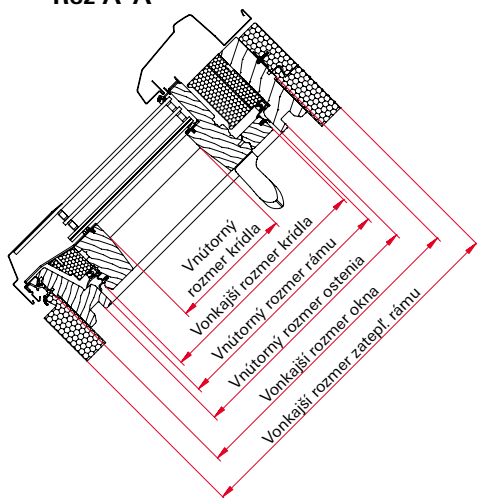

Rez B-B

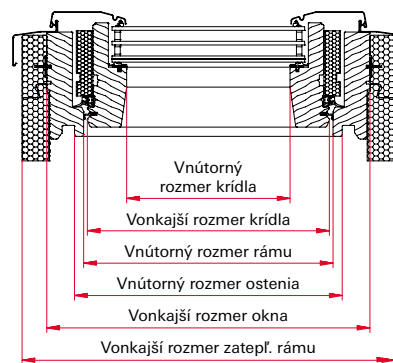

Technické parametre okien Designo

Typ okna	Názov zasklenia	U_w – okna s WD (W/m ² K)	U_g – skla (W/m ² K)	R_w – zvukový útlm	Trieda zvukovej izolácie	g (%)
		Súčiniteľ prestupu tepla celého okna so zatepľovacím blokom WD	Súčiniteľ prestupu tepla sklom			Celkový činiteľ prestupu slnečnej energie
		DIN EN ISO 10077 DIN EN ISO 12567-2	DIN EN 673	EN ISO 20140-3 EN ISO 717-1		DIN EN 410

**Kyvné okno Designo R4**

R45_K	dvojsklo Standard	1,3	1,0	32 (-1;-3) dB	2	52
R45_H	dvojsklo Standard	1,3	1,0	33 (-2;-6) dB	2	52
R49_K	trojsklo Standard	1,1	0,7	33 (-1;-4) dB	2	47
R49_H	trojsklo Standard	1,1	0,7	33 (-1;-4) dB	2	47

**Kyvné okno na elektrický pohon Designo R4**

R45_K E_	dvojsklo Standard	1,3	1,0	32 (-2;-6) dB	2	52
R45_H E_	dvojsklo Standard	1,3	1,0	33 (-2;-6) dB	2	52
R49_K E_	trojsklo Standard	1,1	0,7	32 (-1;-4) dB	2	47
R49_H E_	trojsklo Standard	1,1	0,7	32 (-1;-4) dB	2	47

**Výsuvno kyvné okno Designo R7**

R79_K	trojsklo Standard	1,1	0,7	33 (-1;-4) dB	2	47
R79_H	trojsklo Standard	1,1	0,7	33 (-1;-4) dB	2	47
R79C K	trojsklo Comfort	1,0	0,6	33 (-1;-4) dB	2	40
R79C H	trojsklo Comfort	1,0	0,6	33 (-1;-4) dB	2	40

**Kyvné okno Designo R6**

R68C K	dvojsklo Comfort	1,1	1,0	34 (-2;-5) dB	4	52
R68C H	dvojsklo Comfort	1,1	1,0	34 (-2;-5) dB	3	52
R69G K	trojsklo Comfort	0,99	0,8	39 (-2;-5) dB	3	41
R69G H	trojsklo Comfort	1,0	0,8	38 (-1;-4) dB	3	41
R69P K	trojsklo Premium	0,86	0,6	37 (-1;-5) dB	3	38
R69P H	trojsklo Premium	0,88	0,6	37 (-1;-5) dB	3	38
R66E K	trojsklo Acoustic	1,0	0,7	43 (-2;-6) dB	4	38
R66E H	trojsklo Acoustic	1,0	0,7	43 (-2;-6) dB	4	38

**Kyvné okno na elektrický pohon Designo R6**

R68C K E_	dvojsklo Comfort	1,1	1,0	34 (-2;-5) dB	3	52
R68C H E_	dvojsklo Comfort	1,1	1,0	34 (-2;-5) dB	3	52
R69G K E_	trojsklo Comfort	0,99	0,8	39 (-2;-5) dB	3	41
R69G H E_	trojsklo Comfort	1,0	0,8	38 (-1;-4) dB	3	41
R69P K E_	trojsklo Premium	0,86	0,6	37 (-2;-5) dB	3	38
R69P H E_	trojsklo Premium	0,88	0,6	37 (-1;-5) dB	3	38

**Výklopné/kyvné okno Designo R8**

R89G K	trojsklo Comfort	0,99	0,8	39 (-2;-5) dB	3	41
R89G H	trojsklo Comfort	1,0	0,8	38 (-1;-4) dB	3	41
R89P K	trojsklo Premium	0,86	0,6	37 (-1;-5) dB	3	38
R89P H	trojsklo Premium	0,88	0,6	37 (-1;-5) dB	3	38
R86E K	trojsklo Acoustic	1,0	0,7	43 (-2;-6) dB	4	38
R86E H	trojsklo Acoustic	1,0	0,7	43 (-2;-6) dB	4	38
R89H K	trojsklo Heat	0,99	0,8	39 (-2;-5) dB	3	52

**Výklopné/kyvné okno na elektrický pohon Designo i8**

i89G K EF	trojsklo Comfort	0,99	0,8	39 (-2;-5) dB	3	41
i89P K EF	trojsklo Premium	0,86	0,6	37 (-1;-5) dB	3	38
i86E K EF	trojsklo Acoustic	1,0	0,7	43 (-2;-6) dB	4	38
i89H K EF	trojsklo Heat	0,99	0,8	39 (-2;-5) dB	3	52



	Tv (%) Súčiniteľ prestupu svetelného slnečného žiarenia DIN EN 410	Zasklenie VSG = lepené bezpečnostné sklo ESG = kalené bezpečnostné sklo TVG = tepelne spevnené sklo	Požiarne vlastnosti DIN EN 13501-1	Odolnosť proti vonkajšiemu požiaru	Odolnosť proti nárazu DIN EN 13049	Sklon strechy
	72	ESG4/16/4	B-s3,d0	Broof (t1)	Trieda 5	15°-79°
	72	ESG4/16/4	C-s2,d0	Broof (t1)	Trieda 3	15°-79°
	66	ESG4/11/TVG3/11/4	B-s3,d0	Broof (t1)	Trieda 5	15°-79°
	66	ESG4/11/TVG3/11/4	C-s2,d0	Broof (t1)	Trieda 3	15°-79°
	72	ESG4/16/4	B-s3,d0	Broof (t1)	Trieda 3	15°-79°
	72	ESG4/16/4	C-s2,d0	Broof (t1)	Trieda 3	15°-79°
	66	ESG4/11/TVG3/11/4	B-s3,d0	Broof (t1)	Trieda 3	15°-79°
	66	ESG4/11/TVG3/11/4	C-s2,d0	Broof (t1)	Trieda 3	15°-79°
	66	ESG4/11/TVG3/11/4	B-s3,d0	Broof (t1)	Trieda 5	20°-65°
	66	ESG4/11/TVG3/11/4	C-s2,d0	Broof (t1)	Trieda 3	20°-65°
	59	ESG4/11/TVG3/11/4	B-s3,d0	Broof (t1)	Trieda 5	20°-65°
	59	ESG4/11/TVG3/11/4	C-s2,d0	Broof (t1)	Trieda 3	20°-65°
	71	ESG4/15/VSG4	B-s3,d0	Broof (t1)	Trieda 5	15°-79°
	71	ESG4/15/VSG4	C-s1,d0	Broof (t1)	Trieda 3	15°-79°
	57	ESG4/10/TVG3/10/VSG6	B-s3,d0	Broof (t1)	Trieda 5	15°-79°
	57	ESG4/10/TVG3/10/VSG6	C-s2,d0	Broof (t1)	Trieda 3	15°-79°
	53	ESG4/12,5/TVG3/12,5/VSG4	B-s3,d0	Broof (t1)	Trieda 5	15°-79°
	53	ESG4/12,5/TVG3/12,5/VSG4	C-s2,d0	Broof (t1)	Trieda 3	15°-79°
	56	VSG8/10/TVG3/8/VSG6	B-s3,d0	Broof (t1)	Trieda 5	15°-79°
	56	VSG8/10/TVG3/8/VSG6	C-s2,d0	Broof (t1)	Trieda 3	15°-79°
	71	ESG4/15/VSG4	B-s3,d0	Broof (t1)	Trieda 3	15°-79°
	71	ESG4/15/VSG4	C-s1,d0	Broof (t1)	Trieda 3	15°-79°
	57	ESG4/10/TVG3/10/VSG6	B-s3,d0	Broof (t1)	Trieda 3	15°-79°
	57	ESG4/10/TVG3/10/VSG6	C-s2,d0	Broof (t1)	Trieda 3	15°-79°
	53	ESG4/12,5/TVG3/12,5/VSG4	B-s3,d0	Broof (t1)	Trieda 3	15°-79°
	53	ESG4/12,5/TVG3/12,5/VSG4	C-s2,d0	Broof (t1)	Trieda 3	15°-79°
	57	ESG4/10/TVG3/10/VSG6	B-s3,d0	Broof (t1)	Trieda 5	20°-65°
	57	ESG4/10/TVG3/10/VSG6	C-s2,d0	Broof (t1)	Trieda 5	20°-65°
	53	ESG4/12,5/TVG3/12,5/VSG4	B-s3,d0	Broof (t1)	Trieda 5	20°-65°
	53	ESG4/12,5/TVG3/12,5/VSG4	C-s2,d0	Broof (t1)	Trieda 5	20°-65°
	56	VSG8/10/TVG3/8/VSG6	B-s3,d0	Broof (t1)	Trieda 5	20°-65°
	56	VSG8/10/TVG3/8/VSG6	C-s2,d0	Broof (t1)	Trieda 5	20°-65°
	68	ESG4/10/TVG3/10/VSG8	B-s3,d0	Broof (t1)	Trieda 5	20°-65°
	57	ESG4/10/TVG3/10/VSG6	B-s3,d0	Broof (t1)	Trieda 5	20°-65°
	53	ESG4/12,5/TVG3/12,5/VSG4	B-s3,d0	Broof (t1)	Trieda 5	20°-65°
	56	VSG8/10/TVG3/8/VSG6	B-s3,d0	Broof (t1)	Trieda 5	20°-65°
	68	ESG4/10/TVG3/10/VSG8	B-s3,d0	Broof (t1)	Trieda 5	20°-65°

Technické parametre doplnkových okien

Typ okna	Názov zasklenia	U_w – okna s WD (W/m ² K)	U_g – skla (W/m ² K)	R_w - zvukový útlm	Trieda zvukovej izolácie	g (%)
		Súčiniteľ prestupu tepla celého okna so zatepľovacím blokom WD	Súčiniteľ prestupu tepla sklom			Celkový činiteľ prestupu slnečnej energie
		DIN EN ISO 10077 DIN EN ISO 12567-2	DIN EN 673	EN ISO 20140-3 EN ISO 717-1		DIN EN 410



Tepelno-izolačný výlez R3

R35_ K D	dvojsklo Standard	1,3	1,0	32 (0;-2) dB	2	52
R35_ H D	dvojsklo Standard	1,3	1,0	33 (-2;-6) dB	2	52
R39_ K D	trojsklo Standard	1,1	0,7	35 (-1;-3) dB	2	47
R39_ H D	trojsklo Standard	1,1	0,7	33 (-1;-2) dB	2	47



Tepelno-izolačný výlez R8

R88C K D	dvojsklo Comfort	1,1	1,0	32 (-2;-5) dB	4	52
R89G K D	trojsklo Comfort	0,99	0,8	41 (-2;-4) dB	3	41
R89P K D	trojsklo Premium	0,86	0,6	40 (-2;-6) dB	3	38



Strešné okno pre odvod dymu R5

R58_ K RA	dvojsklo Comfort	1,3	1,1	38 (-2;-5) dB	2	51
R58_ H RA	dvojsklo Comfort	1,3	1,1	37 (-1;-5) dB	2	51



Bezpečnostný únikový výlez R8

R88C K SA	dvojsklo Comfort	1,1	1,0	34 (-2;-5) dB	4	52
R88C H SA	dvojsklo Comfort	1,1	1,0	34 (-2;-5) dB	3	52
R89G K SA	trojsklo Comfort	0,99	0,8	39 (-2;-5) dB	3	41
R89G H SA	trojsklo Comfort	1,0	0,8	38 (-1;-4) dB	3	41
R89P K SA	trojsklo Premium	0,86	0,6	37 (-1;-5) dB	3	38
R89P H SA	trojsklo Premium	0,88	0,6	37 (-1;-5) dB	3	38

Fasádne okno pre napojenie strešného okna R1

R18F K FA	dvojsklo Comfort	1,1	1,0	38 (-1;-5) dB		47
R19F K FA	trojsklo Comfort	0,81	0,6	35 (-2;-6) dB		54
R18F H FA	dvojsklo Comfort	1,2	1,0	38 (-1;-5) dB		48
R19F H FA	trojsklo Comfort	0,87	0,6	32 (-1;-5) dB		50



	Tv (%) Súčiniteľ prestupu svetelného slnečného žiarenia DIN EN 410	Zasklenie VSG = lepené bezpečnostné sklo ESG = kalené bezpečnostné sklo TVG = tepelne spevnené sklo	Požiarne vlastnosti DIN EN 13501-1	Odolnosť proti vonkajšiemu požiaru	Odolnosť proti nárazu DIN EN 13049	Sklon strechy
	72	ESG4/16/4	B-s3,d0	Broof (t1)	Trieda 5	15°-79°
	72	ESG4/16/4	C-s2,d0	Broof (t1)	Trieda 5	15°-79°
	66	ESG4/11/TVG3/11/4	B-s3,d0	Broof (t1)	Trieda 5	15°-79°
	66	ESG4/11/TVG3/11/4	C-s2,d0	Broof (t1)	Trieda 5	15°-79°
	71	ESG4/15/VSG4	B-s3,d0	Broof (t1)	Trieda 5	20°-65°
	57	ESG4/10/TVG3/10/VSG6	B-s3,d0	Broof (t1)	Trieda 5	20°-65°
	53	ESG4/12,5/TVG3/12,5/VSG4	B-s3,d0	Broof (t1)	Trieda 5	20°-65°
	71	ESG4/14/VSG6	B-s3,d0	Broof (t1)	Trieda 5	max. úhel vyklopení 21°, 38°, 46°
	71	ESG4/14/VSG6	C-s2,d0	Broof (t1)	Trieda 5	max. úhel vyklopení 21°, 38°, 46°
	71	ESG4/15/VSG4	B-s3,d0	Broof (t1)	Trieda 5	20°-65°
	71	ESG4/15/VSG4	C-s2,d0	Broof (t1)	Trieda 5	20°-65°
	57	ESG4/10/TVG3/10/VSG6	B-s3,d0	Broof (t1)	Trieda 5	20°-65°
	57	ESG4/10/TVG3/10/VSG6	C-s2,d0	Broof (t1)	Trieda 5	20°-65°
	53	ESG4/12,5/TVG3/12,5/VSG4	B-s3,d0	Broof (t1)	Trieda 5	20°-65°
	53	ESG4/12,5/TVG3/12,5/VSG4	C-s2,d0	Broof (t1)	Trieda 5	20°-65°

Technické parametre okien RotoQ

Typ okna	Názov zasklenia	U_w – okna s WD (W/m^2K)	U_g – skla (W/m^2K)	R_w - zvukový útlm	Trieda zvukovej izolácie	g (%)
		Súčiniteľ prestupu tepla celého okna so zatepľovacím blokom WD	Súčiniteľ prestupu tepla sklom			Celkový činiteľ prestupu slnečnej energie
		DIN EN ISO 10077 DIN EN ISO 12567-2	DIN EN 673	EN ISO 20140-3 EN ISO 717-1		DIN EN 410



Kyvné okno RotoQ

Q42C K	dvojsklo Comfort	1,1	1,0	37 (-2;-5) dB	3	51
Q42C H	dvojsklo Comfort	1,1	1,0	37 (-1;-5) dB	3	51
Q43C K	trojsklo Comfort	0,90	0,7	38 (-2;-6) dB	3	47
Q43C H	trojsklo Comfort	0,90	0,7	38 (-2;-5) dB	3	47
Q43P K	trojsklo Premium	0,77	0,5	38 (-1;-5) dB	3	38
Q43P H	trojsklo Premium	0,77	0,5	38 (-2;-5) dB	3	38
Q43A K	trojsklo Acoustic	0,85	0,6	44 (-2;-6) dB	4	37
Q43A H	trojsklo Acoustic	0,84	0,6	42 (-2;-5) dB	4	37



Kyvné okno na elektrický pohon RotoQ

Q42C K E_	dvojsklo Comfort	1,1	1,0	37 (-2;-5) dB	3	51
Q42C H E_	dvojsklo Comfort	1,1	1,0	37 (-1;-5) dB	3	51
Q43C K E_	trojsklo Comfort	0,90	0,7	38 (-2;-6) dB	3	47
Q43C H E_	trojsklo Comfort	0,90	0,7	38 (-2;-5) dB	3	47
Q43P K E_	trojsklo Premium	0,77	0,5	38 (-1;-5) dB	3	38
Q43P H E_	trojsklo Premium	0,77	0,5	38 (-2;-5) dB	3	38
Q43A K E_	trojsklo Acoustic	0,85	0,6	44 (-2;-6) dB	4	37
Q43A H E_	trojsklo Acoustic	0,84	0,6	42 (-2;-5) dB	4	37



Tv (%)	Zasklenie	Požiarne vlastnosti	Odolnosť proti vonkajšiemu požiaru	Odolnosť proti nárazu	Sklon strechy
Súčiniteľ prestupu svetelného slnečného žiarenia	VSG = lepené bezpečnostné sklo ESG = kalené bezpečnostné sklo				
DIN EN 410		DIN EN 13501-1		DIN EN 13049	

71	ESG4/16/VSG6	B-s3,d0	Broof (t1)	Trieda 4	15°-79°
71	ESG4/16/VSG6	C-s1,d0	Broof (t1)	Trieda 3	15°-79°
63	ESG4/12/ESG4/12/VSG6	B-s3,d0	Broof (t1)	Trieda 4	15°-79°
63	ESG4/12/ESG4/12/VSG6	C-s1,d0	Broof (t1)	Trieda 3	15°-79°
53	ESG4/12,5/TVG3/12,5/VSG6	B-s3,d0	Broof (t1)	Trieda 4	15°-79°
53	ESG4/12,5/TVG3/12,5/VSG6	C-s1,d0	Broof (t1)	Trieda 3	15°-79°
56	VSG8/10/ESG4/10/VSG6	B-s3,d0	Broof (t1)	Trieda 4	15°-79°
56	VSG8/10/ESG4/10/VSG6	C-s1,d0	Broof (t1)	Trieda 3	15°-79°

71	ESG4/16/VSG6	B-s3,d0	Broof (t1)	Trieda 4	15°-79°
71	ESG4/16/VSG6	C-s1,d0	Broof (t1)	Trieda 3	15°-79°
63	ESG4/12/ESG4/12/VSG6	B-s3,d0	Broof (t1)	Trieda 4	15°-79°
63	ESG4/12/ESG4/12/VSG6	C-s1,d0	Broof (t1)	Trieda 3	15°-79°
53	ESG4/12,5/TVG3/12,5/VSG6	B-s3,d0	Broof (t1)	Trieda 4	15°-79°
53	ESG4/12,5/TVG3/12,5/VSG6	C-s1,d0	Broof (t1)	Trieda 3	15°-79°
56	VSG8/10/ESG4/10/VSG6	B-s3,d0	Broof (t1)	Trieda 4	15°-79°
56	VSG8/10/ESG4/10/VSG6	C-s1,d0	Broof (t1)	Trieda 3	15°-79°

Záruka Roto

Značka Roto je symbolom kvality. Kvalitné materiály, dlhoročné skúsenosti s výrobou moderných strešných okien a technológie, ktoré udávajú smer, vám poskytujú najvyššiu mieru istoty. Zaručujeme to svojím menom.



Podrobné záručné podmienky nájdete na www.roto-frank.com/cz/dst/warranty alebo naskenovaním QR kódu.

Typový štítok strešných okien a doplnkov

Pomocou údajov uvedených na typovom štítku vám môžeme efektívnejšie a rýchlejšie pomôcť či poradiť.



Štítok s QR kódom, ktorý je na oknách od roku 2020

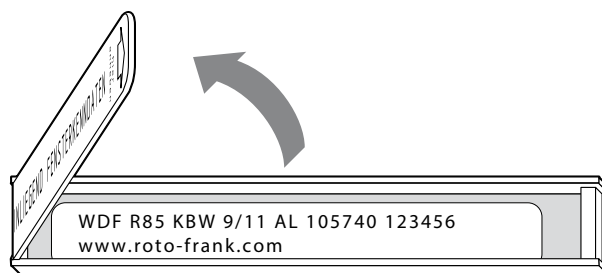

Štítok v plastovej záslepke

Naskenovaním QR kódu sa dostanete do sekcie Moje Roto, kde o svojom produkte získate všetky informácie. Svoje produkty tu môžete tiež spravovať.

Ako nájsť výrobný štítok strešného okna

Otočte okno do umývacej polohy. Štítok nájdete na hornej hrane krídla alebo v pravom hornom rohu na kovaní krídla.

Príklad „WDF R79 WD KBW 07/11 AL HAN 10A769“



R6/R8



R4/R7



Q4



R3/R8 D

Ako nájsť výrobný štítok vnútorných doplnkov

Na ovládacej lište, pohľad z vonkajšej strany zasklenia (umývacia poloha okna).

Príklad „ZRV R4/R7 DE 07/11 M W 1-V02 20A710 A“

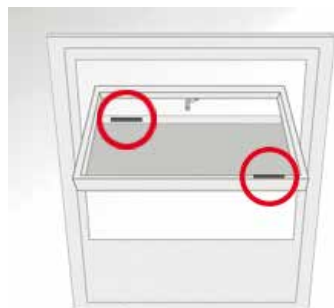

Ako nájsť výrobný štítok na vonkajšom doplnku

Na spodnej lamele z vnútornej strany (pohľad cez zasklenie)

Príklad „ZRO R4/R7 RT2 P EF 07/11 R703 105739“



Kontakty

Slovenská republika

Región 1:

Kraj Bratislavský, Trnavský, Nitrianský, Trenčiansky (okresy: Myjava, Nové Mesto n.Váhom, Trenčín, Bánovce nad Bebravou), Banskobystrický (okresy: Krupina, Veľký Krtíš)

 (+421) 911 971 555

Región 2:

Kraj Žilinský, Trenčiansky (okres: Ilava, Partizánske, Považská Bystrica, Prievidza, Púchov), Banskobystrický (okresy: Banská Bystrica, Banská Štiavnica, Brezno, Detva, Poltár, Lučenec, Zvolen, Žarnovica, Žiar nad Hronom)

 (+421) 910 533 555

Región 3:

Kraj Košický, Prešovský, Banskobystrický (okresy: Revúca, Rimavská Sobota)

 (+421) 911 890 555



 (+420) 272 651 428

 roto.cz@rotofrank.com

Máte reklamáciu / technické riešenie?



Pre riešenie technického druhu vyplňte, prosím, servisný kontaktný formulár. Následne vás budeme kontaktovať.

www.rotostresneokna.sk



Máte všeobecné otázky k produktom alebo k cene?



Pre otázky všeobecného charakteru vyplňte prosím všeobecný kontaktný formulár. Následne vás budeme kontaktovať.

Cenník online



ROTO střešní okna s.r.o.
Průmyslová 1306/7
102 00 Praha 10 – Hostivař
Česká republika

(+420) 272 651 428
roto.cz@rotofrank.com

www.rotostresneokna.sk